

11 ILEVEN[®]
INSTRUMENTS

VOGEL

PRIMO
2023



RISTAMPA



VOGEL
PRECISION



HAIMER

Leeb



Bowers



MAXAN



WWW.ILEVENINSTRUMENTS.COM

Validità fino al 31.01.2024 - Prezzi netti agli utilizzatori - IVA esclusa

Correzioni, modifiche e validità vedete il nostro sito

Per tutti i prodotti non in promo è valido il listino 2023

Codici in rosso, in esaurimento - Codici con (E) alternativa economica

Ed eccoci qui, a raccontarvi finalmente la storia del nostro nuovo brand: ILEVEN INSTRUMENTS. Il nostro nuovo marchio registrato nasce dalla voglia di continuare il percorso e ricordare sempre una persona a me, a noi, molto cara: il fondatore della Vogel srl, il Signor W.Richard Vogel, nonché mio padre, che purtroppo è venuto a mancare nel 2020.

Un grande uomo che ha dato anima e cuore al proprio lavoro ed alla propria azienda e che ci ha permesso di essere qui, ad oggi tra i leader della strumentazione di precisione e della metrologia da banco. In tante occasioni ricercare un nuovo nome, che sia un brand o altro, richiede tempo, a volte richiede dei veri e propri professionisti. Al contrario, dopo alcuni mesi di studi settoriali e grafici, il nome ILEVEN mi è arrivato in maniera molto imponente e spontanea tanto da abbandonare il lavoro fatto fino a quel giorno.

ILEVEN, una italianizzazione del numero ELEVEN, 11, il giorno in cui è mancato mio padre, il giorno in cui la mia vita è stata stravolta, il giorno in cui sono diventato il nuovo titolare della Vogel srl.

11 che si può scrivere anche "11" sono le prime due lettere del nuovo brand; EVEN che continua queste due prime lettere, è sempre un'italianizzazione della parola HEAVEN, Paradiso, posto in cui so che Lui ci guarda e guida ancora come una volta e come farà sempre, dandoci forza e buoni consigli per fare sempre meglio. Sulla seconda parola INSTRUMENTS credo che non ci sia bisogno di spiegazioni.

Per quanto riguarda la parte grafica il logo è molto pulito e squadrato per ricordare la precisione; la scelta dei colori è stata ponderata prediligendo l'eleganza del nero a toni di grigio, bianco ed un'immane V rossa, giusto per ricordarci sempre chi siamo... La Vogel srl!

Il nostro nuovo progetto comprende la creazione di una serie di strumenti top di gamma, brandizzati col nuovo logo per differenziarci dalla moltitudine di strumenti in commercio.

Ora che conoscete un po' più di noi non ci resta che ringraziarVi per la vostra preziosa collaborazione, da chi c'è da più di trent'anni a chi ci ha appena conosciuto; Tutti Voi che ci avete portato fin qui e chi ci aiuterà ancora a crescere...

Grazie, da parte di tutti noi...

Il titolare
Vogel Stefano

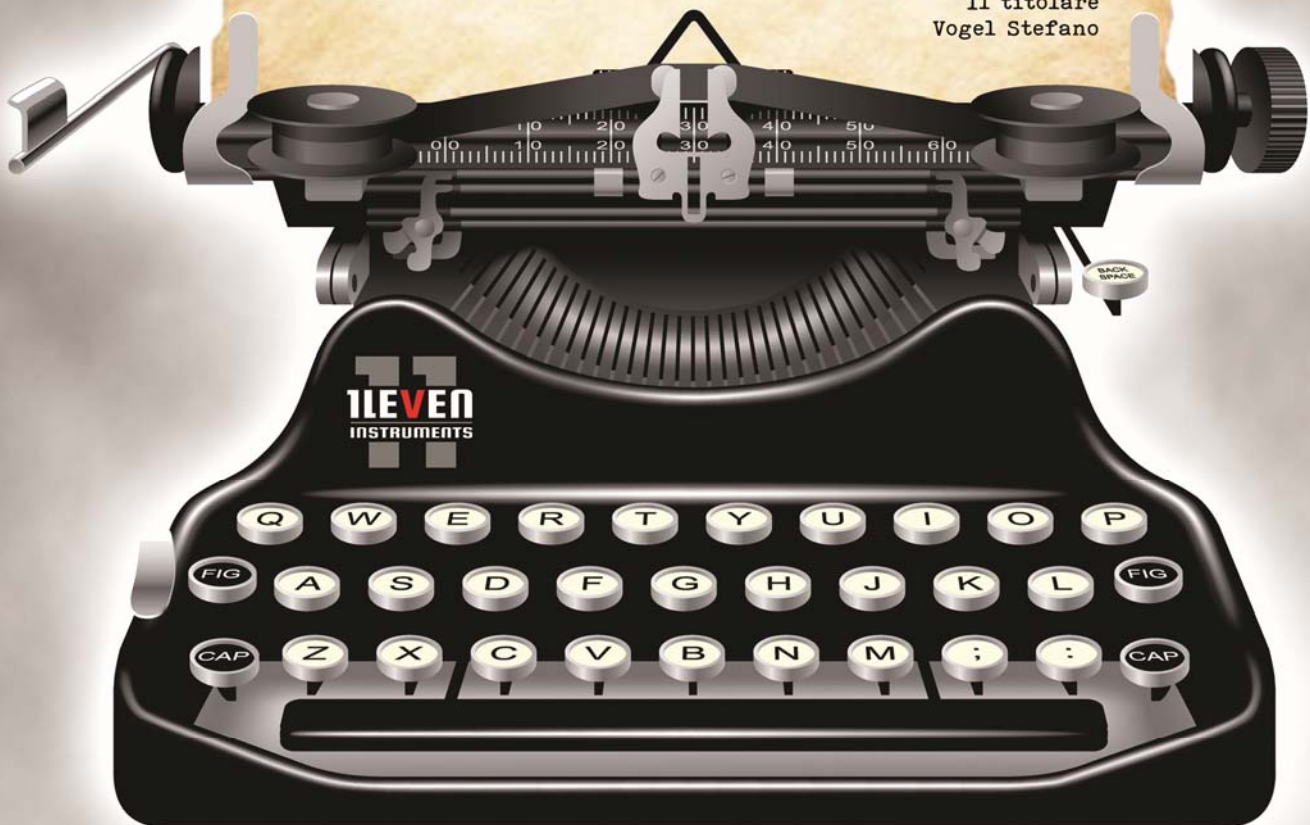



GLI SPLENDIDI RICORDI NEL NOSTRO STAND ALLA MECSPE BOLOGNA 2022

VI ASPETTIAMO DAL 06 AL 08 MARZO PER L'EDIZIONE 2024

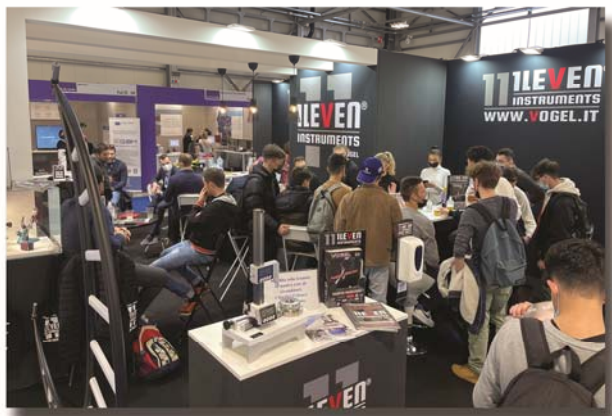



PAGINA 6/7



PAGINA 8



PAGINA 9/10



PAGINA 11/12



PAGINA 12/13



PAGINA 14



PAGINA 15/16



PAGINA 17

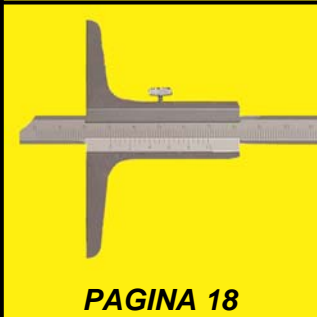

PAGINA 18



PAGINA 18



PAGINA 19



PAGINA 20/21



PAGINA 22/23



PAGINA 24



PAGINA 25



PAGINA 26



PAGINA 27



PAGINA 27



PAGINA 28



PAGINA 29/30



PAGINA 31

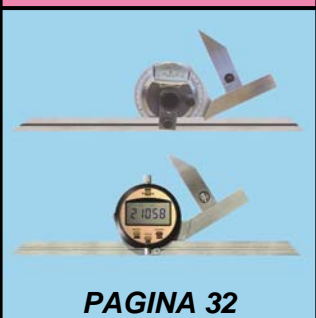

PAGINA 32



PAGINA 32



PAGINA 33



PAGINA 34/35



PAGINA 36



PAGINA 37



PAGINA 38/39



PAGINA 40/42



PAGINA 43



PAGINA 44



PAGINA 45



PAGINA 46



PAGINA 47



PAGINA 47



PAGINA 48



PAGINA 49/50



PAGINA 51



PAGINA 52



PAGINA 53/54



PAGINA 55/56

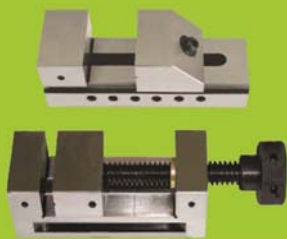

PAGINA 57



PAGINA 58



PAGINA 59



PAGINA 60



PAGINA 60



PAGINA 61



PAGINA 62



PAGINA 62



PAGINA 63

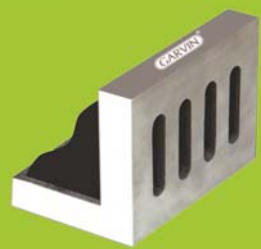

PAGINA 64



PAGINA 65

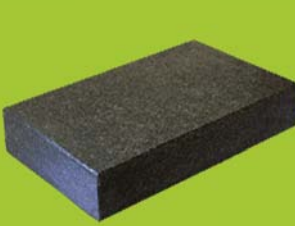

PAGINA 66



PAGINA 67



PAGINA 68/69



PAGINA 70/71



PAGINA 72/73



PAGINA 74/76



PAGINA 77



PAGINA 78



PAGINA 79



PAGINA 80/81



PAGINA 82



PAGINA 83



PAGINA 84/85



PAGINA 86/87



PAGINA 88



PAGINA 88/89



PAGINA 90



PAGINA

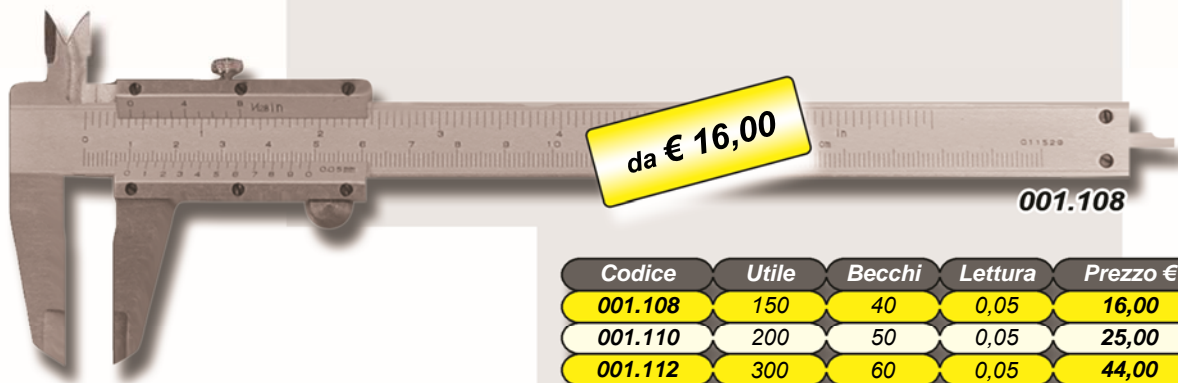

da € 16,00

001.108

Codice	Utile	Becchi	Letture	Prezzo €
001.108	150	40	0,05	16,00
001.110	200	50	0,05	25,00
001.112	300	60	0,05	44,00

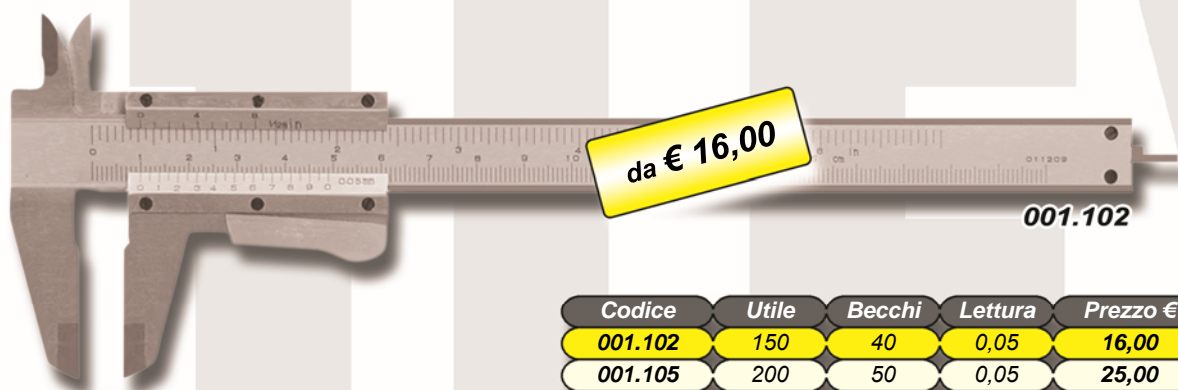

da € 16,00

001.102

Codice	Utile	Becchi	Letture	Prezzo €
001.102	150	40	0,05	16,00
001.105	200	50	0,05	25,00

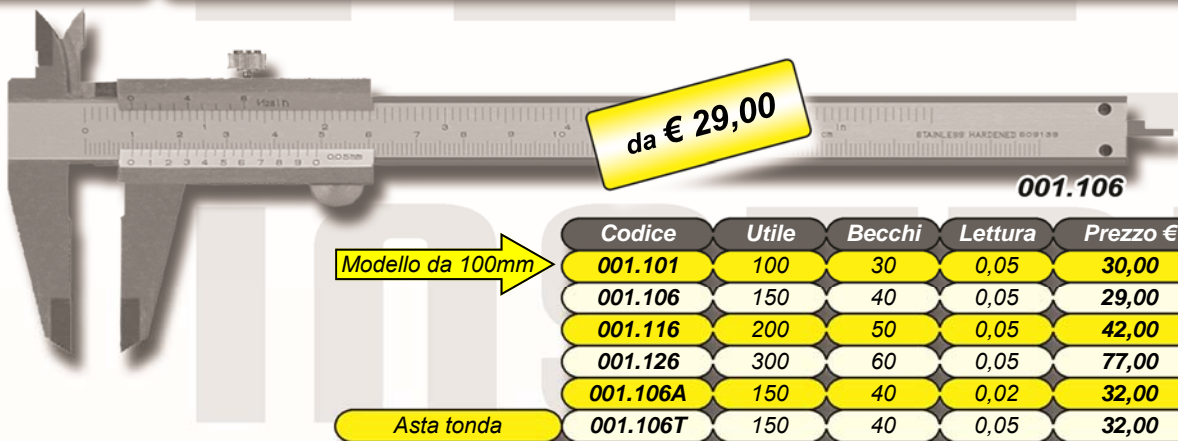

da € 29,00

001.106

Modello da 100mm

Codice	Utile	Becchi	Letture	Prezzo €
001.101	100	30	0,05	30,00
001.106	150	40	0,05	29,00
001.116	200	50	0,05	42,00
001.126	300	60	0,05	77,00
001.106A	150	40	0,02	32,00
001.106T	150	40	0,05	32,00

Asta tonda

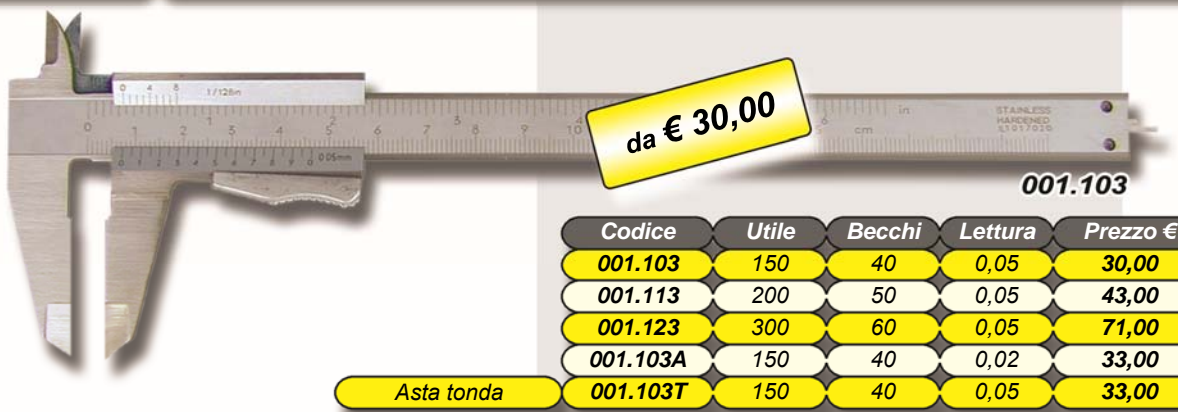

da € 30,00

001.103

Codice	Utile	Becchi	Letture	Prezzo €
001.103	150	40	0,05	30,00
001.113	200	50	0,05	43,00
001.123	300	60	0,05	71,00
001.103A	150	40	0,02	33,00
001.103T	150	40	0,05	33,00

Asta tonda

Calibri monoblocco Top 1/20° e 1/50° - Bloccaggio a vite superiore - Asta rettangolare

Catalogo 1/6

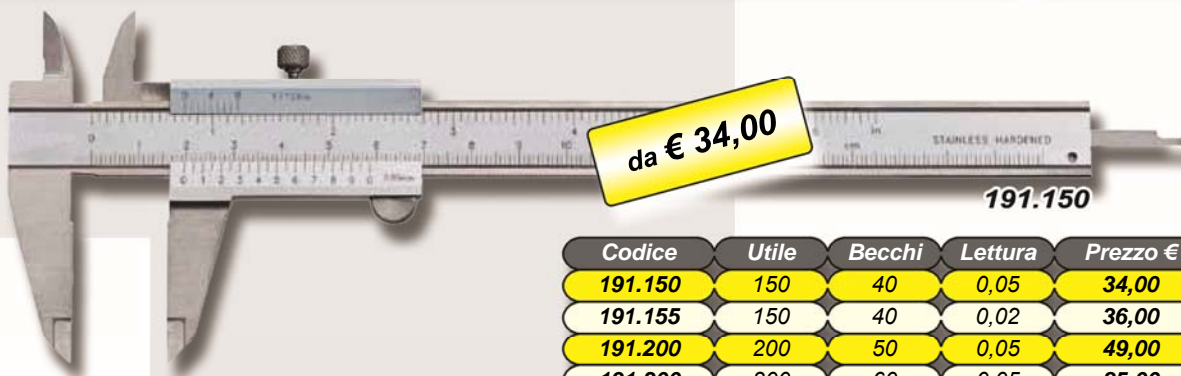

Codice	Utile	Becchi	Lettura	Prezzo €
191.150	150	40	0,05	34,00
191.155	150	40	0,02	36,00
191.200	200	50	0,05	49,00
191.300	300	60	0,05	85,00

Calibri monoblocco Top 1/20° e 1/50° - Bloccaggio rapido a pulsante - Asta rettangolare

Catalogo 1/6

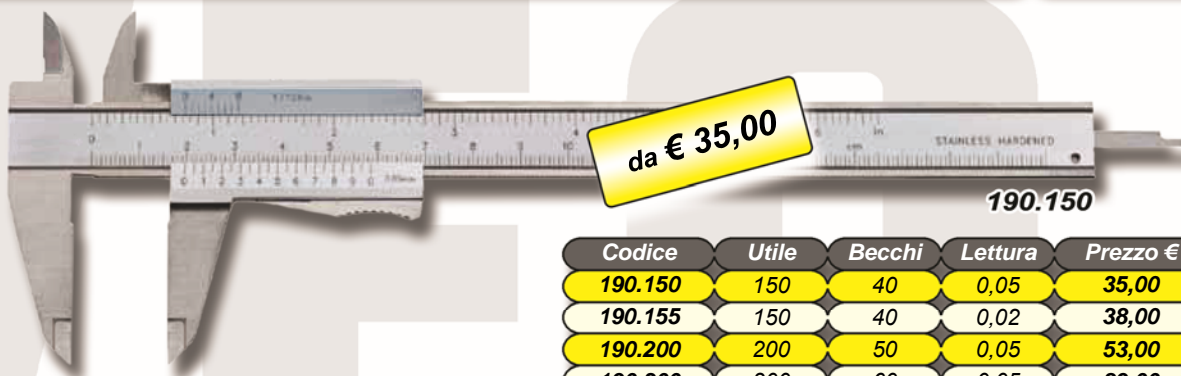

Codice	Utile	Becchi	Lettura	Prezzo €
190.150	150	40	0,05	35,00
190.155	150	40	0,02	38,00
190.200	200	50	0,05	53,00
190.300	300	60	0,05	89,00

Calibri monoblocco 1/20° - Bloccaggio a rotella

Catalogo 1/7



Codice	Utile	Becchi	Lettura	Prezzo €
001.240	150	40	0,05	47,00

Porta calibro in PVC - Sgancio rapido - Attacco a cintura o adesivo

Novità



Codice	Descrizione	Prezzo €
001.900	Porta calibro in PVC	26,00



Catalogo 1/12 Calibri ad orologio monoblocco 1/100° - Bloccaggio a vite - Rotella - Asta rettangolare nera

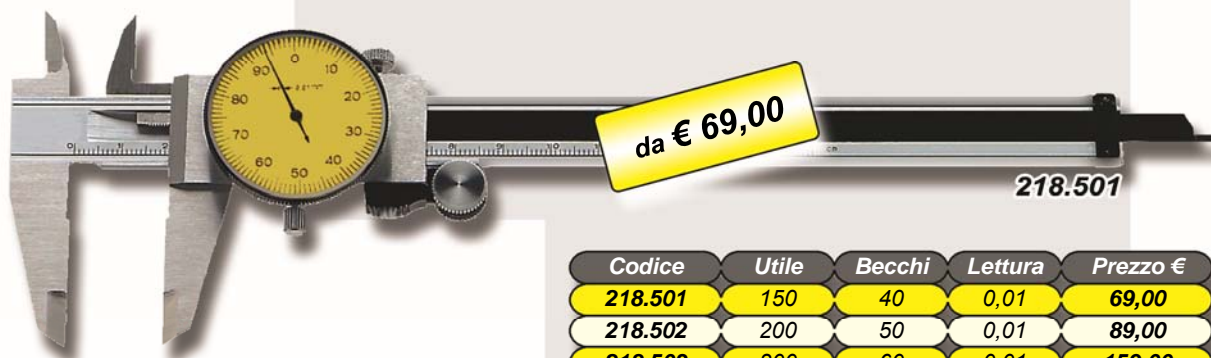

da € 69,00

218.501

Codice	Utile	Becchi	Letture	Prezzo €
218.501	150	40	0,01	69,00
218.502	200	50	0,01	89,00
218.503	300	60	0,01	159,00

Catalogo 1/12 Calibri ad orologio monoblocco 1/50° - Bloccaggio a vite - Rotella - Asta rettangolare nera

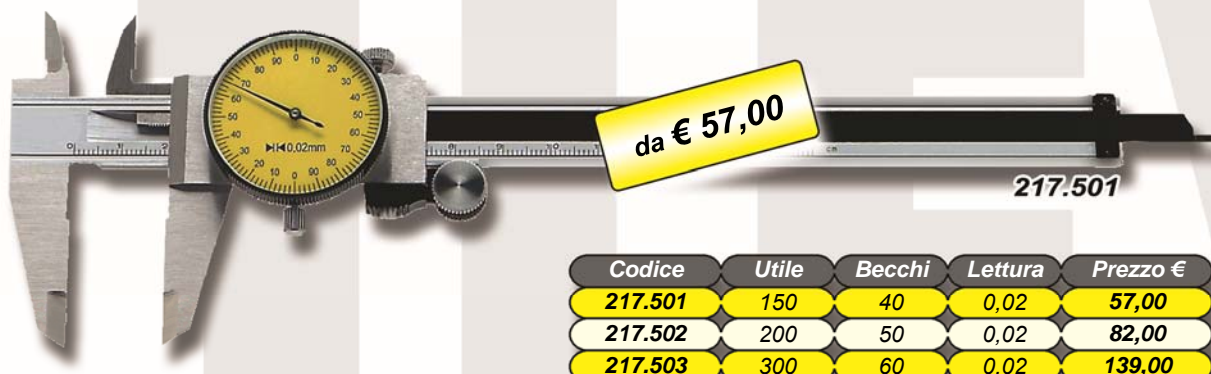

da € 57,00

217.501

Codice	Utile	Becchi	Letture	Prezzo €
217.501	150	40	0,02	57,00
217.502	200	50	0,02	82,00
217.503	300	60	0,02	139,00

Catalogo 1/13 Calibri ad orologio monoblocco 1/100° - Bloccaggio a vite - Senza rotella - Asta rettangolare



€ 65,00

213.500

Codice	Utile	Becchi	Letture	Prezzo €
213.504G	200	50	0,01	65,00

Catalogo 1/13 Calibri ad orologio monoblocco 1/50° - Bloccaggio a vite - Senza rotella - Asta rettangolare



da € 42,00

213.501G

Codice	Utile	Becchi	Letture	Prezzo €
213.501G	150	40	0,02	42,00
213.502G	200	50	0,02	59,00
213.503G	300	60	0,02	92,00

213.503G

Calibri digitali auto-on - Memorizzazione ultima misura - ABS - Rotella

Catalogo 1/13



Codice	Utile	Becchi	Lettura	Prezzo €
009.141	150	40	0,01	29,00
009.142	200	50	0,01	47,00
009.143	300	60	0,01	104,00

Calibri digitali per mancini - Bloccaggio a vite - Asta rettangolare - Rotella

Catalogo 1/18

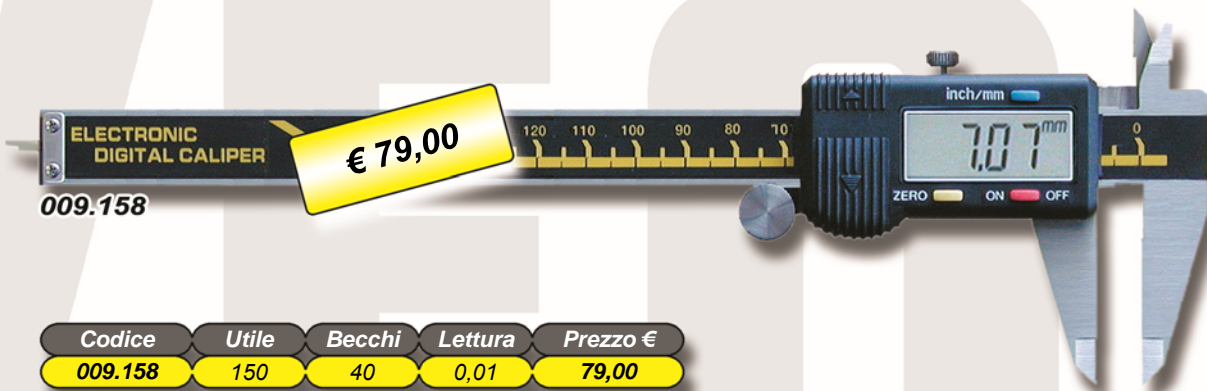

Codice	Utile	Becchi	Lettura	Prezzo €
009.158	150	40	0,01	79,00

Calibri digitali - Asta nera - On/off - mm/inch - Zero - Con rotella

Catalogo 1/14



Codice	Utile	Becchi	Lettura	Prezzo €
009.184	150	40	0,01	32,00

Calibri con bloccaggio rapido a pulsante - Senza rotella - Asta rettangolare

Catalogo 1/18



Codice	Utile	Becchi	Lettura	Prezzo €
009.091	150	40	0,01	65,00
009.092	200	50	0,01	86,00



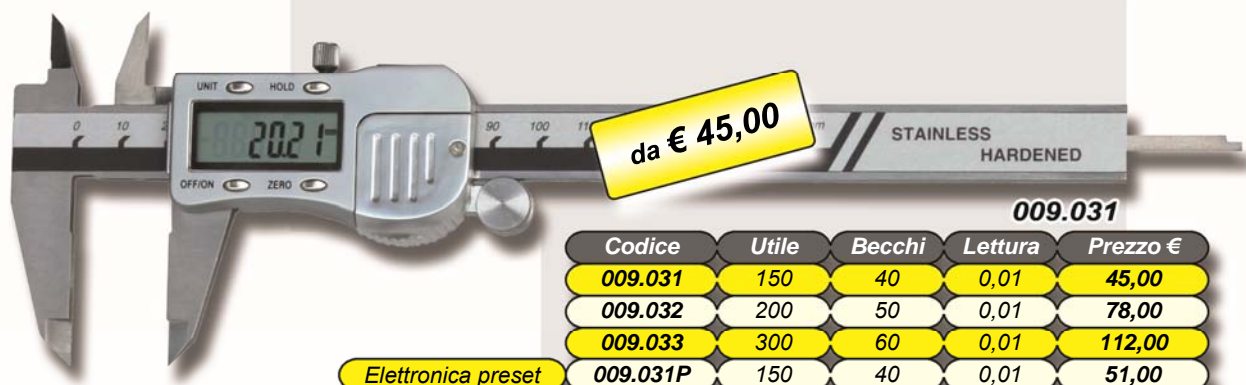

009.031

Codice	Utile	Becchi	Lettura	Prezzo €
009.031	150	40	0,01	45,00
009.032	200	50	0,01	78,00
009.033	300	60	0,01	112,00
009.031P	150	40	0,01	51,00

Elettronica preset

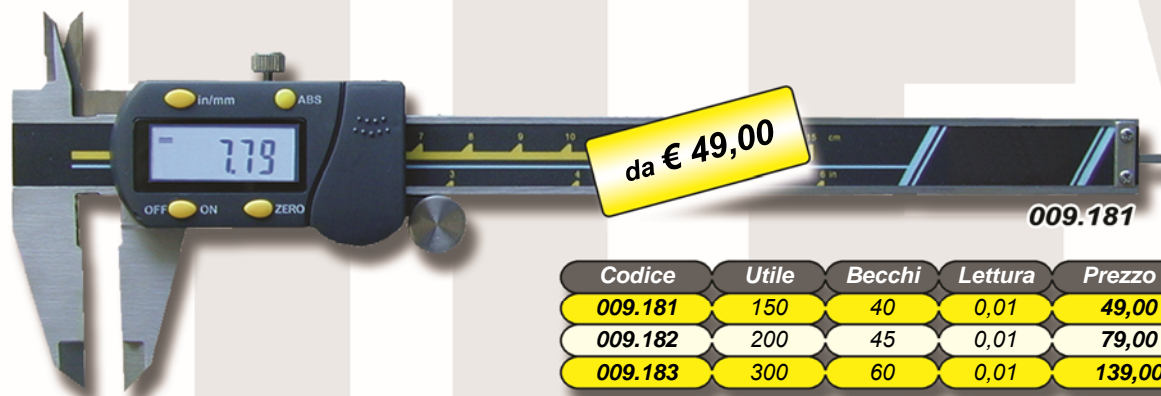

009.181

Codice	Utile	Becchi	Lettura	Prezzo €
009.181	150	40	0,01	49,00
009.182	200	45	0,01	79,00
009.183	300	60	0,01	139,00

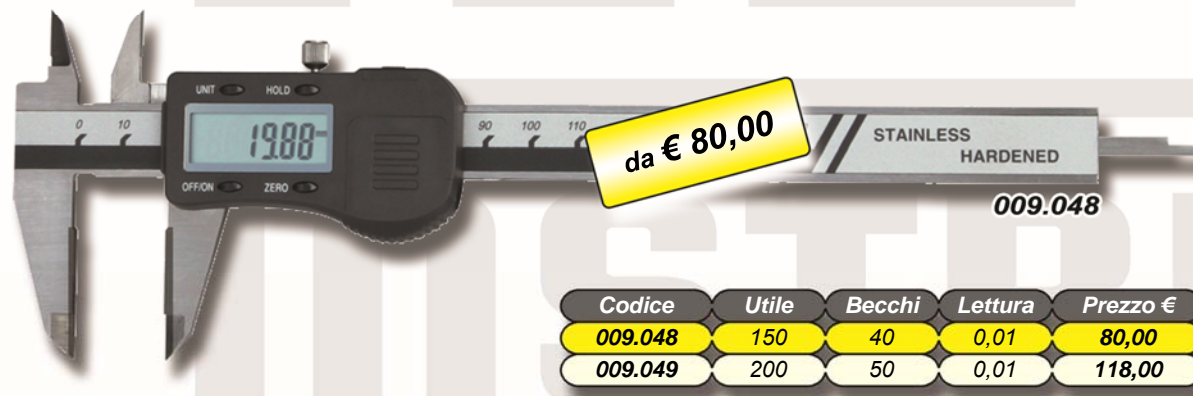

009.048

Codice	Utile	Becchi	Lettura	Prezzo €
009.048	150	40	0,01	80,00
009.049	200	50	0,01	118,00

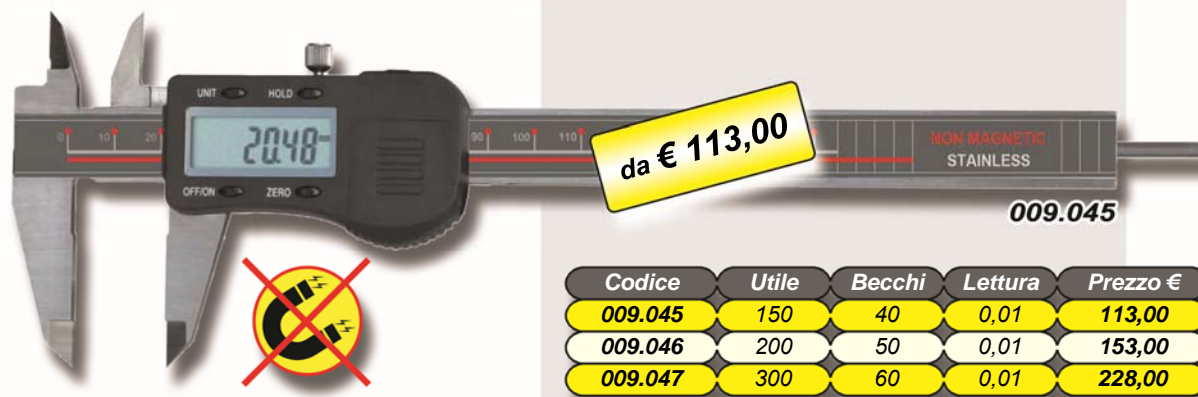

009.045

Codice	Utile	Becchi	Lettura	Prezzo €
009.045	150	40	0,01	113,00
009.046	200	50	0,01	153,00
009.047	300	60	0,01	228,00

Calibri digitali senza limite di velocità - Absolut System - Asta rettangolare - Cassa metallica **Catalogo 1/19**



da € 51,00

009.116

Codice	Utile	Becchi	Letture	Prezzo €
009.116	150	40	0,01	51,00
009.117	200	50	0,01	66,00
009.118	300	60	0,01	108,00
009.119	150	40	0,01	55,00

Asta tonda

Calibri digitali Top con cassa metallica - Display XXL - Rotella - Asta rettangolare **Catalogo 1/19**

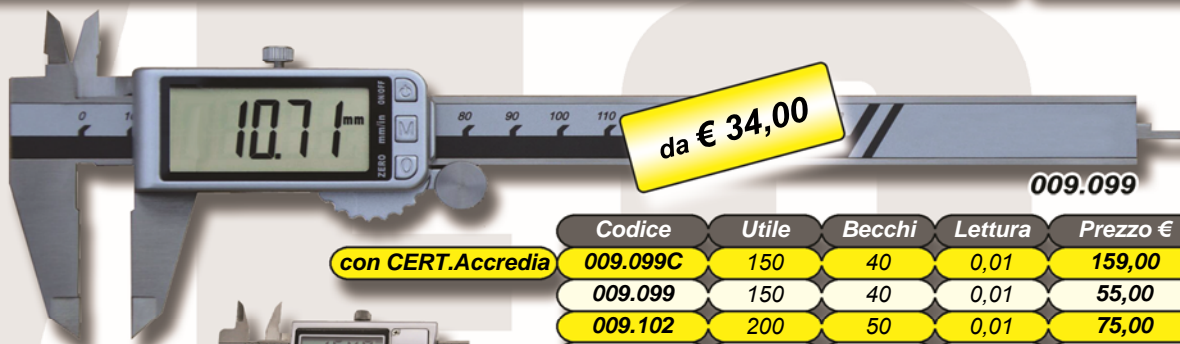

da € 34,00

009.099

con CERT.Accredia

Codice	Utile	Becchi	Letture	Prezzo €
009.099C	150	40	0,01	159,00
009.099	150	40	0,01	55,00
009.102	200	50	0,01	75,00
009.103	300	60	0,01	108,00
009.100	100	30	0,01	34,00

009.100

Calibri digitali display XXL - Bloccaggio a vite - Asta rettangolare - IP67 **Catalogo 1/21**

Disponibili anche con Bluetooth

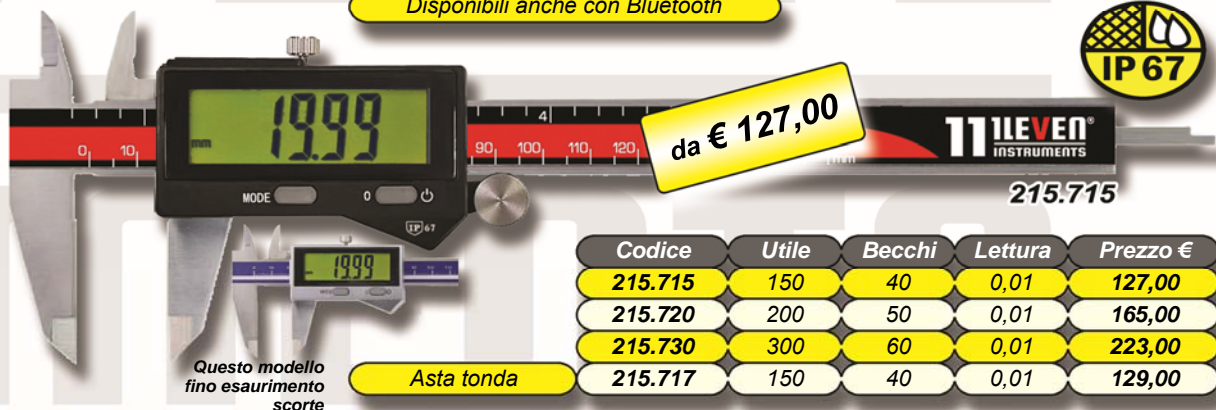

da € 127,00

215.715

Codice	Utile	Becchi	Letture	Prezzo €
215.715	150	40	0,01	127,00
215.720	200	50	0,01	165,00
215.730	300	60	0,01	223,00
215.717	150	40	0,01	129,00

Questo modello fino esaurimento scorte

Asta tonda

Calibri digitali - IP67 - Guide lubrificate - Nuovo controllo di forza in tiro e spinta **Catalogo 1/23**

Elettronica Sylvac



€ 269,00

220.806

CONTROLLO DI FORZA - ottimale 8N



Codice	Utile	Becchi	Letture	Prezzo €
220.806	150	40	0,01	269,00

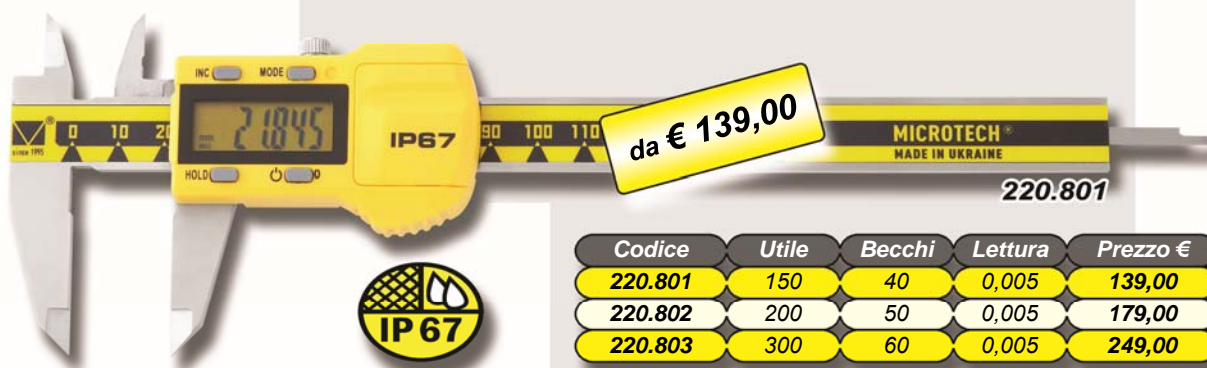

da € 139,00

220.801

Codice	Utile	Becchi	Lettura	Prezzo €
220.801	150	40	0,005	139,00
220.802	200	50	0,005	179,00
220.803	300	60	0,005	249,00



Astuccio in alluminio (220.795P in PVC)

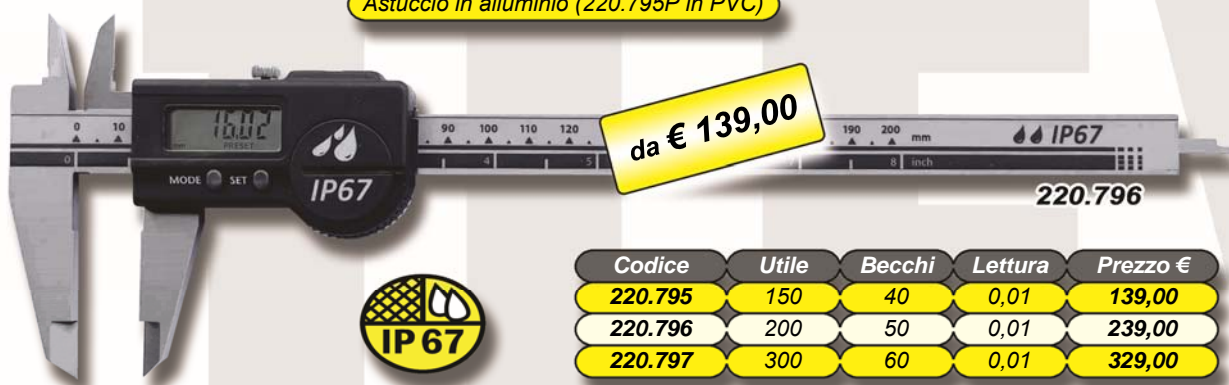

da € 139,00

220.796

Codice	Utile	Becchi	Lettura	Prezzo €
220.795	150	40	0,01	139,00
220.796	200	50	0,01	239,00
220.797	300	60	0,01	329,00

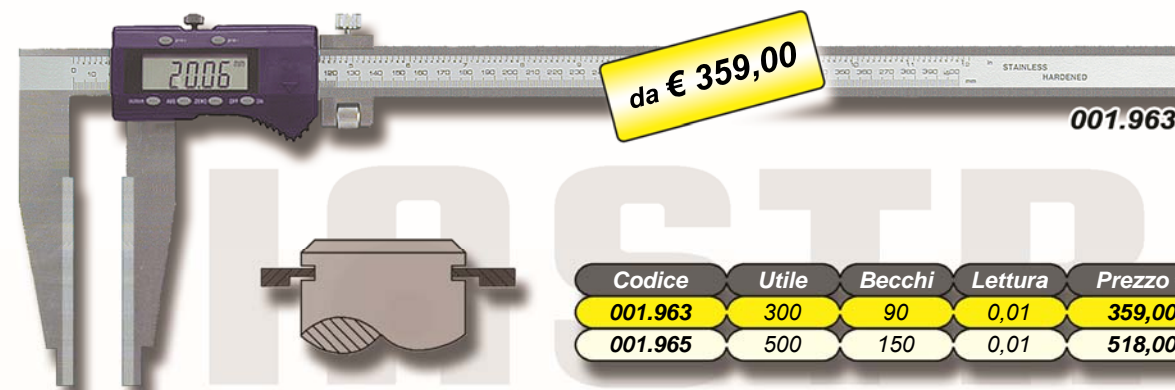

da € 359,00

001.963

Codice	Utile	Becchi	Lettura	Prezzo €
001.963	300	90	0,01	359,00
001.965	500	150	0,01	518,00



da € 478,00

001.955

Elettronica "Preset" per una lettura diretta

Codice	Utile	Becchi	Lettura	Prezzo €
001.953	300	90	0,01	478,00
001.955	500	150	0,01	615,00



Retro

Codice	Utile	Piedini	Lettura	Prezzo €
009.714	3:140	4 x L3	0,01	159,00



009.277

Codice	Utile	Becchi	Lettura	Prezzo €
009.277	14:150	30	0,01	148,00
009.278	23:200	70	0,01	238,00
009.279	33:300	110	0,01	333,00

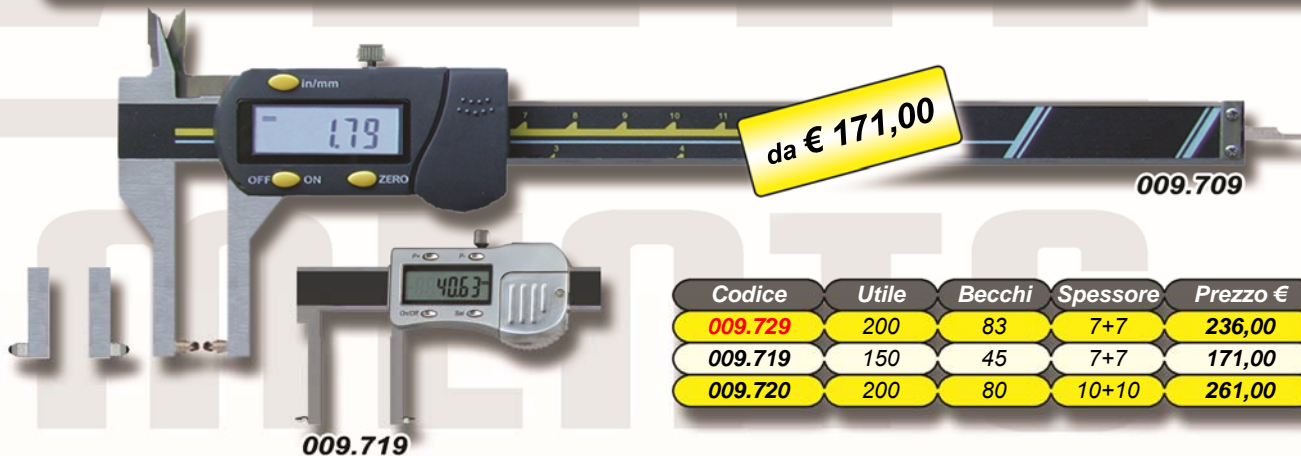

009.719

Codice	Utile	Becchi	Spessore	Prezzo €
009.729	200	83	7+7	236,00
009.719	150	45	7+7	171,00
009.720	200	80	10+10	261,00



Codice	Utile	Becchi	Lettura	Prezzo €
009.165	150	70/40	0,01	117,00
009.166	200	80/40	0,01	146,00



Catalogo 1/24

Calibri digitali con becchi appuntiti - Bloccaggio a vite - Asta rettangolare

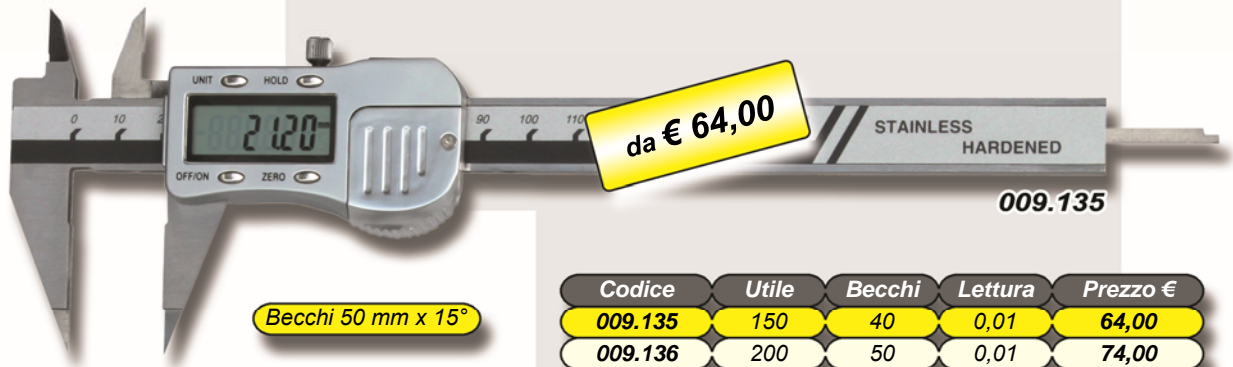

Becchi 50 mm x 15°

Codice	Utile	Becchi	Lettura	Prezzo €
009.135	150	40	0,01	64,00
009.136	200	50	0,01	74,00

Catalogo 1/25

Calibri digitali con punte alte h45mm - Bloccaggio a vite - Asta rettangolare



Punte h45mm x 7

Codice	Utile	Becchi	Lettura	Prezzo €
009.290	200	50	0,01	113,00

Catalogo 1/26

Calibri digitali con becchi ribassati 0,75mm - Bloccaggio a vite - Asta rettangolare

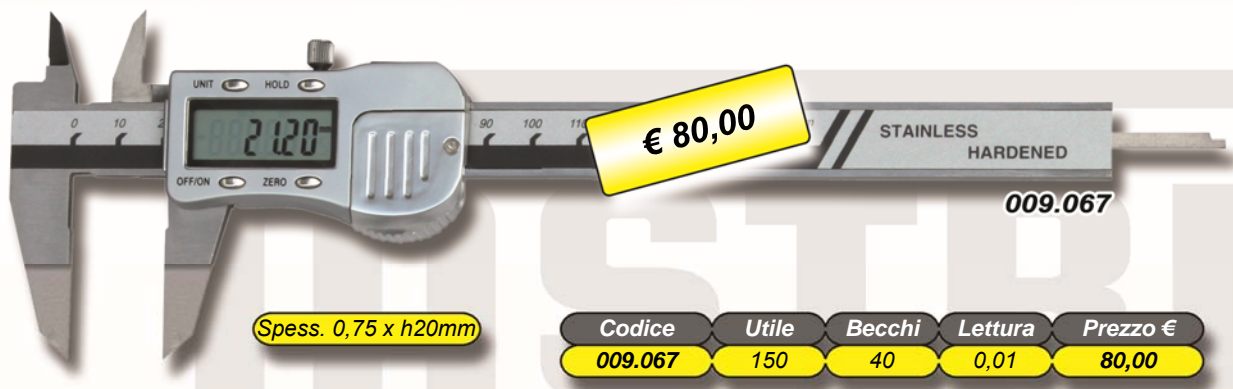

Spess. 0,75 x h20mm

Codice	Utile	Becchi	Lettura	Prezzo €
009.067	150	40	0,01	80,00

Catalogo 1/28

Calibri digitali con becchi incrociati per misure interne - On/off - Set - P+/-



Codice	Utile	Becchi	Lettura	Prezzo €
009.167	12-150	60	0,01	130,00
009.168	14-200	75	0,01	161,00

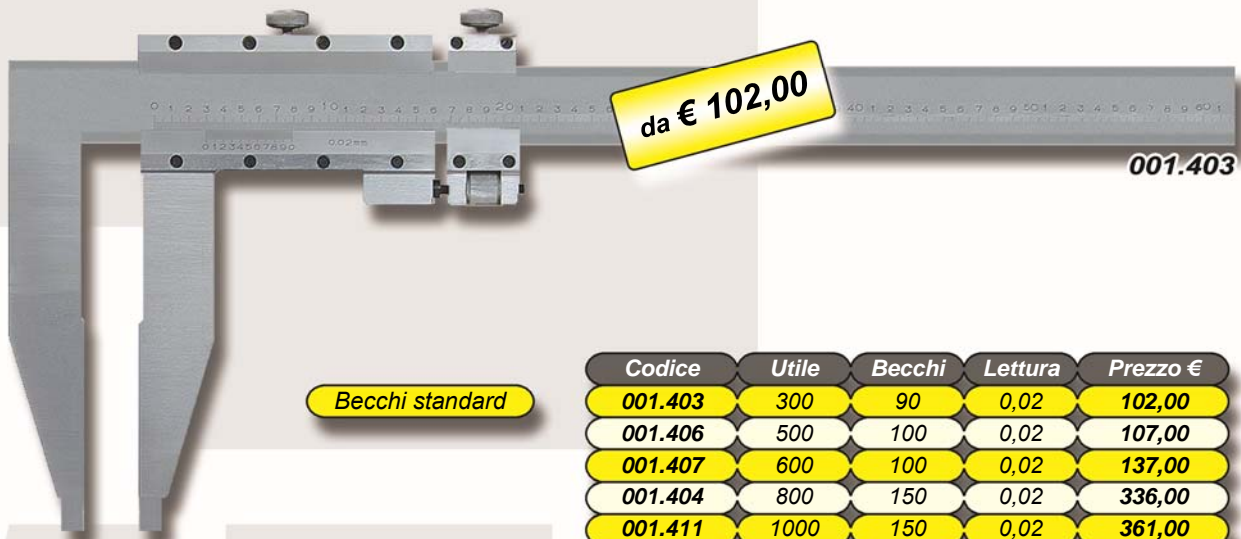

Becchi standard

Codice	Utile	Becchi	Lettura	Prezzo €
001.403	300	90	0,02	102,00
001.406	500	100	0,02	107,00
001.407	600	100	0,02	137,00
001.404	800	150	0,02	336,00
001.411	1000	150	0,02	361,00
001.412	1000	200	0,02	479,00
001.415	1500	200	0,02	807,00
001.420	2000	200	0,02	1237,00

Becchi lunghi

001.408	500	150	0,02	155,00
001.409	600	150	0,02	168,00
001.405N	600	300	0,02	299,00
001.413	1000	300	0,02	510,00
001.410N	1000	500	0,02	999,00
001.421	2000	300	0,02	1199,00
001.425	2500	300	0,02	1845,00
001.430	3000	300	0,02	2298,00



Imballo in astuccio di legno non contestabile in caso di rottura durante il trasporto

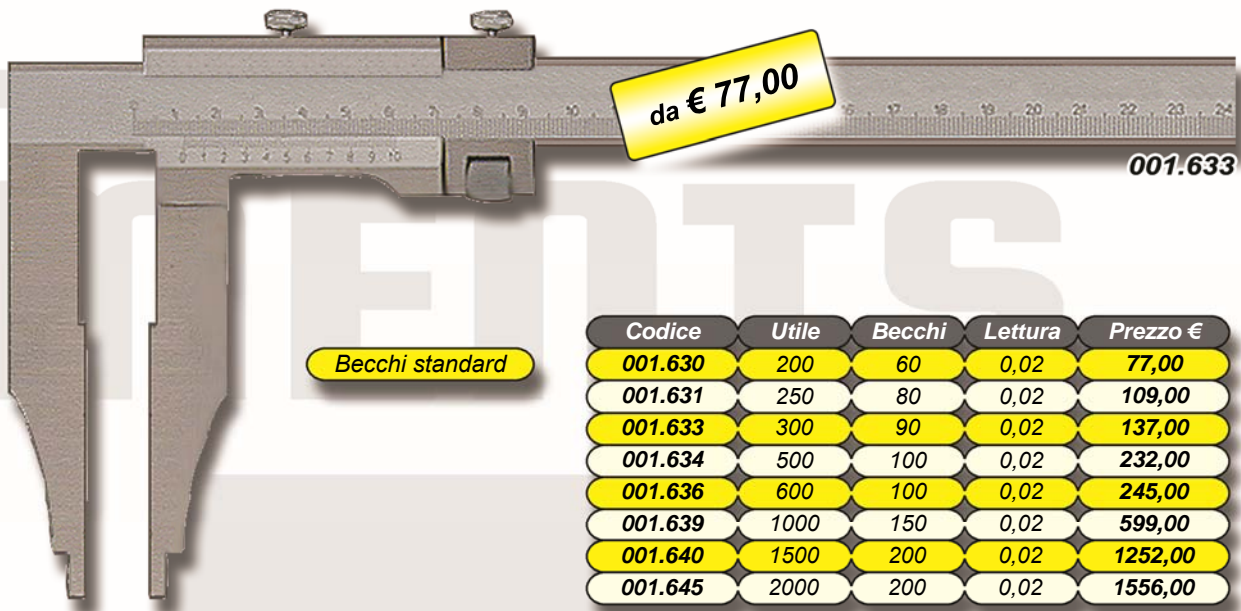

Becchi standard

Codice	Utile	Becchi	Lettura	Prezzo €
001.630	200	60	0,02	77,00
001.631	250	80	0,02	109,00
001.633	300	90	0,02	137,00
001.634	500	100	0,02	232,00
001.636	600	100	0,02	245,00
001.639	1000	150	0,02	599,00
001.640	1500	200	0,02	1252,00
001.645	2000	200	0,02	1556,00

Becchi lunghi

001.762	300	150	0,02	250,00
001.635	500	150	0,02	310,00
001.769	500	250	0,02	523,00
001.637	600	150	0,02	341,00
001.774	600	300	0,02	699,00
001.775	1000	300	0,02	915,00
001.776	1000	500	0,02	1499,00
001.646	2000	300	0,02	2621,00
001.647	3000	300	0,02	3813,00



Imballo in astuccio di legno non contestabile in caso di rottura durante il trasporto

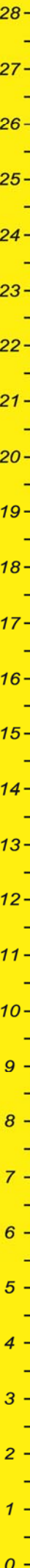

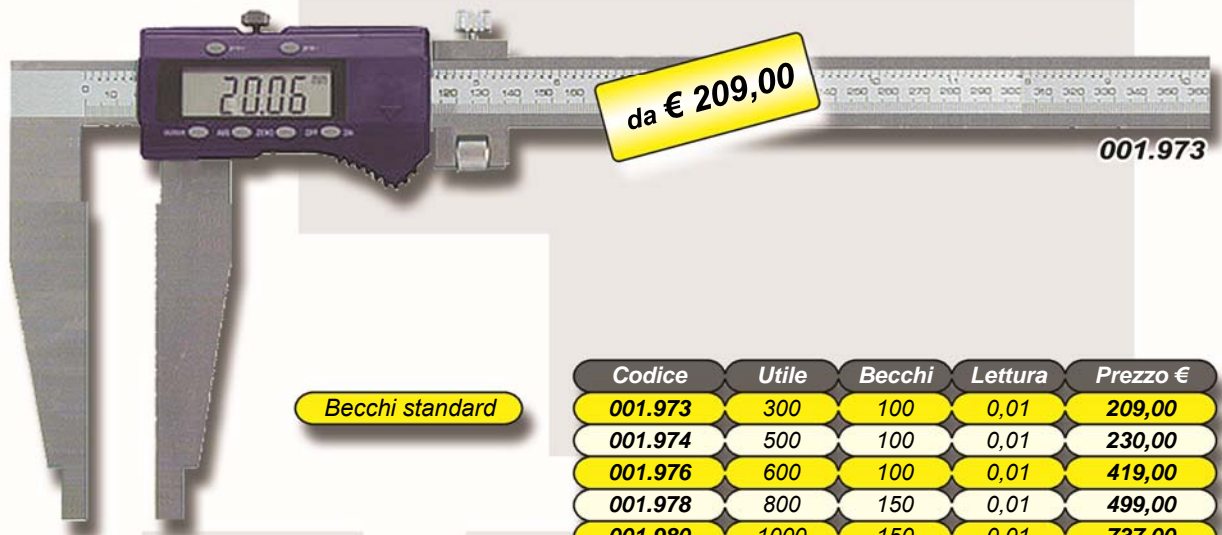

Becchi standard

Codice	Utile	Becchi	Lettura	Prezzo €
001.973	300	100	0,01	209,00
001.974	500	100	0,01	230,00
001.976	600	100	0,01	419,00
001.978	800	150	0,01	499,00
001.980	1000	150	0,01	737,00
009.479E	1000	150	0,01	609,00

Becchi lunghi

001.972	300	150	0,01	259,00
001.975	500	150	0,01	279,00
001.975L	500	200	0,01	368,00
001.977	600	150	0,01	440,00
001.977L	600	200	0,01	490,00
001.979	600	300	0,01	648,00
001.980L	1000	300	0,01	1310,00
001.981	1500	200	0,01	1464,00
001.982	2000	200	0,01	2079,00
001.982L	2000	300	0,01	2124,00



Imballo in astuccio di legno non contestabile in caso di rottura durante il trasporto



Becchi standard

Codice	Utile	Becchi	Lettura	Prezzo €
001.941	300	100	0,01	269,00
001.948	1000	150	0,01	838,00



Imballo in astuccio di legno non contestabile in caso di rottura durante il trasporto

Tenere lontano da magneti o campi magnetici forti!!!

Becchi lunghi

Codice	Utile	Becchi	Lettura	Prezzo €
001.947	600	200	0,01	705,00
001.949	1000	200	0,01	1066,00



Codice	Utile	Becchi	Letture	Prezzo €
009.005	500	100	0,01	311,00
009.006	800	150	0,01	567,00
009.007	1000	150	0,01	738,00

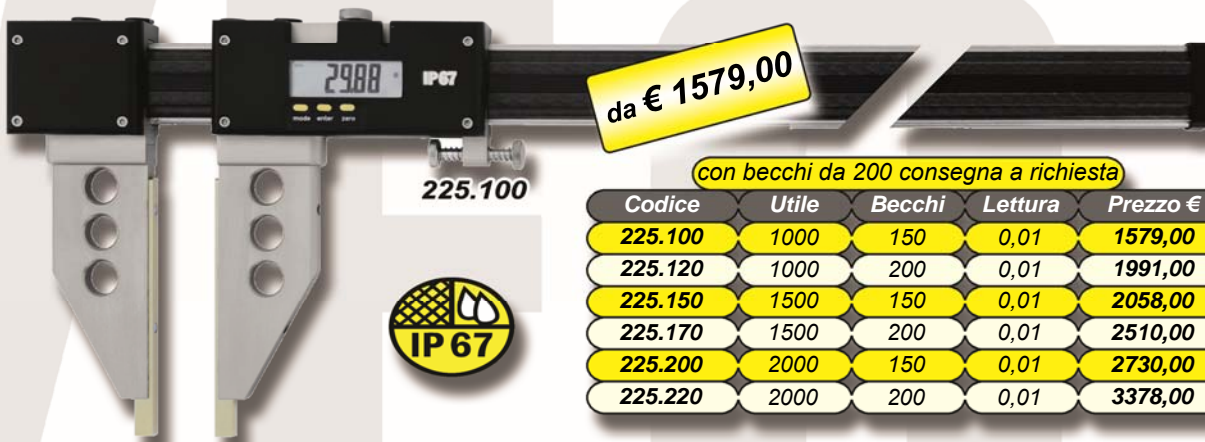

con becchi da 200 consegna a richiesta

Codice	Utile	Becchi	Letture	Prezzo €
225.100	1000	150	0,01	1579,00
225.120	1000	200	0,01	1991,00
225.150	1500	150	0,01	2058,00
225.170	1500	200	0,01	2510,00
225.200	2000	150	0,01	2730,00
225.220	2000	200	0,01	3378,00

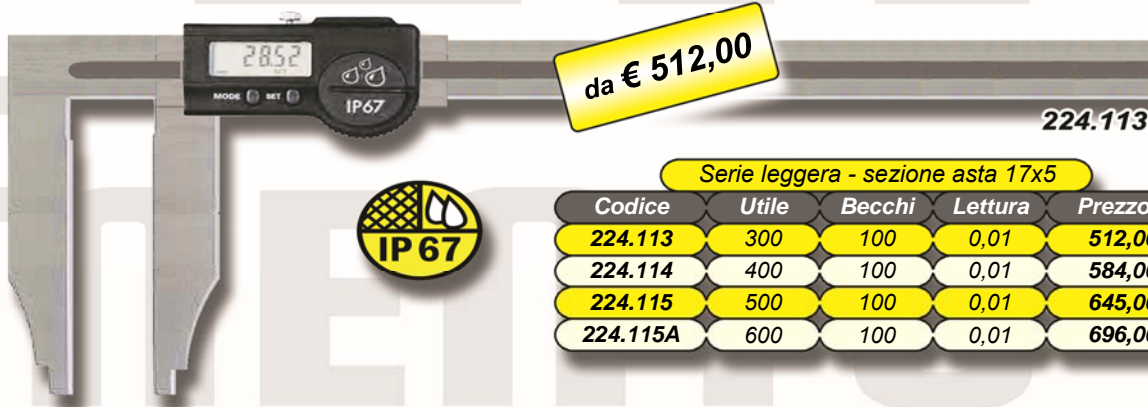

Serie leggera - sezione asta 17x5

Codice	Utile	Becchi	Letture	Prezzo €
224.113	300	100	0,01	512,00
224.114	400	100	0,01	584,00
224.115	500	100	0,01	645,00
224.115A	600	100	0,01	696,00

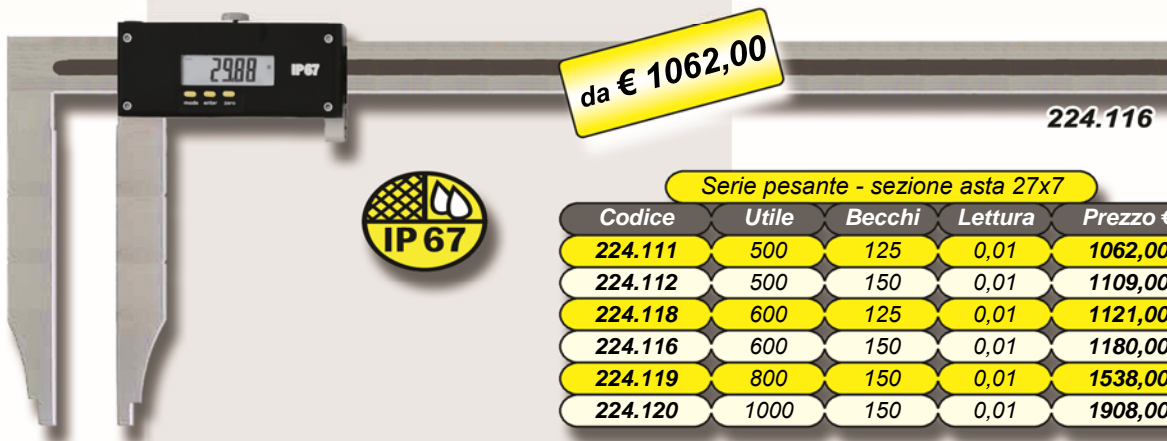

Serie pesante - sezione asta 27x7

Codice	Utile	Becchi	Letture	Prezzo €
224.111	500	125	0,01	1062,00
224.112	500	150	0,01	1109,00
224.118	600	125	0,01	1121,00
224.116	600	150	0,01	1180,00
224.119	800	150	0,01	1538,00
224.120	1000	150	0,01	1908,00



Codice	Utile	Ponte	Lettura	Prezzo €
001.912	150	100	0,01	68,00
001.914	200	100	0,01	79,00
001.913	300	100	0,01	107,00
001.917	200	150	0,01	90,00
001.916	300	150	0,01	130,00
001.915	500	150	0,01	195,00



001.931	150	100	0,01	86,00
001.934	200	100	0,01	106,00
001.933	300	100	0,01	147,00
001.937	200	150	0,01	120,00
001.936	300	150	0,01	172,00



001.922	200	100	0,01	96,00
001.923	300	100	0,01	130,00
001.925	500	150	0,01	250,00



001.926	200	100	0,01	123,00
001.927	300	100	0,01	132,00
001.928	500	100	0,01	247,00

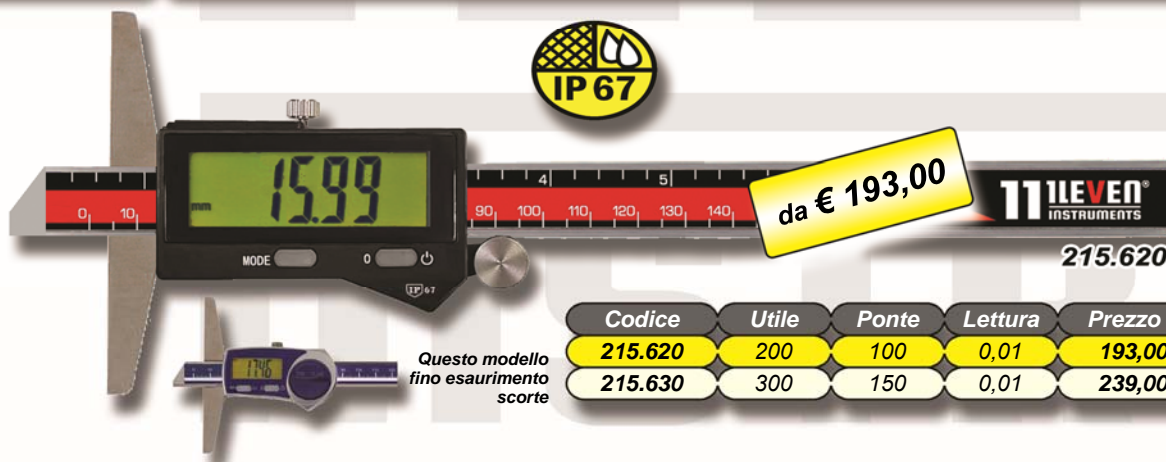

Codice	Utile	Ponte	Lettura	Prezzo €
215.620	200	100	0,01	193,00
215.630	300	150	0,01	239,00

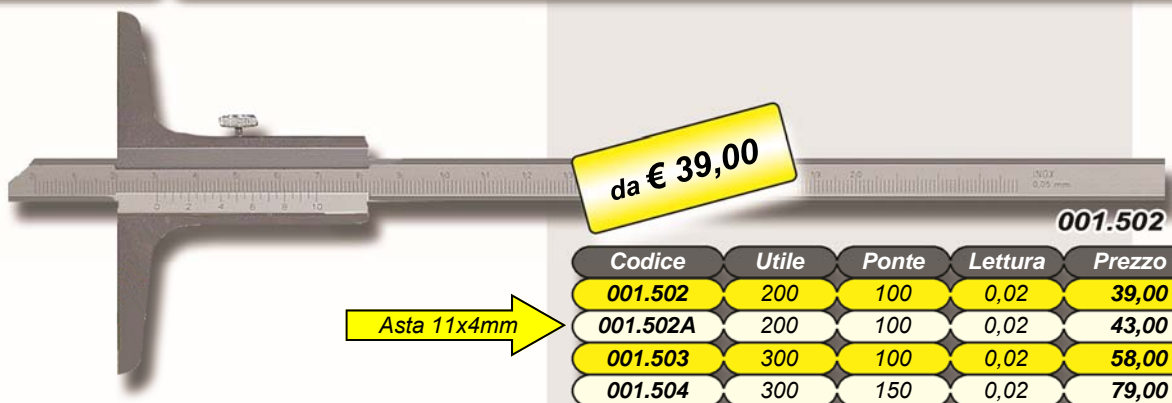

Codice	Utile	Ponte	Lettura	Prezzo €
001.502	200	100	0,02	39,00
001.502A	200	100	0,02	43,00
001.503	300	100	0,02	58,00
001.504	300	150	0,02	79,00

Asta 11x4mm

€ 31,00



002.891

da € 34,00



002.892

da € 115,00



002.903



002.904

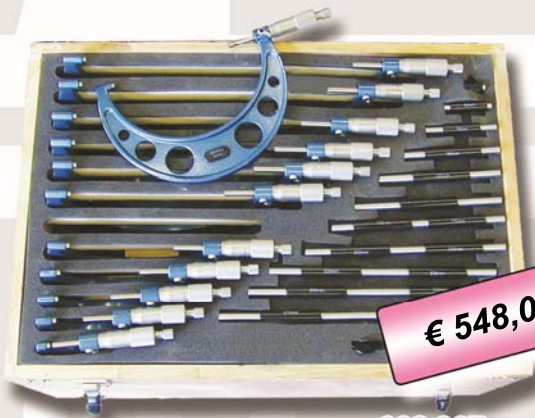

002.907

€ 548,00

Codice	Utile	Risc.	Arco	Prezzo €
002.891	0:25	---	28	31,00
002.892	25:50	25	38	34,00
002.893	50:75	50	49	36,00
002.894	75:100	75	60	38,00

002.895	100:125	100	73	44,00
002.896	125:150	125	85	49,00
002.897	150:175	150	104	57,00
002.898	175:200	175	117	67,00

002.899	200:225	200	130	76,00
002.900	225:250	225	142	80,00
002.901	250:275	250	152	90,00
002.902	275:300	275	167	95,00

Codice	Utile	Assortimenti	Prezzo €
002.903	0:100	4 micrometri	115,00
002.905	100:200	4 micrometri	199,00
002.908	200:300	4 micrometri	347,00

Codice	Utile	Assortimenti	Prezzo €
002.904	0:150	6 micrometri	192,00
002.909	150:300	6 micrometri	394,00

Codice	Utile	Assortimenti	Prezzo €
002.907	0:300	12 micrometri	548,00

Micrometri centesimali con punte - Arco pieno in fusione verniciato

Fuori catalogo



GX261.241

da € 15,00

Codice	Utile	Vite Ø	Passo	Prezzo €
GX261.241	0:25	6,5	0,5	15,00
GX261.242	25:50	6,5	0,5	13,00
GX261.243	50:75	6,5	0,5	12,00



Codice	Utile	Risc.	Arco	Prezzo €
002.071	0:25	---	24	27,00
002.072	25:50	25	32	31,00
002.073	50:75	50	45	38,00
002.074	75:100	75	57	42,00
002.075	100:125	100	70	48,00
002.076	125:150	125	82	57,00
002.077	150:175	150	95	68,00
002.080	175:200	175	107	74,00



Codice	Utile	Assortimenti	Prezzo €
002.078	0:100	4 micrometri	125,00
002.078A	100:200	4 micrometri	240,00
002.079	0:150	6 micrometri	213,00

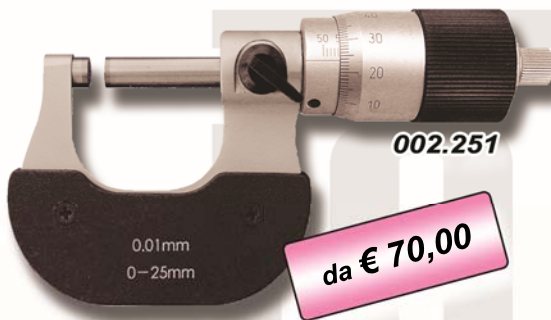

Codice	Utile	Risc.	Arco	Prezzo €
002.251	0:25	---	24	70,00
002.252	25:50	25	32	76,00
002.253	50:75	50	45	81,00
002.254	75:100	75	57	100,00
002.255	100:125	100	70	114,00
002.256	125:150	125	82	126,00
002.257	150:175	150	95	144,00
002.258	175:200	175	107	159,00



Lettura 0,001mm

Codice	Utile	Risc.	Arco	Prezzo €
002.501	0:25	---	24	69,00
002.502	25:50	25	32	75,00
002.503	50:75	50	45	81,00
002.504	75:100	75	57	93,00



002.051

Codice	Utile	Risc.	Arco	Prezzo €
002.051	0:25	---	24	57,00
002.052	25:50	25	32	69,00
002.053	50:75	50	45	77,00
002.054	75:100	75	57	83,00



808.501



Codice	Utile	Risc.	Arco	Prezzo €
808.501	0:25	---	24	251,00
808.502	25:50	25	34	333,00
808.503	50:75	50	46	360,00
808.504	75:100	75	60	387,00



809.502



Codice	Utile	Risc.	Arco	Prezzo €
809.501	0:25	---	24	255,00
809.502	25:50	25	32	337,00
809.503	50:75	50	45	364,00
809.504	75:100	75	60	392,00



811.501



Codice	Utile	Risc.	Arco	Prezzo €
811.501	0:25	---	24	286,00
811.502	25:50	25	34	353,00
811.503	50:75	50	46	374,00
811.504	75:100	75	60	400,00



Imballo in astuccio di legno non contestabile in caso di rottura durante il trasporto

da € 427,00

002.024D

Fino 1000mm corsa 25mm passo 0,5mm
1 incudine 100mm e 2 distanziatori 25 e 50



Oltre 1000mm corsa 50mm passo 1mm
1 incudine 200mm e 2 distanziatori 50 e 100



Codice	Utile	Corsa	Tamb	Passo	Prezzo €
002.021D	300:400	25	18	0,5	427,00
002.022D	400:500	25	18	0,5	475,00
002.023D	500:600	25	18	0,5	550,00
002.024D	600:700	25	18	0,5	634,00
002.025D	700:800	25	18	0,5	734,00
002.026D	800:900	25	18	0,5	868,00
002.027D	900:1000	25	18	0,5	944,00

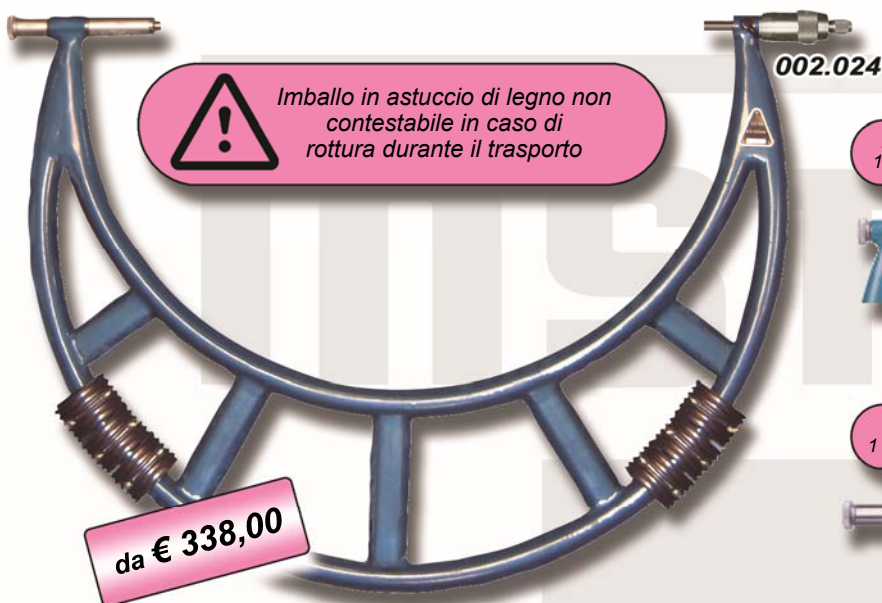

Imballo in astuccio di legno non contestabile in caso di rottura durante il trasporto

da € 338,00

002.024

Fino 1000mm corsa 25mm passo 0,5mm
1 incudine 100mm e 2 distanziatori 25 e 50



Oltre 1000mm corsa 50mm passo 1mm
1 incudine 200mm e 2 distanziatori 50 e 100



Codice	Utile	Corsa	Tamb	Passo	Prezzo €	Codice	Utile	Corsa	Tamb	Passo	Prezzo €
002.021	300:400	25	18	0,5	314,00	002.028	1000:1200	50	30	1	1315,00
002.022	400:500	25	18	0,5	350,00	002.029	1200:1400	50	30	1	1507,00
002.023	500:600	25	18	0,5	421,00	002.030	1400:1600	50	30	1	1641,00
002.024	600:700	25	18	0,5	482,00	002.031	1600:1800	50	30	1	1872,00
002.025	700:800	25	18	0,5	579,00	002.032	1800:2000	50	30	1	1992,00
002.026	800:900	25	18	0,5	701,00						
002.027	900:1000	25	18	0,5	781,00						

Disponibili fino a 3000mm con comparatore - Vedi pag.21

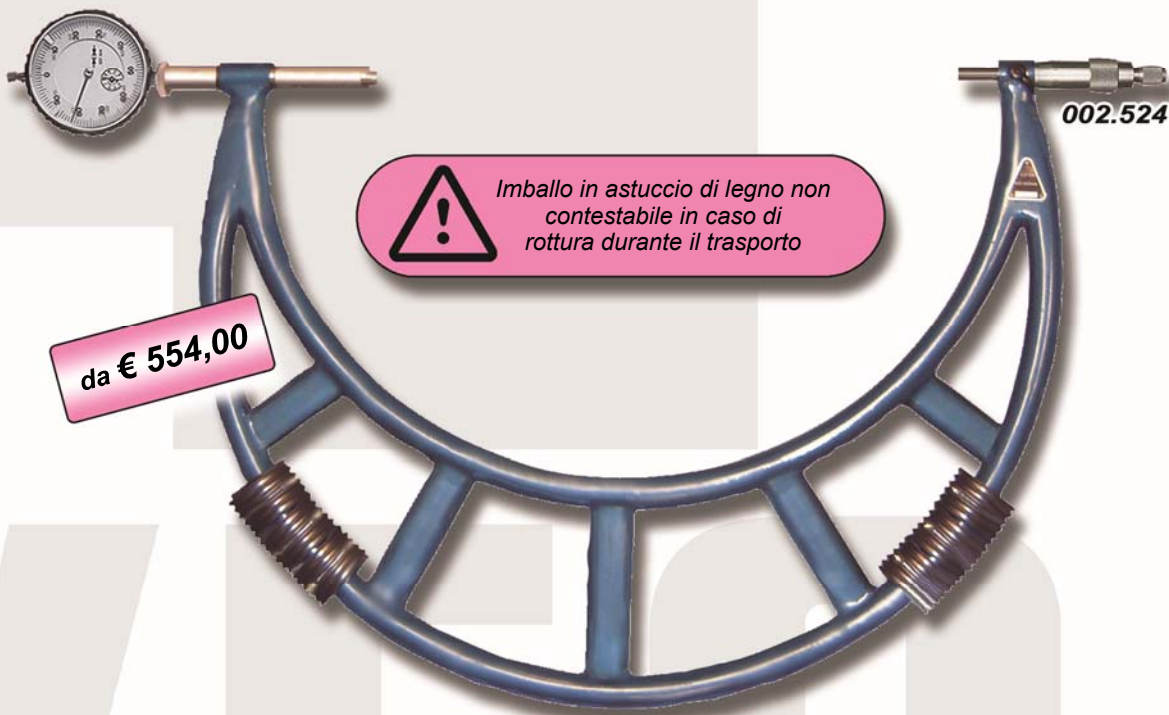

da € 554,00



Imballo in astuccio di legno non contestabile in caso di rottura durante il trasporto

002.524

Codice	Utile	Tamb	Passo	Prezzo €	Codice	Utile	Tamb	Passo	Prezzo €
002.521	300:400	18	0,5	554,00	002.525	700:800	18	0,5	894,00
002.522	400:500	18	0,5	580,00	002.526	800:900	18	0,5	1033,00
002.523	500:600	18	0,5	656,00	002.527	900:1000	18	0,5	1171,00
002.524	600:700	18	0,5	772,00	002.530D	Perno per rimozione comparat.			34,00

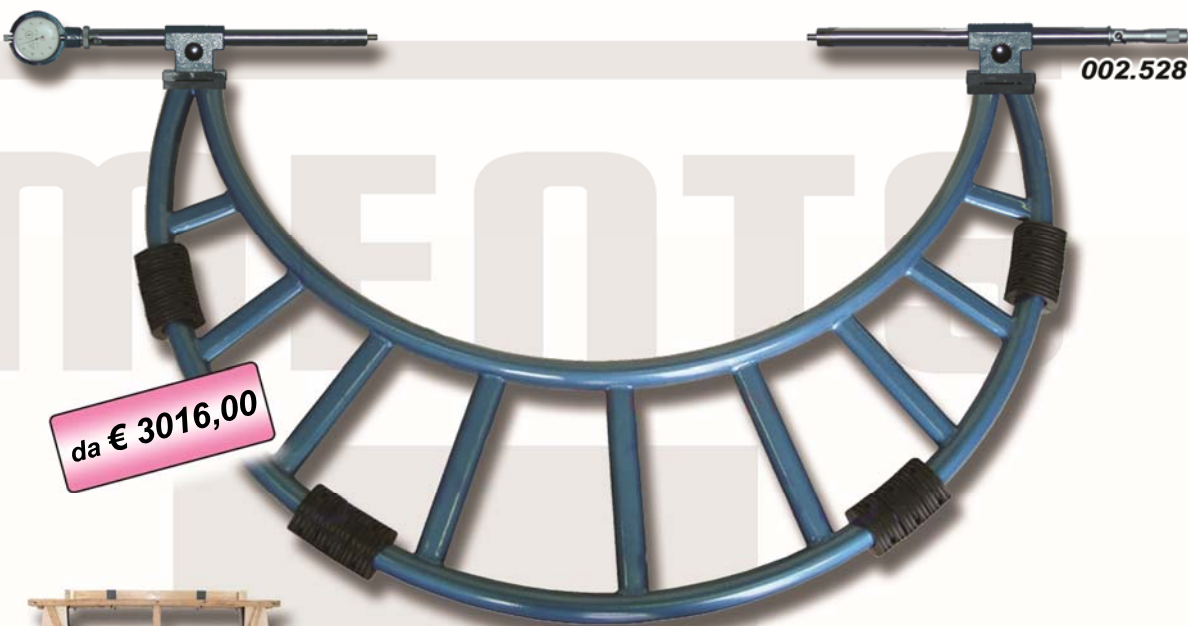

da € 3016,00

002.528



Codice 002.531 misura oltre 2500mm diventa trasporto eccezionale
Chiedere spesa di trasporto

Codice	Utile	Tamb	Passo	Prezzo €
002.528	1000:1500	18	0,5	3016,00
002.529	1500:2000	18	0,5	3318,00
002.530	2000:2500	18	0,5	4126,00
002.531	2500:3000	18	0,5	4396,00



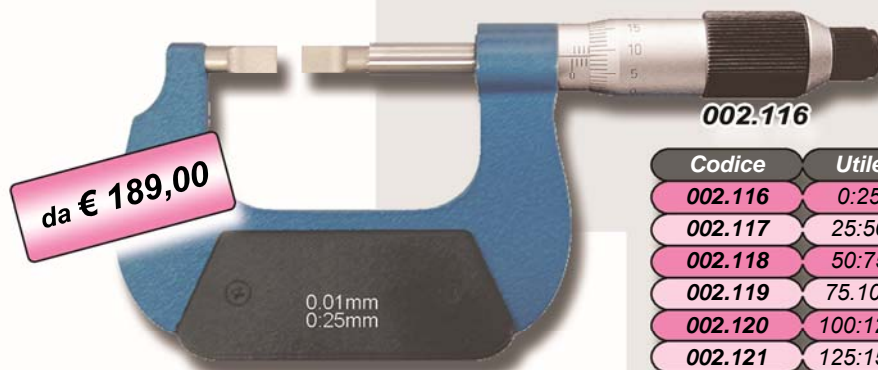

da € 189,00

002.116

Codice	Utile	Contatti	Arco	Prezzo €
002.116	0:25	0,75x6,5	37	189,00
002.117	25:50	0,75x6,5	50	205,00
002.118	50:75	0,75x6,5	62	217,00
002.119	75:100	0,75x6,5	70	248,00
002.120	100:125	0,75x6,5	82	282,00
002.121	125:150	0,75x6,5	95	296,00



009.781

Digitali

009.781	0:25	0,75x6,5	37	233,00
009.782	25:50	0,75x6,5	50	251,00

Contatti ridotti

002.116A	0:25	0,4x3,5	37	210,00
----------	------	---------	----	--------

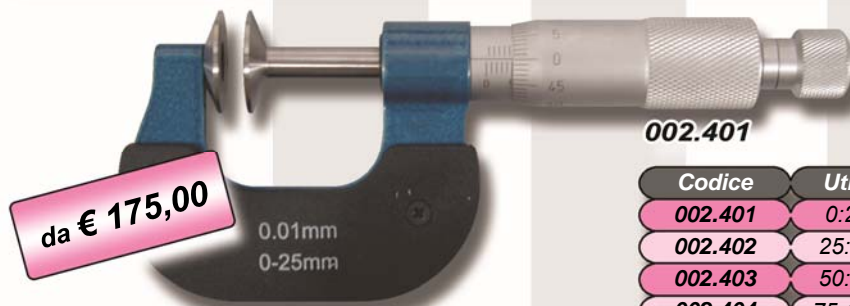

da € 175,00

002.401

Codice	Utile	Piatt.	Arco	Prezzo €
002.401	0:25	Ø 20	24	175,00
002.402	25:50	Ø 20	32	195,00
002.403	50:75	Ø 20	45	209,00
002.404	75:100	Ø 20	57	235,00
002.401A	0:25	Ø 30	24	224,00
002.402A	25:50	Ø 30	32	246,00
002.403A	50:75	Ø 30	45	258,00
002.404A	75:100	Ø 30	57	276,00
002.405	100:125	Ø 30	70	282,00
002.406	125:150	Ø 30	82	291,00
002.407	150:175	Ø 30	95	302,00
002.408	175:200	Ø 30	107	314,00

Vite Ø 8mm passo 0,5mm
Senza bloccaggio
Disponibili fino a 200mm piattelli Ø 30mm



da € 218,00

009.261

Codice	Utile	Piatt.	Arco	Prezzo €
009.261	0:25	Ø 20	26	218,00
009.262	25:50	Ø 20	38	242,00
009.263	50:75	Ø 20	50	260,00
009.264	75:100	Ø 20	62	274,00
009.261A	0:25	Ø 30	26	282,00
009.262A	25:50	Ø 30	38	312,00
009.263A	50:75	Ø 30	50	319,00
009.264A	75:100	Ø 30	62	348,00

Vite Ø8mm passo 0,5mm
Disponibili fino a 200mm piattelli Ø 30mm

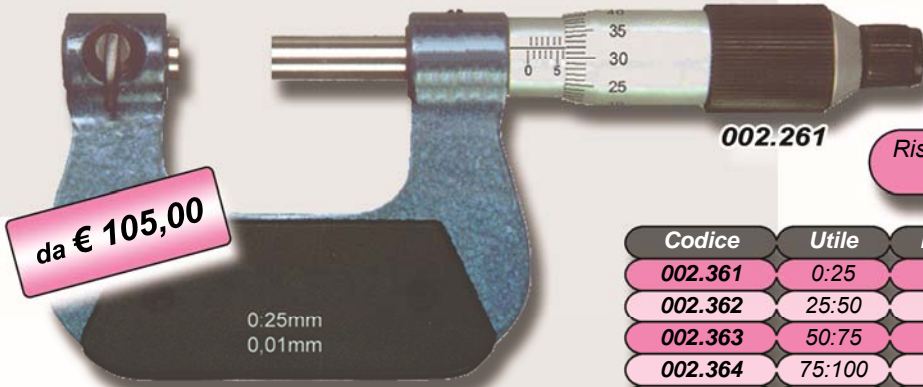

002.261

Riscontri e capruggini Ø 5x15mm
Non compresi

da € 105,00

Codice	Utile	Risc.	Arco	Prezzo €
002.361	0:25	---	26	105,00
002.362	25:50	---	38	119,00
002.363	50:75	---	50	134,00
002.364	75:100	---	62	150,00
002.365	100:125	---	70	183,00
002.366	125:150	---	82	191,00
002.367	150:175	---	92	227,00
002.368	175:200	---	107	249,00

Capruggini 55°

Codice	Passo Ww	Filetto	Prezzo €
002.399A	60-48	55°	24,00
002.399B	48-40	55°	24,00
002.399C	40-32	55°	24,00
002.399D	32-24	55°	24,00
002.399E	24-18	55°	24,00
002.399F	18-14	55°	24,00
002.399G	14-10	55°	24,00
002.399H	10-7	55°	24,00
002.399I	7-4,5	55°	24,00
002.399K	4,5-3,5	55°	24,00
002.399	10 coppie passo Ww 60-3,5		212,00

Capruggini 60°

Codice	Passo M	Filetto	Prezzo €
002.398A	0,4-0,5	60°	24,00
002.398B	0,6-0,9	60°	24,00
002.398C	1,0-1,75	60°	24,00
002.398D	2,0-3,0	60°	24,00
002.398E	3,5-5,0	60°	24,00
002.398F	5,5-7,0	60°	24,00
002.398	6 coppie passo M 0,4-7,0		115,00

Riscontri 55°

Codice	Lunghezza	Gradi	Prezzo €
002.390	25	55°	41,00
002.391	50	55°	44,00
002.392	75	55°	49,00
002.393	100	55°	60,00
002.394	125	55°	69,00
002.395	150	55°	81,00
002.396	175	55°	89,00

Riscontri 60°

Codice	Lunghezza	Gradi	Prezzo €
002.380	25	60°	40,00
002.381	50	60°	44,00
002.382	75	60°	48,00
002.383	100	60°	59,00
002.384	125	60°	68,00
002.385	150	60°	79,00
002.386	175	60°	88,00

Terne di fili calibrati per la misurazione di filetti

Catalogo 2/34

800.809



€ 152,00 cad

Codice	Codice	Ø filo	Filetto M	Passo	Filetto Ww	Unc/Unf	Trapez
Ø 6,5	Ø 8	d	nominal	60°	55°	60°	30°
800.801	800.801A	0,170	M 1-1,2-1,4	0,25-0,30	---	---	---
800.802	800.802A	0,220	M 1,6-1,8	0,35	---	72	---
800.803	800.803A	0,250	M 2	0,40	60	64	---
800.804	800.804A	0,290	M 2-2,5-3	0,45-0,50	---	56	---
800.805	800.805A	0,335	M 3,5	0,60	48-40	48-44	---
800.806	800.806A	0,455	M 4-4,5-5	0,70-0,75-0,80	---	---	---
800.800	800.800A	0,530	M 5,5	0,90	32-28	32-28	---
800.807	800.807A	0,620	M 6-7	1,00	26-24	24	---
800.808	800.808A	0,725	M 8-9	1,25	22-20-19	20	---
800.809	800.809A	0,895	M 10-11	1,50	18-16	18-16	---
800.810	800.810A	1,100	M 12	1,75	14	14-13	2
800.811	800.811A	1,350	M 14-16	2,00	12-11	12-11	---
800.812	800.812A	1,650	M 18-20-22	2,50	10-9	10-9	3
800.813	800.813A	2,050	M 24-27-30-33	3,00-3,50	8-7	8-7	4
800.814	800.814A	2,550	M 36-39-42-45	4,00-4,50	6	6	5
800.815	800.815A	3,200	M 48-52-56-60	5,00-5,50	5-4½	5-4½	6

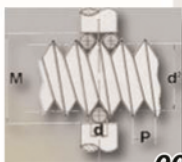

001.103

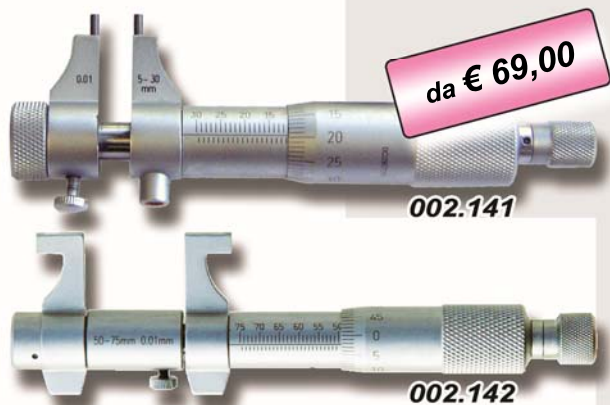

da € 69,00

Codice	Utile	Anello	Prezzo €
002.141	5:30	Ø 5	69,00
002.142	25:50	Ø 25	83,00
002.143	50:75	---	103,00
002.144	75:100	---	115,00
002.155	100:125	---	137,00
002.156	125:150	---	155,00



da € 374,00



Codice	Utile	Anelli e Risc.	Prezzo €
002.149	5:100	Ø 5+25	374,00
002.149A	5:100	Ø 5+25+75	432,00

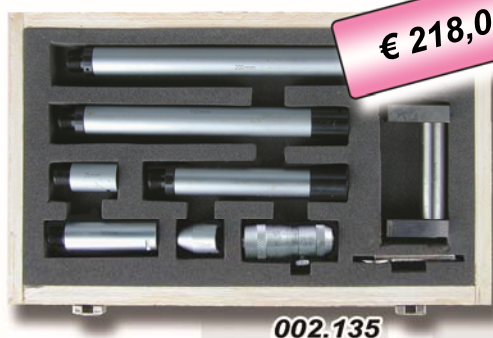

€ 218,00

Codice	Utile	Ø aste	Prezzo €
002.135	50:600	Ø 15,5	218,00
Aste 13 - 25 - 50 - 100 - 150 - 200			

Aste di ricambio/supplemento			
Codice	Lunghezza	Ø asta	Prezzo €
002.130D	100	15,5	59,00
002.130F	200	15,5	67,00
002.130G	300	15,5	103,00



da € 433,00

Vite micrometrica passo 0,5 corsa 13mm
Forniti in cofanetti di alluminio
Aste da 13 a 300mm

Codice	Utile	Ø aste	Prezzo €
002.138	50:1000	15,5	433,00
Aste 13 - 25 - 50 - 2x100 - 150 - 200 - 300			
002.138G	50:1500	15,5	718,00
Aste 13 - 25 - 50 - 2x100 - 150 - 2x200 - 2x300			



da € 201,00

Codice	Utile	Base	Prezzo €
009.986	0:100	100x16	201,00
009.987	0:200	100x16	327,00

Micrometri centesimali di profondità - Aste intercambiabili - Bloccaggio a vite - Passo 0,5mm

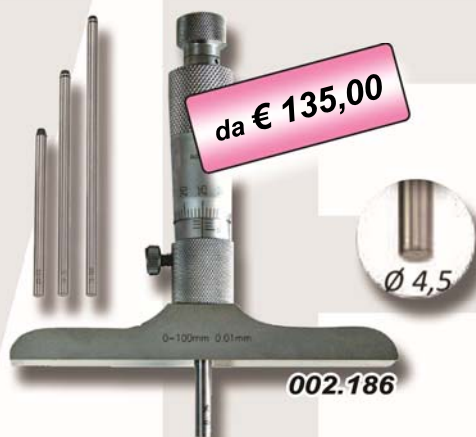

da € 135,00

Codice	Utile	Base	Prezzo €
002.186	0:100	100x16	135,00
002.187	0:200	100x16	201,00
002.188	0:300	100x16	237,00

Testine micrometriche centesimali e millesimali - Corsa 25mm - Codolo Ø12mm



Ø6,5

002.241

da € 29,00



Ø6,5

009.281



Ø8

002.271/272



Ø6,5

002.275

Senza parallasse

Codice	Utile	Ø	Rotaz.	Let.	Prezzo €
002.241	0:25	6,5	Si	0,01	29,00
002.241A	0:25 con foro	6,5	Si	0,01	29,00
002.242	0:25	8	Si	0,01	32,00
002.271	0:25	8	No	0,01	45,00
002.272	0:25	8	No	0,002	47,00
002.275	0:25	6,5	Si	0,001	44,00
009.281	0:25	6,5	Si	0,001	165,00

Portamicrometri inclinabili - 002.201 acciaio - 002.203 fusione leggera



da € 22,00

002.203

002.201

Codice	Micrometri	Apertura	Prezzo €
002.201	<300	14	42,00
002.203	<200	21	22,00



da € 226,00

002.309P



002.313P

Disponibili a richiesta
fino a 300mm

Codice	Utile	Anello	Prezzo €
002.301P	6:8	Ø 8	237,00
002.302P	8:10	Ø 8	237,00
002.303P	10:12	Ø 10	237,00
002.304P	12:16	Ø 12	226,00
002.305P	16:20	Ø 16	226,00
002.306P	20:25	Ø 20	273,00
002.307P	25:30	Ø 25	273,00
002.308P	30:40	Ø 30	320,00
002.309P	40:50	Ø 40	320,00
002.310P	50:63	Ø 50	320,00
002.311P	63:75	Ø 62	356,00
002.312P	75:88	Ø 87	380,00
002.313P	87:100	Ø 87	415,00
002.314P	100:125	---	546,00
002.315P	125:150	---	546,00

Assortimenti
inclusi anelli e prolungh

Codice	Utile	Anelli	Prezzo €
002.325P	6:12	Ø 8+10	636,00
002.326P	12:20	Ø 16	435,00
002.327P	20:50	Ø 25+40	950,00
002.328P	50:100	Ø 62+87	1402,00



Analogici serie XT

richiesta



Digitali serie XTD

richiesta



Pistola serie XTH

Utile	Analogico	Digitale	Pistola
Inizio cod.	XT	XTD	XTH
Contatti temprati - Incluso anello			
6:8	889.516	987.716	988.716
8:10	889.517	987.717	988.717
10:12,5	889.518	987.718	988.718
Contatti in metallo duro - Incluso anello - Fondo gola			
12,5:16	889.519	987.719	988.719
16:20	889.520	987.720	988.720
20:25	889.521	987.721	988.721
25:35	889.522	987.722	988.722
35:50	889.523	987.723	988.723
50:65	889.524	987.724	988.724
65:80	889.525	987.725	988.725
80:100	889.526	987.726	988.726
100:125	889.527	987.727	988.727
125:150	889.528	987.728	988.728
150:175	889.529	987.729	988.729
175:200	889.530	987.730	988.730
Assortimenti - Incluso anello/i			
6:10	889.553	987.753	988.753
10:20	889.554	987.754	988.754
20:50	889.555	987.755	988.755
50:100	889.556	987.756	988.756
100:150	889.557	987.757	988.757
150:200	889.558	987.758	988.758
6:20	---	---	988.751
20:100	---	---	988.752
100:200	---	987.759	988.759



009.521

Codice	Utile	Risc.	Lettura	Prezzo €
009.521	0:25	---	0,001	124,00
009.522	25:50	25	0,001	146,00
009.523	50:75	50	0,001	196,00
009.524	75:100	75	0,001	231,00
009.525	100:125	100	0,001	244,00
009.526	125:150	125	0,001	258,00
009.527	150:175	150	0,001	287,00
009.528	175:200	175	0,001	315,00

Disponibili fino a 275:300



009.541

Corsa 1 giro 2 mm
Frizione a cricchetto in PVC

Codice	Utile	Risc.	Lettura	Prezzo €
009.541	0:25	---	0,001	153,00
009.542	25:50	25	0,001	192,00
009.543	50:75	50	0,001	226,00
009.544	75:100	75	0,001	248,00

Disponibili fino a 175:200



009.235

Codice	Utile	Risc.	Arco	Prezzo €
009.235	0:35	---	38	125,00
009.236	35:70	50	51	154,00
009.237	65:100	75	60	177,00



009.505

Disponibili fino a 75:100

Codice	Utile	Risc.	Lettura	Prezzo €
009.505	0:25	---	0,001	68,00
009.506	25:50	25	0,001	84,00



009.211

Codice	Utile	Risc.	Arco	Prezzo €
009.213	50:75	50	44	139,00
009.215	100:125	100	70	149,00
009.216	125:150	125	82	159,00
009.217	150:175	150	94	169,00
009.218	175:200	175	107	179,00
009.219	200:225	200	129	189,00
009.220	225:250	225	142	199,00
009.221	250:275	250	155	209,00
009.222	275:300	275	167	219,00



da € 86,00

009.561

Codice	Utile	Risc.	Arco	Prezzo €
009.562	25:50	25	32	86,00
009.563	50:75	50	47	104,00
009.564	75:100	75	61	128,00



009.772

Stelo rotante



002.951A-B-C-D-E-F-G-H-I-J

Codice	Utile	Arco	Lettura	Prezzo €
009.772	0:25(50)	37	0,001	258,00
009.774	50:75(100)	62	0,001	310,00



002.939

002.951A/J	1 coppia sfere disp. da Ø1 a Ø6	68,00
002.939	Set 7pz inserti vari	153,00



009.791

Stelo non rotante

Codice	Utile	Arco	Lettura	Prezzo €
009.791	0:25	26	0,001	248,00
009.792	25:50	38	0,001	259,00
009.793	50:75	50	0,001	290,00
009.794	75:100	62	0,001	318,00
009.795	100:125	70	0,001	348,00
009.796	125:150	82	0,001	381,00
009.797	150:175	92	0,001	398,00
009.798	175:200	107	0,001	434,00

Inserti per filetti e riscontri
consultare Promo corrente a pagina 25



da € 76,00

005.599

Codice	Lunghezza	Lettura	Prezzo €
005.599	150	0,05°	76,00

Base piana in acciaio rettificato senza magneti



€ 101,00

005.598



Codice	Lunghezza	Lettura	Prezzo €
005.598	150	0,05°	101,00

Base semiprismatica in alluminio con 2 magneti

Livelle quadre - Base + 1 lato prismatico - Precisione 0,02 o 0,05 mm/m - 005.641 magnetica



da € 240,00

005.542



Versione magnetica

005.641

Codice	Utile	Precisione	Prezzo €
005.541	150x150	0,02	256,00
005.542	200x200	0,02	269,00

005.545	150x150	0,05	240,00
005.546	200x200	0,05	257,00

005.641	150x150	0,02	999,00
---------	---------	------	--------

Livelle lineari - Base prismatica - Livella trasversale - Precisione 0,02 o 0,05 mm/m



da € 146,00

005.442

Codice	Utile	Precisione	Prezzo €
005.441	150	0,02	163,00
005.442	200	0,02	185,00
005.444	300	0,02	237,00

005.445	150	0,05	146,00
005.446	200	0,05	175,00





Codice	Utile	Aste	Prezzo €
003.068	4x90°	150-200-300	97,00
Con orologio 5'			

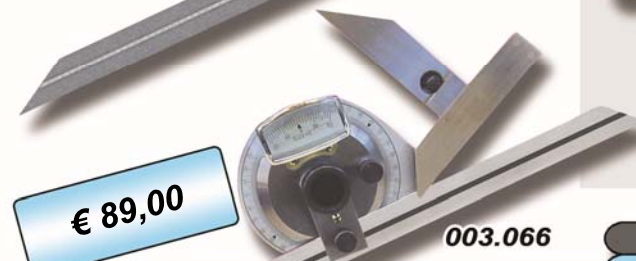

Codice	Utile	Aste	Prezzo €
003.066	4x90°	150-200-300	89,00
Nonio 5' con lente d'ingrandimento			



Codice	Utile	Aste	Prezzo €
003.995	90°-180°-360°	150-200-300	349,00
003.994	Asta supplementare da 500		37,00
Digitale con doppia lettura 1' o 0,01°			



Codice	Utile	Nonio	Prezzo €
006.101	200	0,1	23,00
006.102	250	0,1	26,00
006.103	300	0,1	27,00

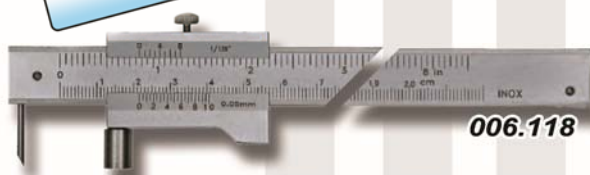

006.118	200	0,05	29,00
006.119	400	0,05	50,00
006.118P	Punta di ricambio in M.D.		5,00

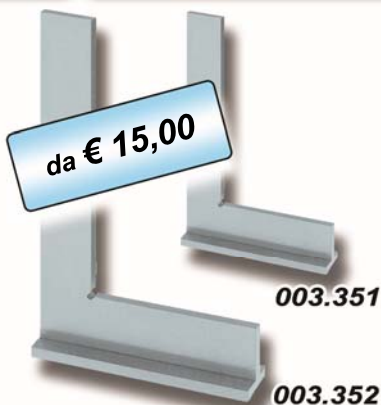

Codice	Altezza	Base	Prezzo €
003.351	100	70	15,00
003.352	150	100	18,00
003.353	200	130	22,00
003.354	250	160	26,00
003.355	300	180	31,00
003.356	400	210	43,00
003.357	500	260	47,00

Goniometri semplici - Finitura cromata - Incisione a laser - Lettura 1°

Catalogo 3/9

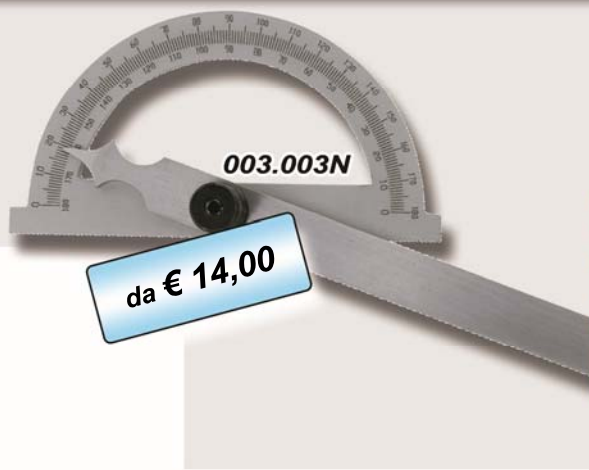

Codice	Arco Ø	Asta	Prezzo €
003.001N	80	120	14,00
003.002N	120	150	19,00
003.003N	150	200	28,00
003.004N	200	300	38,00
003.005N	250	500	70,00
003.006N	300	600	99,00

Disponibili fino a 400x1000mm

Goniometri con asta scorrevole - Finitura cromata - Incisione a laser - Lettura 1°

Catalogo 3/9



Codice	Arco Ø	Asta	Prezzo €
003.011N	100	150	33,00
003.012N	150	300	39,00
003.013N	200	400	46,00
003.014N	250	500	66,00
003.015N	300	600	80,00

Goniometri semplici digitali - Lettura 0,05° - Utile 0-180°

Catalogo 3/11

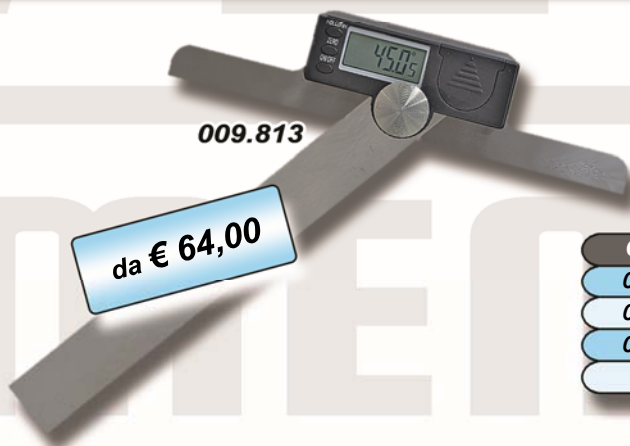

Codice	Base	Asta	Prezzo €
009.811	120	150	64,00
009.812	150	200	74,00
009.813	200	300	87,00

Disponibili fino a 400x1000mm

Squadre digitali - Lettura 0,05° - Aste graduate incise a laser - Utile 0-180°

Catalogo 3/11



Codice	Base	Asta	Prezzo €
009.817	200	200	48,00
009.818	300	300	54,00



Catalogo 4A/6

Comparatori centesimali - 004.006 Ghiera Ø40 mm - 004.010 Ghiera Ø58 mm



004.006



004.010

€ 17,00

Codice	Utile	Ghiera	Lettura	Prezzo €
004.006	0:5	Ø40	0,01	26,00
004.010	0:10	Ø58	0,01	17,00

Catalogo 4A/8

Comparatori centesimali - Ghiera Ø58 mm - 004.010N Nuovo modello speciale nero



004.010N



004.014

€ 26,00

Codice	Utile	Ghiera	Lettura	Prezzo €
004.010N	0:10	Ø58	0,01	28,00
<i>Nuovo modello speciale con quadrante nero</i>				
004.014	0:10	Ø58	0,01	26,00
<i>Dispositivo antiurto con quadrante giallo</i>				

Catalogo 4A/15

Comparatori centesimali - Lancette concentriche - Corsa lunga



004.037

da € 78,00

Codice	Utile	Ghiera	Lettura	Prezzo €
004.034	0:100	Ø79	0,01	189,00
004.036	0:50	Ø79	0,01	131,00
004.037	0:30	Ø58	0,01	78,00
004.039	0:50	Ø58	0,01	124,00
004.038	0:80	Ø58	0,01	224,00

Catalogo 4A/5

Comparatori decimali - 1 giro = 10mm - Quadrante Ø58 mm



004.041

da € 28,00

Codice	Utile	Ghiera	Lettura	Prezzo €
004.041	0:10	Ø58	0,1	28,00
004.043	0:30	Ø58	0,1	49,00

Comparatori centesimali - Ghiera Ø40 o 58 mm - Lancette concentriche - Cassa metallica

Catalogo 4A/7



702.045

da € 34,00

702.058

Codice	Utile	Ghiera	Lettura	Prezzo €
702.045	0:10	Ø40	0,01	36,00
702.058	0:10	Ø58	0,01	34,00

Comparatori originali Käfer centesimali - Serie specilai promozionali

Catalogo 4A/10



701.200

da € 46,00

701.100



Codice	Utile	Ghiera	Lettura	Prezzo €
701.200	0:10	Ø58	0,01	46,00

Codice	Utile	Ghiera	Lettura	Prezzo €
701.100	0:10	Ø58	0,01	63,00

Ghiera metallica, cappuccio antipolvere e puntalino in rubino

Comparatori centesimali - Antispruzzo con ghiera avvitata - Soffietto copristelo

Catalogo 4A/13



004.708

€ 58,00



Antispruzzo

Codice	Utile	Ghiera	Lettura	Prezzo €
004.708	0:10	Ø61,5	0,01	58,00

Comparatori millesimali - Corsa 1mm o 5mm - Quadrante Ø58mm

Catalogo 4A/16



004.051

da € 76,00

004.053

Codice	Utile	Tratti	Lettura	Prezzo €
004.051	0:1	100	0,001	76,00
004.053	0:5	200	0,001	82,00

Catalogo 4A/21

Comparatori digitali centesimali - 0,01 mm/inch (004.901 con funzione memo)



Codice	Utile	Lettura	Precis.	Prezzo €
004.945	0:12	0,01	±0,04	58,00

Catalogo 4A/20

Comparatori digitali 0,01 o 0,001 - Funzioni ABS-Inc-Tol (*) oppure Preset ± ()**



Codice	Utile	Lettura	Precis.	Prezzo €
004.948*	0:12	0,01	±0,02	92,00
004.949*	0:25	0,01	±0,03	137,00
004.950*	0:50	0,01	±0,04	199,00
004.975*	0:12	0,001	±0,015	105,00
004.981*	0:12	0,001	±0,009	112,00
004.986*	0:12	0,001	±0,005	163,00

Codice	Utile	Lettura	Precis.	Prezzo €
004.968**	0:12	0,01	±0,02	89,00
004.985**	0:12	0,001	±0,005	163,00

Catalogo 4A/21

Comparatori digitali centesimali o millesimali - Funzioni ABS-Tol - Funzioni Preset ±



Uscita dati

Non perdono la misura quando vengono spenti

Codice	Utile	Lettura	Precis.	Prezzo €
004.951	0:12	0,01	±0,02	118,00
004.952	0:25	0,01	±0,03	158,00
004.953	0:50	0,01	±0,04	245,00

Codice	Utile	Lettura	Precis.	Prezzo €
004.959	0:12	0,001	±0,002	167,00
004.959A	0:25	0,001	±0,03	209,00
004.959B	0:50	0,001	±0,04	389,00

Fuori catalogo

Misuratori rapidi decimali - Contatti sfere Ø2mm - Lettura 0,1mm



Codice	Utile	Lettura	Bracci	Prezzo €
004.631	0:10	0,1	36mm	23,00

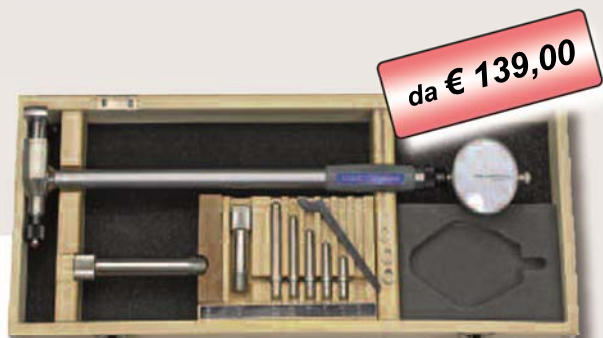

da € 139,00

004.506

Set alesametri con comparatore digitale

Codice	Utile	Profondità	Prezzo €
004.501	6:10	45	139,00
004.502	10:18	100	139,00
004.503	18:35	150	139,00
004.504	35:50	150	139,00
004.514	35:70	150	176,00
004.506	50:160	150	139,00
004.526	50:160	500	255,00
004.507	160:250	400	168,00
004.508	250:450	400	183,00
Set 004.555	18:160	150	359,00
Set 004.556	18:160	150	453,00

Alesametri nuova produzione nazionale - Comparatori esclusi



da € 249,00

520.105L

Codice	Utile	Profondità	Prezzo €
520.101	15:35	175	259,00
520.102	30:100	250	249,00
520.102L	30:125	250	269,00
520.103	50:160	250	299,00
520.104	50:210	380	329,00
520.104L	50:265	380	359,00
520.105	100:300	350	479,00
520.105L	100:500	350	549,00
520.106	100:500	650	749,00
520.107	190:1000	650	1199,00

Alesametri Schwenk serie RA (Rabito) - Contatti in acciaio temprato - Comparatori esclusi



da € 304,00

530.603

Errore massimo 3 micron



Codice	Utile	Profondità	Prezzo €
531.601	18:35	180	315,00
531.602	35:60	180	304,00
531.603	50:150	180	354,00
531.604	150:300	180	629,00
Set 531.610	18:150	Vedere sopra	614,00

Alesametri Schwenk serie SU (Subito) - Contatti in metallo duro - Comparatori esclusi



da € 547,00

531.107

Ideali con comparatori millesimali

Errore massimo $\pm 2 \mu\text{m}$ - fino 160:290 oltre $\pm 3 \mu\text{m}$ -

Codice	Utile	Profondità	Prezzo €
531.102	6:8	100	867,00
531.103	8:12	100	824,00
531.104	12:20	100	547,00
531.105	18:35	110	581,00
531.106	35:60	177	559,00
531.107	50:100	177	638,00
531.108	100:160	234	828,00
531.109	160:290	234	1089,00
531.110	280:410	400	2531,00



Codice	Utile	Quadr.	Puntale	Prezzo €
004.104	0:0,8	Ø38	L 16	55,00
004.105	0:0,8	Ø32	L 16	55,00



Codice	Utile	Quadr.	Puntale	Prezzo €
004.118	0:0,8	Ø38	L 30	95,00
004.119	0:0,8	Ø32	L 30	95,00



Codice	Utile	Quadr.	Puntale	Prezzo €
004.111	0:0,8	Ø32	L 12	66,00



Codice	Utile	Quadr.	Puntale	Prezzo €
004.209	0:0,2	Ø32	L 14	88,00



Codice	Utile	Quadr.	Puntale	Prezzo €
714.101	0:0,8	Ø32	L 12,8	128,00
714.102	0:0,8	Ø40	L 12,8	132,00

Codice	Utile	Quadr.	Puntale	Prezzo €
714.107	0:0,5	Ø32	L 35,7	181,00
714.108	0:0,5	Ø40	L 35,7	184,00

Tastatori centesimali - Forma A - Quadrante inclinato 30°

Fuori catalogo



Quadrante inclinato 30° per lettura facile

Codice	Utile	Quadr.	Puntale	Prezzo €
004.115	0:0,8	Ø30	L 16,5	72,00
004.114	0:0,8	Ø38	L 16,5	77,00

Tastatori centesimali corsa lunga con contagiri - Forma A - Quadrante inclinato 30°

Fuori catalogo



Attacco Ø4 girevole 160°

Puntalino girevole 150°

Quadrante inclinato 30° per lettura facile

Codice	Utile	Quadr.	Puntale	Prezzo €
004.125	0:1,6	Ø30	L 16,5	112,00
004.124	0:1,6	Ø38	L 16,5	114,00

Tastatori bi-millesimali Käfer - Forma A - Accessori per tastatori

Catalogo 4A/27



Codice	Utile	Quadr.	Puntale	Prezzo €
714.201	0:0,2	Ø32	L 12,8	155,00
714.202	0:0,2	Ø40	L 12,8	158,00

714.997	Come 714.998 + CDR integrata			39,00
714.998	Archetto Ø8 - fori Ø4 e Ø8mm			23,00

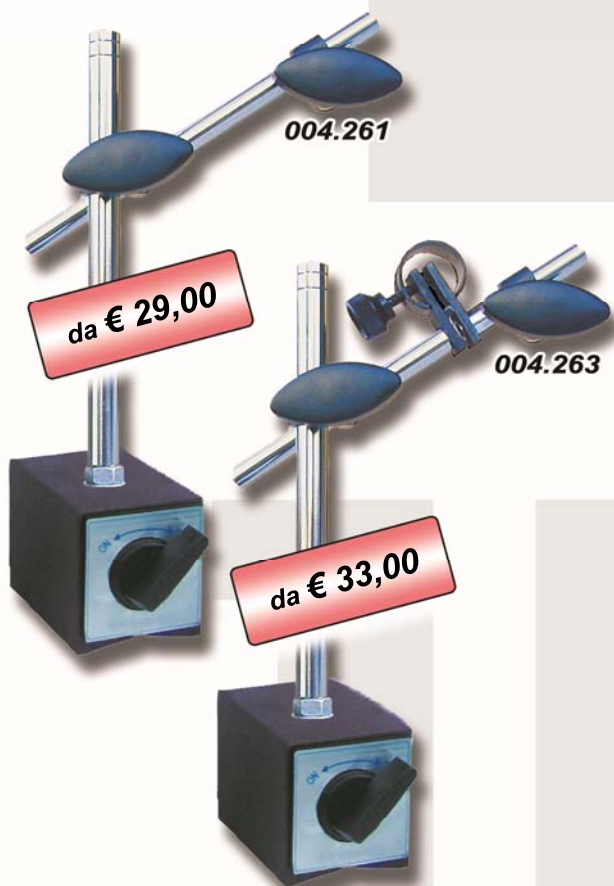

Codice	Montante	Traversa	Kg/Fil	Prezzo €
004.261	Ø12/175	Ø10/150	60/M8	29,00
004.261-8	Ø12/175	Ø10/150	80/M8	33,00
004.377	Ø16/230	Ø14/200	100/M8	48,00

Senza vite micrometrica

Codice	Montante	Traversa	Kg/Fil	Prezzo €
004.263	Ø12/175	Ø10/150	60/M8	33,00
004.263-8	Ø12/175	Ø10/150	80/M8	36,00
004.276	Ø16/230	Ø14/200	100/M8	51,00

Con vite micrometrica



Codice	Montante	Traversa	Kg/Fil	Prezzo €
004.226	Ø16/210	Ø16/210	60/M10	77,00
004.227	Ø20/360	Ø16/210	120/M12	126,00
004.228	Ø20/420	Ø16/390	80/M12	124,00
004.229	come 004.227 con 2 traverse			119,00

Con vite micrometrica

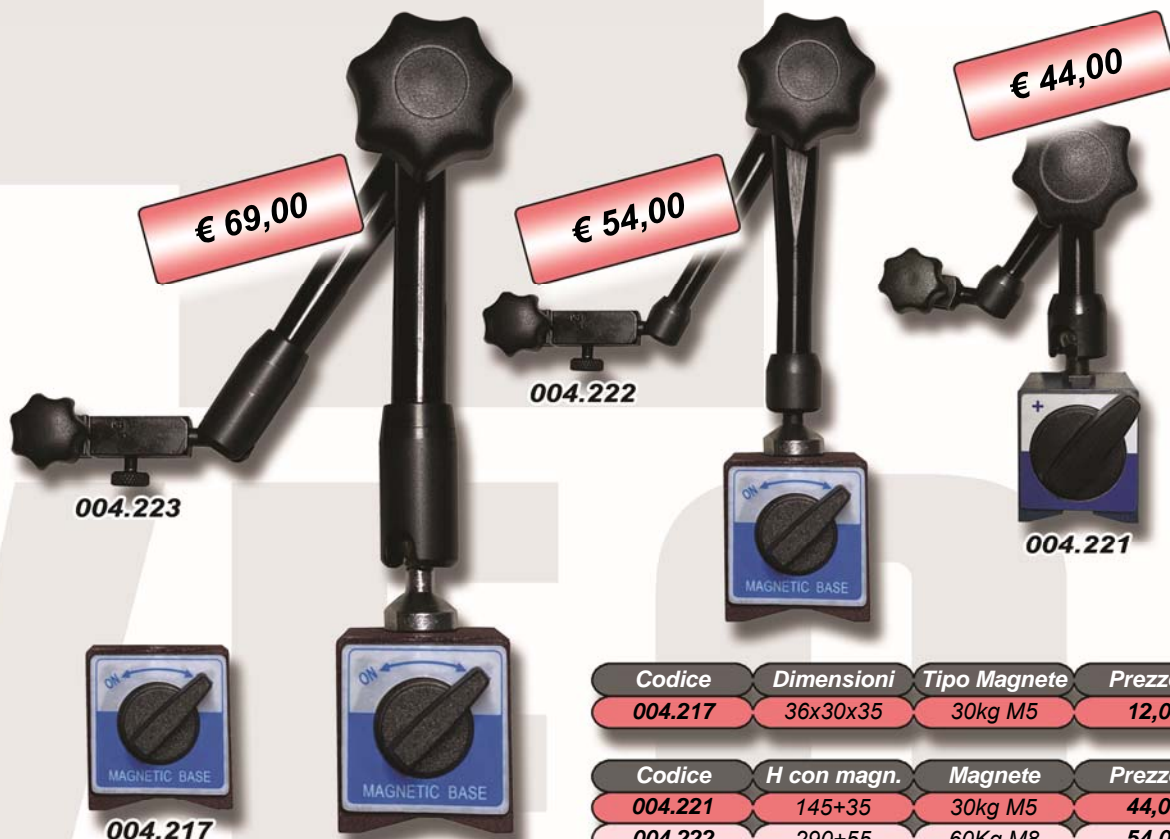

Codice	Dimensioni	Tipo Magnete	Prezzo €
004.217	36x30x35	30kg M5	12,00
Codice	H con magn.	Magnete	Prezzo €
004.221	145+35	30kg M5	44,00
004.222	290+55	60Kg M8	54,00
004.223	365+55	60kg M8	69,00



Codice	H con magn.	Magnete	Prezzo €
004.286	270+55	80kg M8	163,00
004.286 confezione scatola in cartone			
004.288	380+55	100kg M8	199,00
004.288 confezione cofanetto in alluminio			
004.288C4	Comparatore Ø58 - Tastatore Ø40 Archetto Ø4+Ø8 - Prolunga 200		329,00

Codice	H con magn.	Magnete	Prezzo €
004.215	350+55	60kg M8	69,00
004.215-8	350+55	80kg M8	75,00



004.305



004.295

Tastatore non compreso



Codice	Raggio	Magnete	Prezzo €
004.295	200	80kg M8	199,00
Equivalente codice catalogo 428.601			

Codice	Raggio	Magnete	Prezzo €
004.305	280	100kg M8	239,00
Equivalente codice catalogo 430.601			

Codice	Raggio	Magnete	Prezzo €
004.311	400	100kg M8	269,00
Equivalente codice catalogo 429.601			



Lo 004.256 possiede una precarica sotto il pomello centrale per irrigidire le aste

004.256



004.245

Tastatore non compreso



Codice	Raggio	Magnete	Prezzo €
004.245	200	80kg M8	229,00
Equivalente codice catalogo 424.601			

Codice	Raggio	Magnete	Prezzo €
004.256	280	100kg M8	309,00
Equivalente codice catalogo 420.602			

Gamma completa su
www.ileveninstruments.com



Kroeplin
Längenmesstechnik

Codice	Utile	Tipo	Bracci	Prezzo €
440.912	5:15	H 105	35	a richiesta
440.941	10:30	H 210	85	a richiesta
440.942	20:40	H 220	85	a richiesta
440.943	30:50	H 230	85	a richiesta
440.944	40:60	H 240	85	a richiesta
440.945	50:70	H 250	85	a richiesta
440.946	60:80	H 260	85	a richiesta
440.947	70:90	H 270	85	a richiesta
440.948	80:100	H 280	85	a richiesta

Gamma completa su
www.ileveninstruments.com



Kroeplin
Längenmesstechnik

Codice	Utile	Tipo	Bracci	Prezzo €
943.002	5:20	G 005	44	a richiesta
941.911	2,5:12,5	L 102	12	a richiesta
941.912	5:15	L 105	35	a richiesta
941.941	10:30	L 210	85	a richiesta
941.942	20:40	L 220	85	a richiesta
941.943	30:50	L 230	85	a richiesta
941.944	40:60	L 240	85	a richiesta
941.945	50:70	L 250	85	a richiesta
941.946	60:80	L 260	85	a richiesta
941.947	70:90	L 270	85	a richiesta
941.948	80:100	L 280	85	a richiesta
941.955	16:55	G 415	188	a richiesta

Gamma completa su
www.ileveninstruments.com



Kroeplin
Längenmesstechnik

Codice	Utile	Tipo	Bracci	Prezzo €
961.953	0:20	K 220	85	a richiesta
961.955	0:30	K 330	116	a richiesta
961.957	0:50	C 450	167	a richiesta

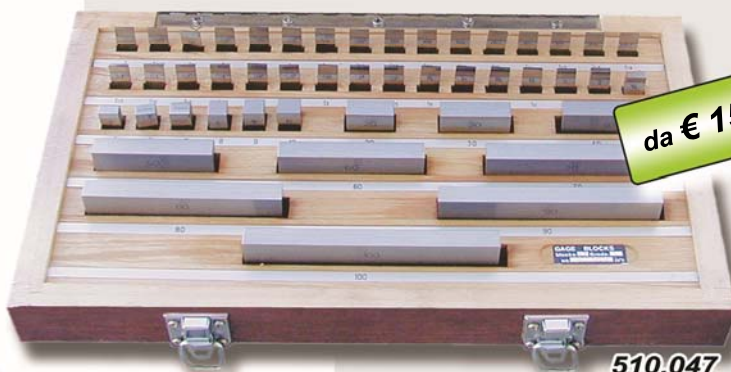

da € 153,00

510.047



Supplementi certificati di taratura D1 (1 punto)

Codice	Prezzi	Comp	Gradi	Prezzo €
C005.032	32pz	A	0-1-2	249,00
C005.047	47pz	B-C	0-1-2	365,00
C005.087	87pz	D	0-1-2	681,00



Supplementi certificati di taratura D2 (5 punti)

Codice	Prezzi	Comp	Gradi	Prezzo €
C555.032	32pz	A	0-1-2	300,00
C555.047	47pz	B-C	0-1-2	443,00
C555.087	87pz	D	0-1-2	820,00

Tabella composizione serie blocchetti di riscontro

Comp. A	Passo	N°
1,005	---	1
1,01 - 1,09	0,01	9
1,1 - 1,9	0,1	9
1 - 9	1	9
10 - 30	10	3
50	50	1

Comp. B	Passo	N°
1,005	---	1
1,01 - 1,19	0,01	19
1,2 - 1,9	0,1	8
1 - 9	1	9
10 - 100	10	10

Comp. C	Passo	N°
1,005	---	1
1,01 - 1,09	0,01	9
1,1 - 1,9	0,1	9
1 - 24	1	24
25 - 100	25	4

Comp. D	Passo	N°
1,001 - 1,009	0,001	9
1,01 - 1,49	0,01	49
0,5 - 9,5	0,5	19
10 - 100	10	10

Codice	Pezzi	Grado	Prezzo €
Composizione A			
510.032	32pz	0	399,00
511.032	32pz	1	258,00
512.032	32pz	2	153,00

Codice	Pezzi	Grado	Prezzo €
Composizione B			
510.047	47pz	0	546,00
511.047	47pz	1	380,00
512.047	47pz	2	203,00

Codice	Pezzi	Grado	Prezzo €
Composizione C			
511.048	47pz	1	391,00

Codice	Pezzi	Grado	Prezzo €
Composizione D			
510.087	87pz	0	759,00
511.087	87pz	1	476,00
512.087	87pz	2	293,00

Tabella precisione blocchetti di riscontro

Misura nominale in mm	Oltre	Fino a
10		10
25		25
50		50
75		75
100		100

Grado 0	
Scostamento µm	Planarità µm
± 0,12	0,10
± 0,14	0,10
± 0,20	0,10
± 0,25	0,12
± 0,30	0,12

Grado 1	
Scostamento µm	Planarità µm
± 0,20	0,16
± 0,30	0,16
± 0,40	0,18
± 0,50	0,18
± 0,60	0,20

Grado 2	
Scostamento µm	Planarità µm
± 0,45	0,30
± 0,60	0,30
± 0,80	0,30
± 1,00	0,35
± 1,20	0,35



da € 1289,00

521.047

Codice	Pezzi	Grado	Prezzo €
Composizione B			
521.047	47pz	0	1623,00
522.047	47pz	1	1289,00
Composizione C			
521.048	47pz	0	1623,00
522.048	47pz	1	1289,00

Blocchetti di riscontro lunghi - Acciaio temprato circa 63HRC - Norme ISO 3650

Catalogo 5/6



da € 702,00

513.108



€ 101,00

513.000

513.000 Connettore blocchetti oltre 125 **101,00**

Tabella composizione serie blocchetti di riscontro

Comp. K	Passo	N°
25 - 200	25	8

Comp. L	Passo	N°
125 - 200	25	4
250	---	1
300 - 500	100	3

Tabella di precisione blocchetti di riscontro lunghi

Misura nominale in mm	
Oltre	Fino a
100	150
150	200
200	250
250	300
300	400
400	500
500	600

Grado 0	
Scostamento µm	Planarità µm
±0,40	0,14
±0,50	0,15
±0,60	0,16
±0,70	0,19
±0,90	0,20
±1,10	0,25
±1,30	0,25

Grado 1	
Scostamento µm	Planarità µm
±0,80	0,20
±1,00	0,25
±1,20	0,25
±1,40	0,30
±1,90	0,30
±2,20	0,35
±2,60	0,40

Grado 2	
Scostamento µm	Planarità µm
±1,60	0,40
±2,00	0,40
±2,40	0,45
±2,80	0,50
±3,60	0,50
±4,40	0,60
±5,00	0,70

Codice	Pezzi	Grado	Prezzo €
Composizione K			
514.008	8pz	0	1004,00
514.108	8pz	1	702,00
C514.008	Supplemento cert. Accredia		679,00
Composizione L			
513.008	8pz	0	1843,00
513.108	8pz	1	1204,00
C513.008	Supplemento cert. Accredia		735,00

Blocchetti di riscontro con anelli - Controllo calibri e micrometri

Catalogo 5/8-9



da € 230,00

515.010

516.204

Codice	Pezzi	Grado	Prezzo €
Serie 10pz per micrometri 0:25			
2,5 - 5,1 - 7,7 - 10,3 - 12,9 - 15,0 - 17,6 - 20,2 - 22,8 - 25,0			
515.010	10pz	1	230,00
C515.010	Supplemento cert. Accredia		99,00

Codice	Pezzi	Grado	Prezzo €
Serie 3+2pz per calibri 0:200			
Blocchetti 30,0 - 41,3 - 131,4 - Anello Ø4 - Ø25			
516.204	5pz	1	245,00
C516.254	Supplemento cert. Dakks		322,00

Blocchetti angolari - Controllo squadre e goniometri

Catalogo 5/10



da € 366,00

518.501

Codice	Pezzi	Grado	Prezzo €
15°10' - 30°20' - 45°30' - 50° - 60°40' - 75°50' - 90°			
518.501	7pz	1	489,00
518.501A	7pz	2	366,00

----- Per le spine singole vedere la promozionale dedicata -----



da € 107,00

006.708

Spine con misure da 10a20 senza separatore delle misure
Inserite sfuse nella confezione solo con canotto plastica
Da 006.711 a 006.720 + 006.761-006.762
Il colore del legno degli astucci può variare



da € 269,00

006.717

Da 006.711 a 006.720 la fornitura può essere suddivisa in 2 cassette

Assortimenti 0,01 fino a 1mm

Codice	Utile	Spine	Prog.	Prezzo €
006.697	0,2:0,5	31	0,01	107,00
006.698	0,2:1	81	0,01	216,00
006.699	0,5:1	51	0,01	182,00

Assortimenti 0,01 da 1 a 10mm

Codice	Utile	Spine	Prog.	Prezzo €
006.702	1,01:2	100	0,01	291,00
006.703	2,01:3	100	0,01	291,00
006.704	3,01:4	100	0,01	291,00
006.705	4,01:5	100	0,01	303,00
006.706	5,01:6	100	0,01	303,00
006.707	6,01:7	100	0,01	311,00
006.708	7,01:8	100	0,01	311,00
006.709	8,01:9	100	0,01	322,00
006.710	9,01:10	100	0,01	322,00

Assortimenti 0,01 da 10 a 20mm

Codice	Utile	Spine	Prog.	Prezzo €
006.711	10,01:11	100	0,01	387,00
006.712	11,01:12	100	0,01	387,00
006.713	12,01:13	100	0,01	396,00
006.714	13,01:14	100	0,01	460,00
006.715	14,01:15	100	0,01	460,00
006.716	15,01:16	100	0,01	522,00
006.717	16,01:17	100	0,01	522,00
006.718	17,01:18	100	0,01	582,00
006.719	18,01:19	100	0,01	593,00
006.720	19,01:20	100	0,01	612,00

Assortimenti decimali

Codice	Utile	Spine	Prog.	Prezzo €
006.700	1:10	91	0,1	286,00
006.761	10:16	61	0,1	269,00
006.762	16:20	41	0,1	269,00

Novità

Morsetti e set morsetti portaspine - Per spine calibrate



636.701



da € 25,00

636.809



636.710

Codice	ØSpine	Lunghezza	Prezzo €
636.701	0,2:1,5	112	25,00
636.702	1,1:8,0	125	26,00
636.703	8,0:14,0	145	30,00
636.704	12,0:16,5	150	36,00
636.705	14,5:19,5	150	44,00

Codice	Ømin	Ømax	Dimens.	Prezzo €
636.801	0,28	1,51	Ø15L107	25,00
636.802	1,52	7,71	Ø29L138	33,00
636.803	7,72	12,71	Ø34L156	44,00
636.804	12,72	15,31	Ø33L142	54,00
636.805	15,32	17,81	Ø46L154	58,00
636.806	17,82	20,37	Ø46L154	68,00

Codice	Ømin	Ømax	Prezzo €
636.809	0,28	20,37	179,00

636.809 Set completo 6 portaspine in astuccio alluminio

636.710	1,0	13,00	29,00
636.711	13,00	20,00	33,00



Per tutta la gamma di tamponi singoli o serie vedere promozionale dedicata

Codice	Ø Tamponi	Pezzi	Prezzo €
Cofanetti in alluminio o plastica			
575.002Q	3:12	7pz	167,00
575.000Q	3:30	28pz	765,00
575.001Q	32:62	16pz	912,00



Per tutta la gamma di tamponi singoli o serie vedere promozionale dedicata

Sono fornibili a richiesta cofanetti da 7 o 21 pezzi anelli Go (passa) o NoGo (non passa)

Codice	Ø Tamponi	Pezzi	Prezzo €
Cofanetti in alluminio o plastica			
572.100	3:12	7pz	159,00
572.000	3:14	13pz	248,00
572.200	2:30	21pz	583,00



Per tutta la gamma di sfere vedere promozionale dedicata

Codice	N.coppie	Misure	Prezzo €
006.690	25	Ø01-25	121,00



Codice	Descrizione	Prezzo €
410.350	Filetor	82,00
410.351	Tolerator	82,00
410.352	Convertor	59,00

009.699



da € 479,00

009.697



004.951



009.693

Collegando un comparatore della serie 004.95... il display del truschino mostra la somma dei 2 strumenti

Codice	Accessori	Prezzo €
009.697	Cavo truschino-comparatore	22,00

Codice	Utile	Letture	Precis.	Prezzo €
Comparatori catalogo 4A/21 rev. e promo pagina 34				
004.951	0:12	0,01	10 µm	118,00

Truschini inclusa punta a tracciare e supporto comparatore, optional a richiesta punta a tracciare tonda

Codice	Accessori	Prezzo €
009.699	P.ta tonda 87x37 attacco 8,5x9	50,00

Codice	Utile	Letture	Prezzo €
On/off - mm/inch - zero - hold - inc - origin			
009.693	300	0,01	479,00
009.696	600	0,01	759,00

da € 249,00



009.653

da € 399,00



009.683

Codice	Utile	Letture	Prezzo €
On/off - mm/inch - zero - preset+/- ABS - hold			
009.653	300	0,01/inch	249,00
009.655	500	0,01/inch	399,00
009.660	1000	0,01/inch	999,00

Codice	Utile	Letture	Prezzo €
On/off - mm/inch - zero - preset+/-			
009.683	300	0,01/inch	399,00
009.685	600	0,01/inch	669,00

ILEVEN® INSTRUMENTS

VOGEL

ILEVEN



Mahr

PRESENTS

Mahr

**IL PRESTIGIOSO BRAND MAHR METROLOGY
ENTRA A FAR PARTE DELLA NOSTRA AMPIA GAMMA**



WWW.ILEVENINSTRUMENTS.COM

Calibri a corsoio digitali Mahr "MarCal 16 ER e 16 EWR" - Versione normale o IP67



- * Display a elevato contrasto
- * Vite di fermo superiore
- * Guide di scorrimento lappate
- * Becchi per la misura di interni
- * Corsoio e guide in acciaio inox temprato
- * Misura di distanze
- * Misurazioni immediate grazie al sistema Reference
- * Guide di scorrimento rialzate a protezione della scala
- * Sistema di pulizia guide integrato
- * Anche in versione IP67

Codice	Utile	Becchi	Letture	Asta	IP67	Prezzo
410.3010	150 mm	40 mm	0,01 mm	Tonda	No	richiesta
410.3012	150 mm	40 mm	0,01 mm	Quadra	No	richiesta
410.3205	200 mm	50 mm	0,01 mm	Quadra	No	richiesta
410.3207	300 mm	60 mm	0,01 mm	No	No	richiesta
410.3300	150 mm	40 mm	0,01 mm	Tonda	Si	richiesta
410.3302	150 mm	40 mm	0,01 mm	Quadra	Si	richiesta
410.3304	200 mm	50 mm	0,01 mm	Quadra	Si	richiesta
410.3306	300 mm	60 mm	0,01 mm	No	Si	richiesta

Micrometri a vite digitali Mahr "Micromar 40 EWR" - Protezione IP65



- * Display a elevato contrasto
- * Asta di misurazione in acciaio inossidabile temprato e rettificato
- * Asta di misurazione e incudine rivestiti in metallo duro
- * Avanzamento rapido
- * Frizione incorporata nel tamburo
- * Staffa in acciaio verniciato, termicamente isolata

Codice	Utile	Letture	ØAsta	Passo	Prezzo
415.7011	0-25 mm	0,001 mm	6,5 mm	0,5 mm	richiesta
415.7012	25-50 mm	0,001 mm	6,5 mm	0,5 mm	richiesta
415.7013	50-75 mm	0,001 mm	6,5 mm	0,5 mm	richiesta
415.7014	75-100 mm	0,001 mm	6,5 mm	0,5 mm	richiesta

Misuratore millesimale Mahr "Millimes 1003"



- * Sistema di misura antiurto
- * Indicatori di tolleranza regolabili
- * Regolazione fine bloccabile
- * Grande quadrante a elevato contrasto
- * Codolo di serraggio e perno in acciaio inossidabile temprato
- * Perno montato su guida a sfere di precisione per ridurre al minimo gli errori di inversione
- * Insensibile alle forze che agiscono lateralmente sul perno
- * Elevata sensibilità e massima precisione sono garantite da un movimento montato su rubini e all'accoppiamento ruota dentata pignone di alta precisione
- * Cassa di protezione per l'alloggiamento del movimento meccanico
- * Sollevamento del perno tramite sollevatore a filo avvitabile o tasto di sollevamento

Codice	Campo	Scala	∅	Lettura	Forza	Prezzo
433.4000	±50 µm	50-0-50 µm	50 mm	1 µm	1 N	richiesta

Rugosimetro portatile "MarSurf PS 10" - Protezione IP40



Semplice, smart e mobile

- * Uso semplice e intuitivo: facile come usare uno smartphone
- * Schermo tattile TFT 4,3" illuminato
- * Display girevole
- * Tutto in una mano. Piccole dimensioni e peso ridotto
- * Flessibilità dello strumento: Unità traslatrice rimovibile
- * 31 parametri: per prestazioni paragonabili a quelle di uno strumento di laboratorio.



Un potente tuttofare

- * Backup dei dati come file TXT, X3P, CSV e PDF
- * Creazione di rapporti in formato PDF direttamente nello strumento di misura
- * I commenti specifici del cliente sul rapporto in PDF vengono immessi direttamente in MarSurf PS 10
- * Funzionamento indipendente dalla rete: oltre 1200 misure senza ricarica strumento
- * Funzionamento senza errori: campione di rugosità integrato rimovibile
- * Accesso rapido alle funzioni desiderate attraverso la barra dei preferiti sul display

Codice	Campo	R.Punt.	Dimensioni	Forza	Prezzo
691.0230	0,350 mm	2 µm	160x77x50	0,00075 N	richiesta

Possibilità di avere tutta la gamma Mahr a richiesta



TILEVEN[®]

INSTRUMENTS



NOVITA'!!!

POSSIBILITA' DI PERSONALIZZARE QUASI TUTTI GLI ARTICOLI CON IL NOSTRO NUOVO SERVIZIO LASER



VOGEL SRL

VOGEL SRL

392 7755222

VOGEL SRL

VOGEL SRL

VOGEL srl
Via A.Vespucci, 3/5
25024 LENO (BS)

p.iva: 01594040980

Tel: 030 906591 r.a.

Web:www.vogel.it

Mail: info@vogel.it

sponsor:



questa promozione vi è stata presentata da:



da € 469,00

da € 269,00

Codice	Utile	Lettura	Prezzo €
<i>Lettore doppio analogico e comparatore centesimale</i>			
006.023	300	mm + 0,01	269,00
006.026	600	mm + 0,01	459,00

Codice	Utile	Lettura	Prezzo €
<i>On/off - mm/inch - zero - preset+/-</i>			
009.023	300	0,01/inch	469,00
009.026	600	0,01/inch	729,00
009.826E	600	0,01/inch	659,00

Truschini analogici - Vite micrometrica - Lente ed aste regolabili

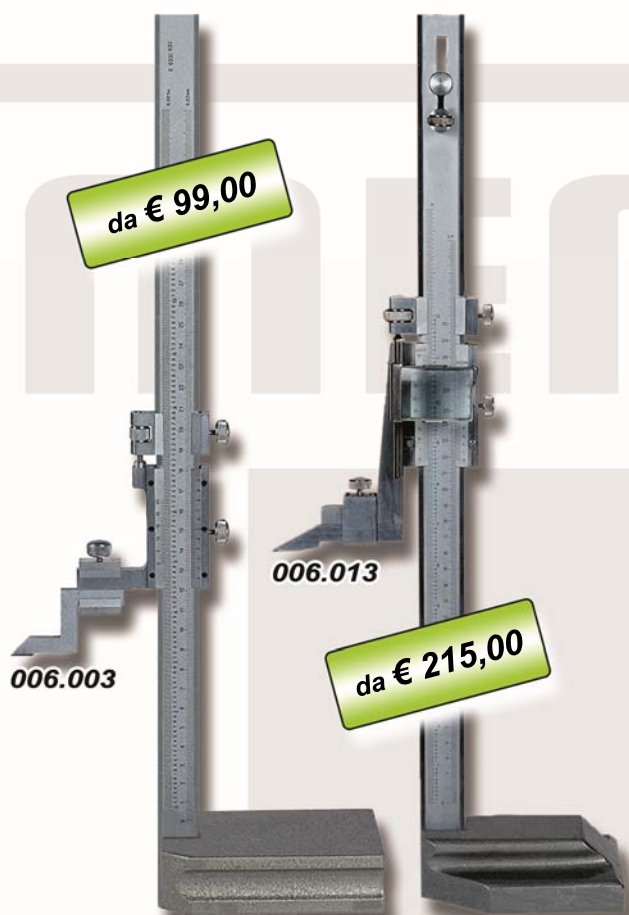

da € 99,00

da € 215,00

Codice	Utile	Lettura	Prezzo €
<i>Il nonio può variare a seconda della disp. a magazzino</i>			
006.003	300	0,02 (0,05)	99,00
006.005	500	0,02 (0,05)	179,00
006.010	1000	0,02 (0,05)	599,00

Codice	Utile	Lettura	Prezzo €
<i>Variante economica del 006.013</i>			
006.043	300	0,02	134,00

Codice	Utile	Lettura	Prezzo €
<i>Asta regolabile - Lente - Vite micrometrica</i>			
006.013	300	0,02	215,00
006.016	600	0,02	329,00

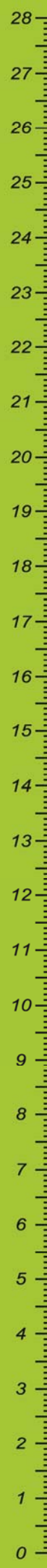

Novità

Calibri a comparazione Mini Platon Demm - Per interni/esterni - 2 sistemi di attacco



Possibile applicazione

Codice	Interni	Esterni	Asta	Prezzo €
224.200	0:290	32:320	265	a richiesta

- o Calibro digitale a comparazione interno/esterno con precarica
- o Corpo in alluminio e asta in carbonio
- o Puntali e becche intercambiabili
- o Doppio sistema d'attacco comparatore (figura 1 & 2)
- o Di serie: becche BEC35 e BEC35L, appoggi APM e APF
- o Regolabili in altezza, comparatore Ø 60mm 0,01
- o Corsa utile di precarica 20 mm



richiesta



224.200

Novità

Misuratori digitali a corsoio Idra Demm - Colonna tubolare - Doppio carrello - Tiro o spinta

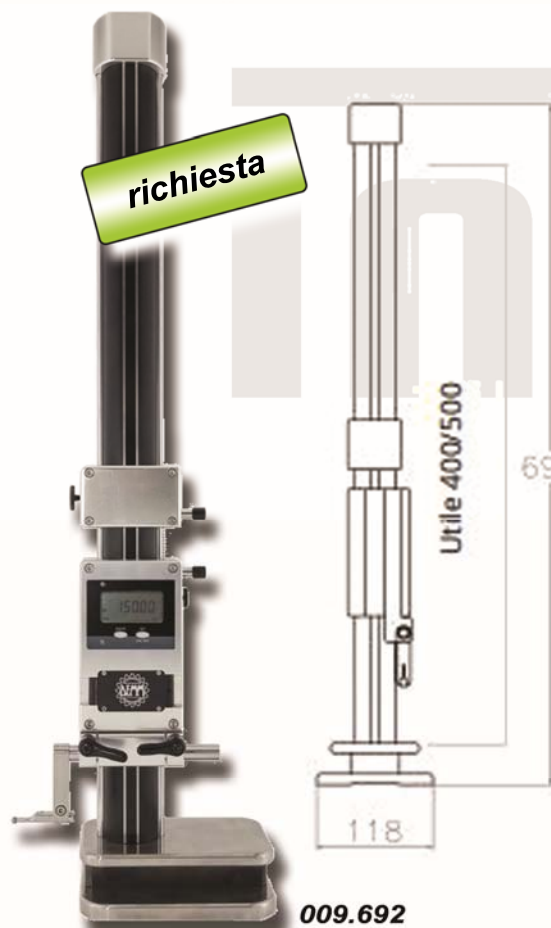

richiesta

Codice	Utile	Base	Risol.	Prezzo €
009.692	400:500	149x118	0,01	a richiesta

- o Misuratore digitale a corsoio per altezze, tiro e spinta con molla di carico
- o Colonna tubolare ad elevata rigidità, garantisce un'accuratissima precisione e scorrevolezza
- o Doppio carrello per precarica a misurazioni in tiro e spinta
- o Sistema di scorrimento su cuscinetti, contrappeso per bilanciamento
- o Base in acciaio temprato 50 HRC
- o Elettronica IP54, con uscita dati OPTO/RS232 oppure OPTO/USB

Utile 400/500

690

118

009.692



Rotelle di misurazione digitali - Utile corsa 10.000 metri - Display LCD

Novità



€ 93,00

985.501

Codice	Utile	Precis.	Digitale	Prezzo €
985.501	0:10000	<0,5%	Si	93,00

Rifrattometro Brix 0-32% - Monocolo regolabile - Vite di azzeramento protetta

Novità



€ 93,00

985.600

Codice	Utile	Grad.	Precis.	Prezzo €
985.600	0:32%	0,1/0,2%	±0,2%	93,00

Flessometri di precisione a doppia scala e digitali (985.515) - Classe I o II

Novità



da € 8,00

985.515

958.511

Codice	Utile mt	Sez. mm	Classe	Prezzo €
985.510	3	19	II	8,00
985.511	5	27	II	15,00
985.512	10	27	II	26,00
985.513	3	19	I	19,00
985.515	5	19	I	62,00

Metri a infrarossi - Con puntatore laser - Utile 80 metri

Novità



€ 179,00

985.530

Codice	Utile mt	Risol. mt	Protez.	Prezzo €
985.530	0:80	0,001/0,01	xxx	179,00

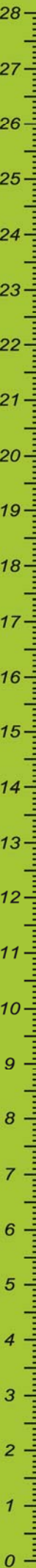



Massimo 600 giri/minuto

Codice	Gambo	Cont. Ø	Lung.	Prezzo €
Centratori con finitura brunita				
009.681	Ø10	10	90	14,00
009.682	Ø10	10+4	90	15,00
Centratori con finitura rettificata				
009.671	Ø10	10	90	23,00
009.672	Ø10	10+4	90	24,00



Massimo 600 giri/minuto

Codice	Gambo	Cont. Ø	Lung.	Prezzo €
Centratori amagnetici ricoperti in TIN				
653.096	Ø10	10	90	49,00
653.097	Ø10	10+4	90	49,00
Centratori amagnetici ceramici				
653.091	Ø10	10	90	24,00
653.093	Ø10	10	90	49,00



Codice	Gambo	Cont. Ø	Lung.	Prezzo €
Centratori in acciaio inox				
653.301	Ø10	10	90	28,00
653.302	Ø10	10+4	90	28,00
Centratori amagnetici in acciaio inox ricoperti in TIN				
653.303	Ø10	10	90	90,00
653.304	Ø10	10+4	90	108,00



Non farli girare in macchina!!!

Codice	Gambo	Sfera	Lung.	Prezzo €
009.659	Ø20	Ø10	100	79,00
009.662	Ø20	Ø10	160	89,00
009.663	Ø20	Ø10	160	99,00

Centratori luminosi 2D e 3D Tschorn - Luminosi e/o sonori - Non protetti dai liquidi

Novità

3D 2D Sonoro per foratrici



T SCHORN®

Codice	Gambo	2D/3D	Lum/Son	Prezzo €
653.201	Ø20	3D	Lum	159,00
653.202	Ø20	2D	Lum/Son	109,00
653.203	Ø18	2D	Lum	177,00
653.204	Ø25	2D	Lum	177,00

Preset altezza - Comparatore Ø40 - Magneti incorporati o a levetta (h 100)

Catalogo 8/8



Codice	Corpo	Piatto	Altezza	Prezzo €
Azzeramento con 2 spine 50/100 incorporate				
009.648	57x65	Ø26	50	114,00
009.649	65x83	Ø26	100	201,00

Codice	Corpo	Piatto	Altezza	Prezzo €
Azzeramento con rotella laterale "preset"				
009.641	57x59	Ø32	50	176,00
009.642	58x80	Ø32	100	267,00

Preset altezza h50 - Analogici con comparatore Ø40

Catalogo 8/7



Codice	Corpo	Piatto	Altezza	Prezzo €
Nuovo modello con contatto maggiorato - Magnetico				
009.644	Ø62	Ø46	50	174,00
009.644N	Ø62	Ø44	50	183,00
009.644Y	Ø62	Ø44	50	195,00

Preset altezza h50 e h100 Tschorn - Versione 50mm con comparatore esterno

Novità



T SCHORN®

Codice	Magnet	Piatto	Altezza	Prezzo €
653.501	No	Ø42	100	282,00
653.502	Si	Ø42	100	345,00
653.503	No	Ø47	50	303,00
653.504	Si	Ø47	50	461,00
653.505	Comp.ric. per preset h50mm			104,00



009.645

Codice	Corpo	Piatto	Altezza	Prezzo €
Non utilizzabili su macchine utensili con piano isolato				
009.645	Ø54	Ø14	50	139,00

Novità

Preset altezza Tschorn - Tipo luminoso - Versione normale o magnetica - Certificato di collaudo



653.506
(653.507 magnetico)

da € 228,00



Codice	Magnet	Piatto	Altezza	Prezzo €
653.506	No	Ø19	60	228,00
653.507	Si	Ø19	60	257,00

009.652
vista sup.



009.652

Codice	Corpo	Piatto	Lettura	Prezzo €
009.652	Ø55	Ø25	0,01	134,00



009.651

009.654

Codice	Corpo	Piatto	Lettura	Prezzo €
009.651	Ø55	Ø25	0,001	159,00
009.654	Ø55	Ø25	0,001	193,00

Haff
Schneider



Codice	Gambo	L totale	Comp.	Prezzo €
Digigraph con doppia lettura - IP67				
975.901	Ø16	134	Ø60	a richiesta
Analogico con scala proporzionale - IP67				
975.501	Ø16	134	Ø60	a richiesta
Codice	Puntalini di ricambio		Prezzo €	
975.511	Standard Ø4 - L31mm		a richiesta	
975.512	Lunghi Ø6 - L56,5mm		a richiesta	

Centratori 3D Top FH - Modelli Universal e New Generation - Puntalini

Fuori catalogo



Codice	Gambo	L totale	Comp.	Prezzo €
FH modello Universal				
975.001	Ø20	163	Ø60	a richiesta
FH modello New Generation				
975.102	Ø12	126	Ø60	a richiesta
Codice	Puntalini per 975.001/101/102		Prezzo €	
975.011	Standard Ø4 - L31mm		a richiesta	
975.012	Lunghi Ø8 - L69mm		a richiesta	

Centratori 3D Top FH - Modello Zero Master

Fuori catalogo



Codice	Gambo	L totale	Comp.	Prezzo €
FH modello Zero Master				
975.101	Ø10	121	Ø40	a richiesta
Puntalini di ricambio vedere sopra - 975.011/012				

Centratori 3D Tschorn - Modello Slimplus V2 Black e 3D Digital (wireless a richiesta) - Puntalini

Novità



TSCHORN®

Codice	Gambo	L totale	Comp.	Prezzo €
Tschorn modello 3D Digital (versione wireless a richiesta)				
975.601	Ø12	174	Ø46	a richiesta
Tschorn modello Slimplus V2 Black				
975.701	Ø12	167	Ø37	a richiesta
Codice	Puntalini di ricambio		Prezzo €	
975.711	Puntalino di ricambio L27 Ø3		a richiesta	
975.712	Puntalino di ricambio L62 Ø6		a richiesta	



€ 201,00

653.101

Codice	Attacco	Campo	Comp.	Prezzo €
Rotazione interna - Quadrante sempre in vista				
653.101	Ø10	0-300	Ø40	201,00

Fuori catalogo

Centratori 3D Top FH - Modello Centro - Puntalini per Centro



Ø16

richiesta



975.001C

Codice	Gambo	L totale	Comp.	Prezzo €
975.001C	Ø16	192	Ø60	a richiesta
Codice	Puntalini di ricambio			Prezzo €
975.011C	Diritto Ø5 mm			a richiesta
975.011D	Diritto Ø2 mm			a richiesta
975.011E	Curvo Ø4mm			a richiesta

Novità

Centratori 3D Tschorn - Modello Drehplus V2 - Puntalini



Ø20

per tornio

richiesta



975.715



Codice	Gambo	L totale	Comp.	Prezzo €
975.715	Ø20	138	Ø37	a richiesta
Codice	Puntalini di ricambio			Prezzo €
975.715P	Puntalino conico per 975.715			a richiesta

○ 975.715 con puntalino di tastatura conico consente di misurare qualsiasi inserto di taglio con vari raggi e / o angoli in qualsiasi punto del puntalino. Si tasta fino a quando entrambi gli indicatori non mostrano "0". In questa posizione il contorno del puntalino conico è esattamente sull'asse di simmetria

Novità

Centratore coassiale Tschorn - Modello CENTREplus V2 - Regolazione fine - Bloccaggio a vite



653.403

172,00

653.402

653.401



Codice	Descrizione	Prezzo €
653.401	Centratore coassiale Ø0-110	172,00
653.402	Tastatore Peacock V2	233,00
653.403	Braccetto per Ø200mm	81,00

○ Per un semplice centraggio di fori e perni
 ○ Per determinare i centri di un cerchio rispetto al mandrino con una precisione di rilevamento < 0,010mm
 ○ Tastatore e braccetto per estensione non compresi

Morse rotanti in acciaio - Serraggio a manovella - Predisposizione staffaggio - 0,005/100

Catalogo 8/10



008.470

da € 207,00

008.471

Codice	Apertura	L gan.	h gan.	Prezzo €
008.470	80	70	30	899,00
008.471	50	50	25	207,00
008.472	75	75	33	251,00
008.473	100	100	38	357,00

Morse in acciaio - Serraggio rapido - Predisposizione staffaggio - 0,005/100

Catalogo 8/11



008.530

da € 81,00

Codice	Lung. tot	Apertura	Gan LxH	Prezzo €
008.529	65	25	25x10	81,00
008.529A	100	40	36x25	87,00
008.530	140	65	50x25	97,00
008.530A	175	85	63x32	119,00
008.531	190	100	73x35	172,00
008.532	245	125	100x45	237,00
008.533	285	160	125x50	347,00
008.533A	330	200	150x50	521,00

Morse in acciaio rettificato - Predisposizione staffaggio - 0,005/100

Catalogo 8/11



008.516

da € 137,00

Codice	Lung. tot	Apertura	Gan LxH	Prezzo €
008.516	155	60	50x25	137,00
008.516A	190	85	63x32	160,00
008.517	210	100	73x35	223,00
008.515	250	128	88x40	307,00
008.518	250	125	100x45	333,00
008.519	300	160	125x50	510,00
008.520	350	210	125x50	569,00

Morse in acciaio - Predisposizione staffaggio

Catalogo 8/10



008.495

da € 34,00

008.492

Codice	Apertura	L ganas	H ganas	Prezzo €
008.492	88	100	30	43,00
008.493	120	125	35	71,00
008.495	75	75	35	34,00
008.496	100	100	40	39,00



008.714

da € 129,00

Codice	Coppie	Lungh.	Spess.	Prezzo €
008.709	9	100	4	166,00
Larghezze: 10-14-18-22-26-30-34-38-42				
008.710	9	160	4	199,00
008.690E	9	160	4	129,00
Larghezze: 10-14-18-22-26-30-34-38-42				
008.712	12	120	10	149,00
Larghezze: 14-16-18-20-22-24-26-28-30-32-35-40-45-50				
008.714	14	150	10	285,00
Larghezze: 14-16-18-20-22-24-26-28-30-32-35-40				



008.714HQ

da € 199,00

Codice	Coppie	Lungh.	Spess.	Prezzo €
008.710HQ	9	160	4	199,00
Larghezze: 10-14-18-22-26-30-34-38-42				
008.712HQ	12	120	10	299,00
Larghezze: 14-16-18-20-22-24-26-28-30-32-35-40				
008.714HQ	14	150	10	349,00
Larghezze: 14-16-18-20-22-24-26-28-30-32-35-40-45-50				



008.541

da € 229,00

Codice	Standard	Prezzo €
DIN 2080 - DIN 69871 - MAS 403 BT		
008.540	ISO 30	233,00
008.541	ISO 40	229,00
008.542	ISO 50	289,00
HSK - PSC 26623-1 - Capto - KM		
008.546	HSK 63 A-B-C-D-E-F	277,00



008.544

€ 89,00

Codice	Standard	Prezzo €
DIN 2080 - DIN 69871 - MAS 403 BT		
008.544	ISO 40	89,00

Tavole girevoli a dividere - Orizzontali/verticali - 4 cave a "T"

Catalogo 8/25



Codice	Dimensioni	Cave a T	Prezzo €
008.621	Ø75 x h45	4 x 8mm	137,00
008.622	Ø100 x h55	4 x 8mm	186,00
008.623	Ø150 x h80	4 x 10mm	319,00
008.624	Ø200 x h108	4 x 13mm	567,00

Tavole girevoli a dividere - Inclinali - 4 cave a "T"

Catalogo 8/25



Codice	Dimensioni	Cave a T	Prezzo €
008.631	Ø75 x h56	4 x 8mm	153,00
008.632	Ø100 x h66	4 x 8mm	269,00

Contropunte per tavole girevoli - Regolabili in altezza

Catalogo 8/26

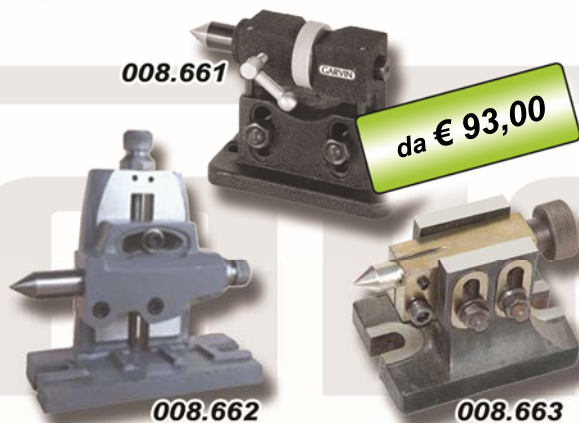

Codice	Descrizione	Prezzo €
008.661	Regol. 89-110 x tavole Ø100	93,00
008.662	Regol. 43-80 inclin. x tavole Ø75	108,00
008.663	Regol. 93-125 x tavole Ø100	99,00

Piastre per tavole girevoli - Montaggio mandrini o portapinze tipo ER (pinze non incluse)

Catalogo 8/26



Codice	Diam.	Tavola	Fori	Filetto	Prezzo €
008.641	Ø55	Ø75	2	M12	8,00
008.642	Ø55	Ø75	2	M14	8,00
008.643	Ø80	Ø100	4	M12	8,00
008.644	Ø80	Ø100	4	M14	8,00

Codice	Diam.	Tavole	Pinze	Prezzo €
008.651	Ø80	Ø75 e 100	ER16	48,00
008.652	Ø80	Ø75 e 100	ER25	48,00
008.653	Ø80	Ø75 e 100	ER32	57,00

Misure fino a diametro Ø250 a richiesta



Non accoppiabili

Codice	Dimensioni	Cave a T	Prezzo €
008.526N	125x100x80	3 x T10	156,00
008.527N	175x125x95	3 x T12	212,00
008.528N	250x175x125	3 x T12	303,00
008.529N	380x250x170	3 x T12	489,00

Novità

Banchetti per controllo concentricità - 008.930 guida lineare - 008.940 doppia postazione



- o Struttura compatta o Massima stabilità e precisione
- o Durezza rulli 60 HRC o 008.930 nuovo sistema di guida lineare per scorrimento comparatore o 008.930 doppia postazione a rulli per aumentare il campo di misura
- o 008.930 campo 1-30 mm o 008.940 campo 1-90mm
- o Precisione 0,002 mm o Linearità < 0,01 mm
- o Bloccaggio pezzo con rullo superiore
- o Comparatore non incluso nella fornitura

Codice	Campo	Precis.	HRC Rulli	Prezzo €
008.930	1:30	0,002	60	1899,00
008.940	1:90	0,002	60	2649,00

Banchi di concentricità - 2 Portacomparatori - (008.908 da 300mm solo 1) - Cono morse 2



Peso massimo del pezzo su contropunte 100Kg

Codice	Interasse	Punte h	Banco	Prezzo €
008.908	300	100	730	795,00
008.909	500	170	930	1121,00
008.910	1000	170	1460	1590,00
008.911	1500	170	1960	2380,00

Banchi di controllo concentricità utensili da taglio - 1 Portacomparatore - Tavola a morsa

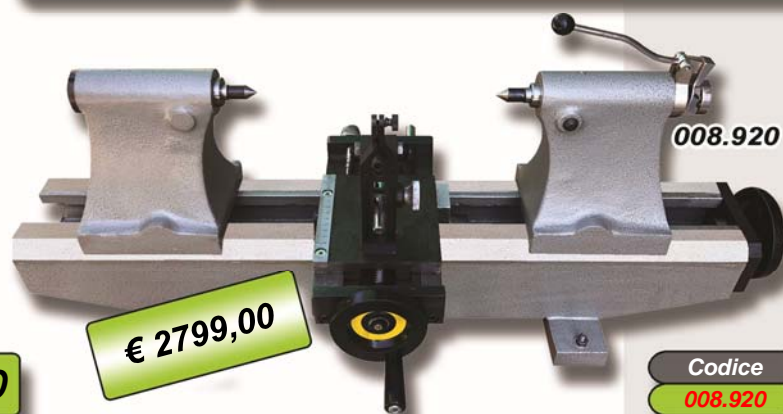

Codice	Ø max	Eliche da	mm max	Prezzo €
008.920	150mm	2-10	500mm	2799,00



Non accoppiabili

Codice	Dimensioni	Cave a T	Prezzo €
008.536	125x100x22	2 x 8mm	187,00
008.537	200x150x28	3 x 10mm	411,00
008.538	250x200x40	3 x 12mm	512,00

Tavole verticali - Attacco fisso - Superficie rettificata - Cave a "T" fresate



Codice	Dim.	Cave a T	Corsa	Prezzo €
008.675	125x100	3x16mm	100mm	141,00

Codice	Dim.	Cave a T	Corsa	Prezzo €
008.685	90x50	9mm	70mm	93,00

Tavole verticali - Attacco rotante - Superficie rettificata - Cave a "T" fresate



Codice	Dim.	Cave a T	Corsa	Prezzo €
008.680	125x100	3x16mm	100mm	196,00

Morse per tavole verticali o per tavole rotanti - Superficie rettificata - Fori montaggio



Codice	Ganasce	Apertura	X tavole	Prezzo €
008.485	70x20	28mm	Ø75	35,00
008.486	80x20	40mm	Ø100	43,00

Codice	Lungh.	Prof.	Apertura	Prezzo €
008.690	45	35	30mm	35,00
008.480	50	18	50mm	47,00





Griffe a richiesta

Codice	Base	Altezza	Ø	Prezzo €
008.670	145x145	80	80	286,00



Codice	Dimensioni	Cave a T	Prezzo €
008.521	185x100x104	3x10mm	199,00



Griffe a richiesta

Codice	Dimensioni	Griffe	Prezzo €
008.600A	80mm	3+3	142,00
008.600	100mm	3+3	152,00
008.601	160mm	3+3	219,00
008.602	200mm	3+3	295,00
008.603	250mm	3+3	348,00



Griffe a richiesta

Codice	Dimensioni	Griffe	Prezzo €
008.610	100mm	4+4	217,00
008.611	160mm	4+4	239,00
008.612	200mm	4+4	272,00
008.613	250mm	4+4	336,00

Coppie prismi - Ghisa - Alleggeriti - Precisione ~10µm

Catalogo 8/22



Codice	Dimensioni	Misura V	Prezzo €
504.201	50x25x32	25	34,00
504.202	75x32x60	44	53,00
504.203	100x41x65	50	65,00
504.204	125x50x80	50	82,00
504.205	150x63x90	82	137,00

Coppie paralleli a croce - Ghisa - Alleggeriti - Precisione ~10µm

Catalogo 8/22



Codice	Dimensioni	Misure 4 V	Prezzo €
508.201	95x35x70	20x30x40x50	92,00
508.202	100x30x100	20x30x40x50	129,00
508.203	120x35x120	30x40x50x60	174,00
508.204	120x60x120	30x40x50x60	206,00
508.205	150x75x150	40x50x60x70	261,00
508.206	200x100x200	50x60x70x80	484,00

Coppie prismi - Acciaio temprato - Rettificati in coppia - Corpo senza scanalature

Catalogo 8/23



Codice	Dimensioni	Misura V	Prezzo €
505.401	75x40x30	5-40	93,00
505.402	100x47x40	5-55	118,00
505.403	150x55x45	5-60	198,00
505.404	200x65x55	5-75	285,00

Coppie prismi - Acciaio temprato - Morsetti avvitabili - Precisione inferiore a 10µm

Catalogo 8/24



Codice	Dimensioni	Alberi	Prezzo €
529.501	63x63x50	Ø5-41	176,00
529.501S	Prisma come sopra singolo		96,00
529.502	100x75x75	Ø5-57	362,00
529.502S	Prisma come sopra singolo		200,00



Codice	Dimensioni	Alberi	Prezzo €
529.303	70x63x45	Ø5-38	172,00
529.304	125x88x70	Ø5-54	440,00



Codice	Dimensioni	Larghezza V	Prezzo €
527.104	70x54x73	38/19	232,00
527.104S	Prisma c/s singolo		125,00
527.105	100x70x95	50/19	310,00
527.105S	Prisma c/s singolo		166,00
527.106	150x75x95	55/25	699,00
527.106S	Prisma c/s singolo		376,00



Codice	Dimensioni	Feritoie	Prezzo €
350.501	90x80x65	15	48,00
350.502	115x90x75	15	66,00
350.503	150x125x115	15	93,00
350.504	200x150x125	17	172,00
350.505	300x225x200	25	355,00



Codice	Dimensioni	Feritoie	Prezzo €
350.601	90x75x63	15	50,00
350.602	115x90x75	15	72,00
350.603	150x125x115	15	102,00
350.604	200x150x125	17	180,00
350.605	300x225x200	25	399,00



da € 119,00

€ 9,00



670.030

Codice	Pezzi	Misure	Prezzo €
670.030	30	Ø3 x 45mm	9,00

Codice	Passo M	Filetto	Prezzo €
339.101	80(+20)-Ø12	Ø5 - L20	119,00
339.102	80(+20)-Ø16	Ø5 - L20	129,00

Raggimetri e contafiletti - Completamente in acciaio - Raggi e denti fresati



da € 6,00

Codice	Lame	Filetto/Utile	€
409.111	28	Whitworth 55° passo 62-4	6,00
409.112	24	Metrico 60° passo 0,25-6,0	7,00
409.113	52	Ww 62-4 - M 0,25-6,0	7,00
409.114	58	Ww 62-4 - M 0,25-6,0 - Gas 28-8	7,00

417.101	34	(Lame 17 int. e 17 est.) 1-7	8,00
417.102	32	(Lame 16 int. e 16 est.) 7,5-15	12,00
417.103	30	(Lame 15 int. e 15 est.) 15,5-25	12,00

Spessimetri a lame coniche - Acciaio inox - Lunghezza 100 x 12,7

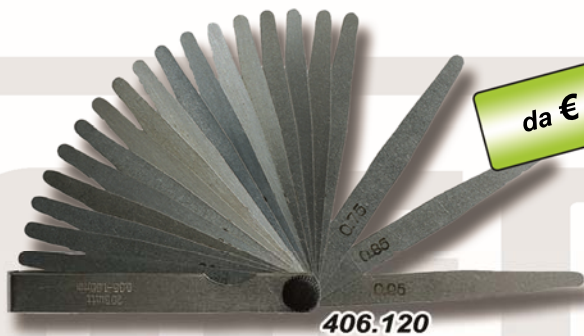

da € 4,00

Codice	Lame	Misure	Prezzo €
406.113	13	0,05-1,00	4,00
406.120	20	0,05-1,00	6,00
406.132	32	0,03-1,00	8,00

Bobine di nastro calibrato - Acciaio temprato - Custodia di plastica



da € 12,00

Codice	Spessore	Lunghezza	Prezzo €
742.142	0,02	5mt	29,00
742.143	0,03	5mt	14,00
742.145	0,05	5mt	12,00
742.150	0,10	5mt	12,00
742.153	0,15	5mt	12,00
742.156	0,20	5mt	12,00
742.157	0,25	5mt	12,00
742.158	0,30	5mt	12,00
742.160	0,40	5mt	12,00
742.162	0,50	5mt	13,00



***Spese di trasporto non comprese nel prezzo**

Codice	Misura	Peso	*Prezzo €
697.900A	300x200x50	9Kg	89,00
697.901A	400x250x60	18Kg	129,00
697.902A	500x315x70	33Kg	199,00
697.903A	630x400x80	60Kg	259,00
697.904A	800x500x100	120Kg	489,00
697.905A	1000x630x140	260Kg	629,00
697.906A	1200x800x160	460Kg	1229,00
697.907A	1600x1000x180	860Kg	1799,00
697.908A	2000x1000x200	1280Kg	2599,00



Codice	Piani	Misura	Prezzo €
698.903	630x400	530x350	329,00
698.904	800x500	700x400	369,00
698.905	1000x630	900x530	399,00
698.906	1200x800	1100x700	459,00
698.907	1600x1000	1400x800	499,00
698.907	2000x1000	1400x800	499,00

Codice	Descrizione	Prezzo €
698.901	Set 4 piedini antivibranti	53,00



Codice	Misura	Peso	Prezzo €
682.001N	500x50x80	5Kg	239,00
682.002N	750x50x100	10Kg	348,00
682.003N	1000x60x140	23Kg	631,00
682.004N	1500x80x180	40Kg	1053,00
682.005N	2000x100x200	80Kg	1612,00



Squadre grado 0 o 00 a richiesta

Codice	Misura	Peso	Prezzo €
686.201	100x63x16	0,35Kg	105,00
686.202	160x100x20	1Kg	195,00
686.203	250x160x25	2,5Kg	272,00
686.204	400x250x40	8,5Kg	450,00
686.205	630x400x63	30Kg	1121,00
686.207	1000x630x80	101Kg	2753,00

Consegna 5/6 giorni dall'ordine



da € 21,00

Codice	Descrizione	Prezzo €
698.991	Detergente pompetta 1lt	35,00
698.993	Pasta Blu di Prussia 250ml	28,00
698.994	Spray Blu di Prussia 300ml	28,00
698.998	Cera di lucidatura 1lt	25,00
698.998B	Cera di lucidatura 5lt	109,00
698.999	Detergente universale 1lt	21,00

Bilance - Contapezzi da 3 a 30kg - Doppio display (frontale e retro)

VIDEO ISTRUZIONI



da € 99,00

879.060



Codice	Capacità	Risoluz.	Piatto	Prezzo €
879.030	3Kg	0,1gr	25x18	109,00
879.060	6Kg	0,2gr	25x18	109,00
879.150	15Kg	1,0gr	25x18	99,00
879.300	30Kg	1,0gr	25x18	119,00

Bilance - Piattaforma da 100 a 300kg - Asta inclinabile



da € 99,00

879.410

Codice	Capacità	Risoluz.	Piatto	Prezzo €
879.410	100Kg	20gr	30x40	99,00
879.415	150Kg	50gr	30x40	99,00
879.430	300Kg	50gr	45x60	159,00

Pesi classe F1 in acciaio - Set pesi 1mg-500gr o peso singolo da 1Kg



006.411

da € 104,00

006.401

Codice	Pezzi	Range	Classe	Prezzo €
006.401	24	1mg:500gr	F1	314,00
006.411	1	1Kg	F1	104,00



€ 209,00

970.690



da € 275,00

970.750



RS232 + USB

Codice	Kg	Risoluz.	Precis.	Prezzo €
970.601	1	1g	0,2%+1d	275,00
970.602	2	1g	0,2%+1d	284,00
970.750	500	10g	0,2%+1d	459,00



970.602

Codice	Descrizione	Prezzo €
970.690	Stativi fino a 20Kg	209,00

€ 728,00



970.620

da € 359,00



970.500



970.491

970.490



Micro SD 8 GB

Codice	Kg	Risoluz.	Precis.	Prezzo €
970.620	20	10g	0,5%+1d	359,00

Codice	Descrizione	Prezzo €
970.490	Stativo h500 - Base 250x230	728,00
970.491	Morsetto blocca oggetti	35,00



RS232 + USB

Codice	Kg	Risoluz.	Precis.	Prezzo €
970.405	5	1g	0,4%+1d	408,00
970.500	100	50g	0,5%+1d	551,00



da € 639,00

879.630



Remote control

Codice	Capacità	Risoluz.	Peso	Prezzo €
879.610	1000Kg	500gr	20Kg	639,00
879.630	3000Kg	1000gr	22Kg	799,00
879.650	5000Kg	2000gr	24Kg	859,00

Codice **879.900** Portata **100kg** Corsa **1500mm** Misure **900x600** Prezzo € **a richiesta**



879.900

Caratteristiche:

- o Completamente Made in Italy
- o Componenti di prima qualità
- o Marcatura CE per macchina ed accessorio
- o Utilizzabile senza patentini e corsi periodici da parte del personale
- o Batterie sigillate, nessun rischio di fuoriuscita acidi o fumi

Perché è un prodotto differente:

- o Costruzione completamente interna al produttore
- o Sollevamento con vite senza fine, no funi o catene
- o Nessuna manutenzione o controlli di legge
- o Nessun rischio di schiacciamenti accidentali dovuti a rotture
- o Dispositivo antiribaltamento in discesa
- o Ricambi in pronta consegna
- o Personalizzazione degli accessori a richiesta e cambi rapidi
- o Assistenza telefonica o in loco dal cliente

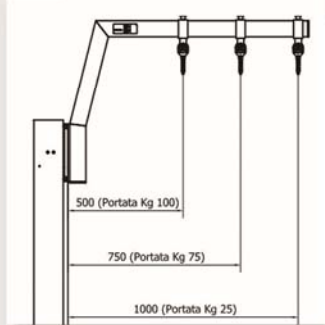

BRACCIO GRU CON PORTATA MAX 100KG COMPRESO NELLA FORNITURA

per altri possibili accessori contattare il nostro ufficio commerciale



I vantaggi:

- o Sollevamento elettrico e non manuale
- o 4 ruote girevoli e quindi il movimento in spazi ristretti
- o Leggerezza della macchina utilizzabile da tutti
- o Costruzione robusta
- o Nessun controllo periodico di legge
- o Assistenza presente
- o Configurabilità futura
- o Flessibilità in caso di sostituzione dell'accessorio in pochi secondi

Lunghezza	900 mm
Larghezza	600 mm
Altezza	2050 mm
Corsa	1500 mm
Portata	100 kg
Ruote anteriori	80 mm
Ruote posteriori con freno	125 mm
Alimentazione	24V
Caricabatterie	Integrato 220V
Batterie	2 da 10 Ah
Cavetto carica batterie	In dotazione
Peso macchina	80 kg
Struttura telaio	Verniciato

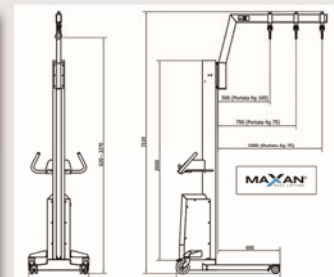

IDEALE PER SALE METROLOGICHE BANCHI DI LAVORO E LINEE DI MONTAGGIO

MAXAN[®]
SAFE LIFTING

Novità

Endoscopi con monitor a colori 5" - Sonde intercambiabili da ordinare separatamente



Codice	Ø Sonda	L Sonda	Pixel	Prezzo €
937.601	5,5mm	1mt	1280x720	199,00

Endoscopio con monitor 5" e sonda Ø5,5mm

- o Monitor: 5 pollici HD ris. 854x480 pixels
- o Rotazione immagine: 180°
- o Risoluzione video: 1280x720
- o Risoluzione immagini: 1920x1080
- o Porte: Type-C USB e TF card slot
- o Camera: 5,5mm o camere opzionali
- o Risoluzione: 1.0 Megapixel HD
- o Angolo visivo: 70°
- o Luce: 6 led ad intensità variabile



Codice	Ø Sonda	L Sonda	Pixel	Prezzo €
937.602	3,9mm	1mt	1280x720	249,00

Endoscopio con monitor 5" e sonda Ø3,9mm

- o Monitor: 5 pollici HD ris. 854x480 pixels
- o Rotazione immagine: 180°
- o Risoluzione video: 1280x720
- o Risoluzione immagini: 1920x1080
- o Porte: Type-C USB e TF card slot
- o Camera: 3,9mm o camere opzionali
- o Risoluzione: 1.0 Megapixel HD
- o Angolo visivo: 70°
- o Luce: 6 led ad intensità variabile



Codice	Ø Sonda	L Sonda	Attacco	Prezzo €
937.611	5,5mm	1mt	937.601/2	83,00
937.612	5,5mm	3mt	937.601/2	114,00
937.613	3,9mm	1mt	937.601/2	135,00
937.614	3,9mm	3mt	937.601/2	167,00

Sonde intercambiabili solo per endoscopi 937.601 e 937.602

Codice	Ø Sonda	L Sonda	Pixel	Prezzo €
937.651	5,0mm	5mt	1920x1080	261,00

Endoscopio con doppia camera per vista frontale e laterale

- o Monitor: 5 pollici HD ris. 1280x720 pixels
- o Risoluzione video: 1280x720 - 1920x1080
- o Risoluzione immagini: 1920x1080
- o Porte: Type-C USB e TF card slot
- o Camera: 5,0mm
- o Risoluzione: 1.0 Megapixel HD
- o Angolo visivo: 70°
- o Luce: 4 led ad intensità variabile

Endoscopi con monitor a colori 3,5" - Sonde da ordinare separatamente

Esaurimento



Codice	Pixel	Zoom	Angolo	Prezzo €
Monitor staccabile - Sonde da ordinare separatamente				
937.172	320x240	1x - 4x	12,7-305	226,00

Codice	Pixel	Lung.	Diam.	Prezzo €
Sonde per endoscopi 937.171-172 - Angolo 60°				
937.173	640x480	1000	Ø5,5	132,00
937.174	640x480	3000	Ø5,5	152,00
937.175	640x480	1000	Ø9	59,00
937.176	640x480	3000	Ø9	102,00
937.177	640x480	1000	Ø12	48,00
937.178	640x480	3000	Ø12	76,00



Codice	Lung.	Diam.	Angolo	Prezzo €
Prolunghe per sonde 937.173/178 - Ø18 - Angolo 60°				
937.185	1000	Ø18	60°	14,00
937.186	2000	Ø18	60°	21,00
937.187	3000	Ø18	60°	33,00
937.188	4000	Ø18	60°	45,00

Codice	Diam.	Particolari	Prezzo €
Set accessori per sonde (*1Cappa protettiva - *2 Magnetica *3 e *5 Specchio 90° - *4 Gancio - *6 Gancio magnetico)			
937.161	Ø5,5	1 - 2 - 3	15,00
937.162	Ø9	1 - 2 - 3 - 4	15,00
937.163	Ø12	4 - 5 - 6	15,00

Endoscopi con monitor a colori 5" - Sonde da ordinare separatamente

Catalogo 9/5



Codice	Pixel	Zoom	Angolo	Prezzo €
Monitor staccabile - Sonde da ordinare separatamente				
937.191	800x480	1x - 4x	12,7-305	308,00

Codice	Pixel	Lung.	Diam.	Prezzo €
Sonde per endoscopi 937.191 - Angolo 60°				
937.195	640x480	1000	Ø9	65,00
937.196	640x480	3000	Ø9	87,00
937.197	640x480	1000	Ø12	50,00
937.198	640x480	3000	Ø12	76,00

Endoscopi senza LCD - WiFi per smartphones - Sonda inclusa Ø9 x L1000

Fuori catalogo



App scaricabile gratuitamente

Codice	Pixel	Zoom	Angolo	Prezzo €
Speciale per smartphones - Inclusa sonda Ø9 x L1000				
937.181	640x480	V.Handy	60°	102,00



906.501

Codice	Descrizione	Prezzo €
Durometri con display analogico		
906.501	Manuale	1929,00
906.509	Motorizzato	1999,00



906.509 (motorizzato)

da € 1929,00

Codice	Descrizione	Prezzo €
Durometri con display digitale		
906.505	Manuale	1999,00



€ 1999,00

906.505



€ 4214,00

906.901

Pre carica 10kgf - 98.07N
Carichi 60kgf - 100kgf - 150kgf

2 provini HRC 1 provino HRB
1 penetratore diamante 120° + 1 a sfera Ø1,5875
2 pianetti tondi Ø55 e Ø150 + 1 prismatico

HRA 20:88 - HRB 20:100 - HRC 20:70 - HRD 40:70
HRF 60:100 - HRG 30:94 - HRH 80:100 - HRK 40:100

Codice	Descrizione	Prezzo €
Durometri digitali e motorizz. - Memo automatica		
906.901	Stampante inclusa	4214,00



€ 599,00

€ 97,00

901.130

901.199

VIDEO ISTRUZIONI



Codice	Parametri	Precis.	Prezzo €
Fornito con caricatore USB, spazzolino, laccio e custodia			
901.130	HL-HRC-HRB-HV-HB-HS...	±0,5%	599,00
901.199	Provino di taratura per durometri		97,00

Durometri digitali - Shore A - D - C e Provini in gomma per durometri - 10pz Shore A/D

Catalogo 9/14



da € 126,00

Codice	Campo	Precis.	Lettura	Prezzo €
Shore A per gomma soffice				
009.620	0:100 HA	2%	0,5 HA	126,00
Shore D per gomma dura e materiali plastici				
009.621	0:100 HD	2%	0,5 HD	126,00
Shore C per gomma piuma e spugna				
009.622	0:100 HC	2%	0,5 HC	130,00

009.620

009.621

009.622

Punta Ø1,25x L2,5
smussata 35
Ø0,79 penetrante

Punta Ø2,5x L2,5
sferica
SR 5,5 penetrante

Punta Ø1,25x L2,5
smussata 30°
SR 0,1 penetrante

Codice	Durezze nominali	Prezzo €
7 provini colorati Shore A		
009.600	34 - 40 - 55 - 67 - 78 - 85 - 91	152,00
3 provini colorati Shore D		
009.601	28 - 42 - 83	101,00

Durometri a rimbalzo - Incluso nuovo software - Sonda D intercambiabile - Provino incluso

Catalogo 9/8



901.910

€ 1199,00

Codice	Parametri	Precis.	Prezzo €
901.910	HL-HRC-HRB-HV-HB-HS	±0,5%	1199,00

Nuovo software e uscita USB - Memo 600 gruppi

Durometri a rimbalzo con stampante - Nuovo software - Sonda D intercamb. - Provino incluso

Fuori catalogo



901.160

€ 1199,00

Codice	Parametri	Precis.	Prezzo €
901.160	HRC-HRB-HV-HB-HS-HRA-HSD	±0,5%	1199,00

Compreso software e uscita USB

Durometri a rimbalzo - Sonda D intercambiabile - Provino incluso

Catalogo 9/8



€ 699,00

VIDEO ISTRUZIONI



901.150

Codice	Parametri	Precis.	Prezzo €
901.150	HL-HRC-HRB-HV-HB	±6HLD	699,00

Memoria di 100 gruppi - Spessore minimo 5mm



€ 1099,00

935.110



VIDEO ISTRUZIONI



Codice	Ra µm - Rz µm	Campionam.	Prezzo €
935.110	0,05:10 - 0,1:50	0,25-0,8-2,5	1099,00

Precisione 0,01µm - Ripetibilità < 12%
4 parametri Ra, Rz, Rq, Rt
Valutazione L0,25 e 4mm - Velocità 1mm/sec



€ 1899,00

935.210

000 * 01:26
Ra 1.555 µm
LTH: 0,8*5mm STD: ISO
RAN: ±40µm FIL: RC

Display



Sonda



Codice	Ra µm - Rz µm	Campionam.	Prezzo €
935.210	0,005:16 - 0,02:160	0,25-0,8-2,5	1899,00

Precisione < ±10% - Ripetibilità < 6%
Ra 0,005 - Rz 0,02 + altri 11 parametri
Valutazione L1 e 4mm



935.905

€ 243,00



935.901

€ 1508,00

Rugosimetro a 2 parametri (Ra-Rz)

Codice	Ra µm - Rz µm	Campionam.	Prezzo €
935.901	0,05:10 - 0,005:100	0,25-0,8-2,5	1508,00



935.902

€ 1863,00

Rugosimetro a 4 parametri (Ra-Rz-Rq-Rt)

Codice	Ra µm - Rz µm	Campionam.	Prezzo €
935.902	0,005:16 - 0,02:160	0,25-0,8-2,5	1863,00

Codice	Descrizione	Prezzo €
935.905	Stativo portarugosimetro	243,00



935.601

richiesta

Codice

Descrizione

Prezzo €

935.601

Rugosimetro Sutronic DUO

a richiesta

- 9 parametri – Ra, Rz, Rt, Rp, Rv, Rz1max, Rku, Rq, Rsk
- Strumento per la misura della rugosità con Bluetooth
- Display e Unità di misura separati
- Batteria ricaricabile
- Schermo a colori
- Ricarica Mini USB
- Custodia compatta per il trasporto
- Caricabatteria Mini USB (110-240V)
- Guida rapida di avvio
- Manuale d'istruzione su chiavetta USB
- Provino di calibrazione standard 6.0um Ra



PRESTAZIONI dello STRUMENTO	
Risoluzione Tastatore	0,01µm
Range di misura (Ra)	40µm
Range di misura (Rz,Rv,Rt,Rp)	199µm
Rumore di fondo	0,1µm
Ripetibilità	2% del valore + rumore di fondo
Precisione	5% del valore + 0,1 µm
Tipo trasduttore	Piezoelettrico
Pressione Tastatore	200 mg
Raggio punta stilo	Punta in diamante di raggio 5µm
Tipo di misura	Con pattino
Calibrazione	Processo automatizzato di calibrazione mediante software Campione di calibrare secondo le norme ISO 4287 di rugosità
Cut-Off	Filtro cut-off 0,8mm
Tipo di filtro	Gaussiano
Lunghezza di campionatura	5mm
Velocità di misura	2mm/sec
Unità di misura	µm / µin

CAPACITA' di ANALISI	
Parametri Standard	ISO 4287
ISO 4287 (Rugosità)	Ra, Rv, Rp, Rz, Rt, Rq, Rsk, Rz1max, Rku
ISO 4287 (Primari)	Pa, Pz, Pp, Pv, Pt

DATI TECNICI	
Data output	Sino a 5 risultati per pagina, selezionabile grafico sullo schermo
Caricabatteria	Mini USB 5V – 1A / 110-240VAC 50/60Hz
Ricarica	Tempo di ricarica 4 ore
Durata batteria	10.000 misurazioni per carica
Durata in standby	5.000 ore
Instant On	Max 5 sec dalla modalità standby al pronto per la misurazione
Auto-spegnimento	5 minuti



935.602/3

richiesta

Codice

Descrizione

Prezzo €

935.602

Rugosimetro Sutronic S116

a richiesta

935.603

Rugosimetro Sutronic S128

a richiesta

- Display Touch Screen / Unità di misura traversa
- Custodia
- Meccanismo di sollevamento 50mm
- Caricabatteria USB
- Guida di avvio
- Cavo USB & Cavo di collegamento testina
- Chiavetta USB per archiviazione dati
- Batteria
- 935.602 Traversa da 17,5mm di corsa e Range verticale 200um range
- 935.603 Traversa da 25mm di corsa e Range verticale 400um range
- Risoluzione 10nm
- Provino di calibrazione standard 6.0um Ra

Possibilità di misurazione		935.602	935.603
Misuratore	Portata	200 µm / 100 µm / 10 µm	400 µm / 100 µm / 10 µm
	Risoluzione	100 nm / 20 nm / 10 nm	50 nm / 10 nm / 5 nm
	Rumore di fondo (Ra)	250 nm / 150 nm / 100 nm	150 nm / 100 nm / 50 nm
	Ripetibilità (Ra)	1% del valore + rumore	0,5% del valore + rumore
	Tipo di sennore		Induttivo
	Forza del tastatore		150-300 mg
	Raggio del diamante	5 µm (200 µin) predefinito/2 µm (80 µin) o 10 µm (400 µin) opzionale	
	Tipo di misurazione		Con pattino
Calibrazione	Processo	Procedura di calibrazione del software automatizzata	
	Standard	In grado di calibrare nel rispetto degli standard di rugosità ISO 4287	
Analisi	Cut-off	0,25 mm/0,8 mm/2,5 mm	
	Tipo di filtro	2CR/Gaussiano	
	Lunghezza di valutazione	0,25-17,5 mm (0,01-0,70 in)	0,25-25 mm (0,01-1,00 in)
	Massima misura asse X	17,5 mm	25,5 mm
Velocità	Velocità di misurazione	1 mm/s (0,04 in/s)	
	Velocità di ritorno	1,5 mm/s (0,06 in/s)	

Capacità di analisi (strumento)		935.602	935.603
Parametri	Standard	ISO 4287, ISO 13565-1, ISO 13565-2, ASME 46.1, JS 0601, N31007	
	ISO di base	Ra, Rv, Rp, Rz, Rt, Rq, Rsk, Rmc, Rdq, Rpc, RSm, Rz1max	
	ISO avanzati	Opzionale Rk, A1, A2, M1, M2, Rpk, Rk	
	ASME	Ra, Rv, Rp, Rz, Rt, Rq, Rsk, Rdq, RSm, Rpm, Rda	
	JS	Ra, Rv, Rp, Rz, Rt, Rq, Rsk, Rmc, Rdq, RSm, Rpf5, Rc, Rku, Rdc	
	Altri	R3z (Daimler Benz)	
	ISO primari	Opzionale	Pa, Pv, Pp, Pz, Pt, Pq, Psk, Pmc, Pdq, Ppc, PSm, Pz1max
	Unità	µm/µin	





935.462

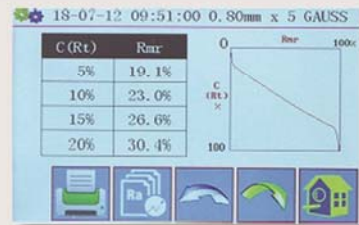

Assi



App



Parametri



Touch



Sonda estratta

Codice	Campo misura	Campionam.	Prezzo €
935.462	160µm (-80/+80µm)	0,25-0,8-2,5	2378,00

Precisione ≤±7% - Ripetibilità <6% - Parametri Ra, Rz, Rq, Rt, Rp, Rv, R3z, R3y, Rz(JIS), Rs, Rsk, Rsm, Rku, Rmr, Ry, Rmax, Rc - Velocità da 0,135 a 1mm/sec



945.930



Nuovo software + uscita USB + 1 sonda dritta ed 1 ad angolo

Codice	Utile	Velocità	Errore	Prezzo €
945.930	0,75:350	1000:9999	±(0,5%+0,01)	746,00

Memoria 2000 rilevamenti
Piastrina di azzerramento incorporata



945.201

€ 474,00

Codice	Utile	Velocità	Errore	Prezzo €
945.201	0,75:225	1000:9999	±(0,5%+0,1)	474,00

Risoluzione 0,001mm oppure 0,1mm
Errore 1:10mm ±0,05mm

Multimetri analogici e Tester multimetri analogici - Funzioni varie - Ampio Display

Novità



€ 39,00

985.300

Codice	Descrizione	Prezzo €
985.300	Multimetro analogico	39,00

- o Tensione AC (VAC) senza componenti DC
- o Tensione DC (VDC) senza componenti AC
- o Corrente DC (IDC) senza componenti AC
- o Resistenza o Cicalino prova continuità o Prova diodi LED
- o Decibel (dB)
- o Alimentazione: 2 batterie 1,5V AA + 1 batteria 9V



€ 119,00

985.310

Codice	Descrizione	Prezzo €
985.310	Tester multimetro analogico	119,00

- o Sensibilità 20kΩ/Vcc - 4kΩ/Vca
- o Tensione CC 100mV-2V-10V-50V-200V-500V-1000V (± 2%)
- o Tensione CA 10V-50V-250V-750V (± 2%)
- o Corrente CC 50μA-500μA-5mA-50mA-500mA-5A (± 2%)
- o Corrente CA 250μA-2,5mA-25mA-250mA-2,5A (± 2%)
- o Resistenza Ωx1-Ωx10-Ωx100-Ωx1000 (± 2%) range di misura da 0 a 10MΩ
- o Capacità 22μf-220μf-2200μf-22000μf misura a metodo balistico
- o Funzioni prova diodi, prova transistor, prova di continuità, prova LED, prova pile 1,5-9V
- o Protezioni galvanometro con diodi al silicio, misure in Ω con fusibile e varistori
- o Alimentazione pila 9V tipo 6F22

Pinze amperometriche digitali - Modelli TRMS o No TRMS

Novità



da € 79,00

985.400

985.410

Codice	Descrizione	Prezzo €
985.400	Pinza amperometrica TRMS	79,00
985.410	Pinza amperometrica No TRMS	99,00

- o Display retroilluminato tipo LC a 4000count e barra grafica
- o Ampia gamma di misura da 0.01A AC/DC a 1000A AC/DC
- o Misura di tensioni AC e DC fino a 600V
- o Misura di valori di capacità fino a 40mF
- o Misura della temperatura da -40°C a +1000°C
- o Autospegnimento dopo circa 20 minuti di inutilizzo

Colorimetro per differenze colori superfici - Display digitale - Misure in base a CIE LAB

Novità



€ 399,00

946.540

Codice	Area	Angolo	Tempo	Prezzo €
946.540	8mm	10°	1,5sec	399,00

- o Spazi cromatici: CIE LAB, CIE XYZ, RGB, CMYK, Pantone
- o Lunghezza d'onda del sensore: 400...720nm
- o Area di misura: 8mm o Angolo di misura: 10° CIE standard
- o Tempo di misura: 1,5 sec. o Illuminazione: Bianca LED
- o Angolo illuminazione: 45° o Sensore: Fotodiodo RGB
- o Interfaccia: Micro USB
- o Alimentazione: Batteria 3,7V o USB



Codice	Ottico	Contatto	V.m/min	Prezzo €
947.501	5:99999	0,5:19999	0,05:1999	242,00
947.501E	5:99999	0,5:19999	0,05:1999	92,00



Risoluzione 0,1 RPM < 1000 RPM (oltre 1 RPM)
 Risoluzione contametri 0,01m/min < 100m/min (oltre 0,1)
 Precisione ± (0,05% + 1 digit)

Codice	Ottico	Contatto	V.m/min	Prezzo €
947.601	10:99999	0,5:19999	0,05:1999	299,00



Tutti i modelli sono forniti con la memoria:
 Valore min/max - Ultimo valore
 Capacità memoria 96 dati

Codice	RPM Ottico	Precisione	Prezzo €
947.601E	2,5:99999	±0,05%+1d	76,00
Risoluzione 0,1RPM (2,5-999,9) oltre 1RPM			

Codice	RPM Contatto	Precisione	Prezzo €
947.602E	0,5:19999	±0,05%+1d	80,00
Risoluzione 0,1RPM (0,5-999,9) oltre 1RPM			
Velocità superficie 0,05-1.999,9			

Codice	RPM Contatto	Precisione	Prezzo €
947.603E	0,5:19999	±0,05%+1d	122,00
Risoluzione 0,1RPM (2,5-999,9) oltre 1RPM			



946.501

€ 314,00

€ 109,00



946.505

Ellisse asse lunga 8, asse corta 4 - Memoria 100 gruppi

Codice	Gloss	Risoluz.	Errore	Prezzo €
946.501	200 GU	0,1 GU	1 GU	314,00
946.505	Stampante termica			114,00



946.511

da € 1212,00



Gloss	Gloss	Gloss
2000	1000	160
Angolo 20°	Angolo 60°	Angolo 85°
Elisse 10x10	Elisse 9x15	Elisse 5x38
Risoluzione 1,0GU	Risoluzione 0,1GU	Risoluzione 0,1GU

Codice	Gloss	Risoluz.	Errore	Prezzo €
Strumenti a 20-60-85° per vernici e metalli lucidi				
946.531	2000 GU	0,1 GU	1 GU	1212,00



980.601



RS232 + USB



Micro SD 8 GB

€ 399,00

Codice	Portata dB	Hz	Prezzo €
980.601	30:80-50:100-80:130	31,5:16000	399,00

Precisione A (orecchio umano) e C (rumore macchine)

KHz	0,03	0,06	0,12	0,25	0,5	1	2	4	8
db±	2	1,5	1,5	1,4	1,4	1,1	1,6	1,6	2,1

Classe I



982.415

€ 84,00

Capacità 35-130dB Precisione A/C
Precisione ±2dB

Codice	Portata dB	Hz	Prezzo €
982.415	30:70-60:100-90:130	125-8000	84,00



da € 9,00

Codice	Sonda	Range	Prezzo €
Sonde K per termometri 963-964-965			
963.001	A filo	-40:250°C	9,00
963.002	Standard	-50:900°C	82,00
963.003	Alte temper.	-50:1200°C	124,00
963.004	Superficie	-50:400°C	161,00



€ 194,00

Codice	Range	Precisione	Prezzo €
Termometro con doppio ingresso solo per sonde K			
963.916	-50:1230°C	±1%+1°C	194,00



€ 265,00

Codice	Range	Precisione	Prezzo €
Termometro doppio ingresso per sonde 100Ohm platino o K			
964.917	-100:1370°C	±0,1% o 0,2°C	265,00
964.100	Sonda 100Ohm x 964 - 50:400°C		164,00

RS232 + USB

964.917 e 965.901 possono utilizzare anche le Sonde K perdendo leggermente di precisione



€ 239,00

Codice	Range	Precisione	Prezzo €
Termometro con 4 ingressi per sonde 100Ohm platino o K			
965.901	-250:1370°C	±0,5%	239,00
964.101	Sonda 100Ohm x 965 - 50:400°C		164,00

Micro SD 8 GB
RS232 + USB



da € 7,00



€ 79,00



Codice	Range	Precisione	Prezzo €
963.900E	-50:1300°C	±0,3%-2°C	79,00

Codice	Sonda	Range	Prezzo €
Sonde K per termometri 963.900E			
963.901E	A filo	-40:200°C	7,00
963.902E	Standard L80	-50:400°C	18,00
963.903E	Standard L150	-50:400°C	18,00
*963.904E	Superficie	-50:400°C	60,00

Sonde 963.901E e 963.902E include

963.900E



€ 39,00

960.100

**NON E' UN
DISPOSITIVO
MEDICO**

Codice	Range	Precis.	Risoluz.	Prezzo €
960.100	32:42,5°C	0,3°C	0,1°C	39,00

Termometri digitali - Raggi infrarossi - Puntatore laser



da € 68,00

960.520E

960.350E

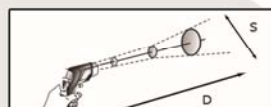

Indica il Ø della superficie misurata S rispetto alla distanza D

Codice	Range°C	D:S	Precis.	Prezzo €
Modello economico con raggi infrarossi e puntatore laser				
960.350E	-25:400	10:1	±2%+1°C	68,00
Puntatore laser - Risoluzione 1°C - Funzione Hold				

Codice	Range°C	D:S	Precis.	Prezzo €
Modello economico con raggi infrarossi e puntatore laser				
960.520E	-30:520	10:1	±1,5%+1°	84,00
Puntatore laser - Risoluzione 0,5°C - Funzione Hold				

Termometri digitali - Raggi infrarossi - Puntatore laser



€ 269,00

RS232

960.101

€ 122,00

960.301

960.201

€ 341,00

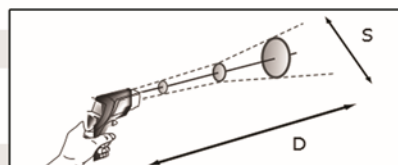

Indica il Ø della superficie misurata S rispetto alla distanza D

Codice	Range°C	D:S	Precis.	Prezzo €
Modello medio con ingresso sonde K (-50:1230°C)				
960.101	-20:400	7:1	±3%	269,00

Puntatore laser - Memorizzazione min/max - Funzione Hold

Codice	Range°C	D:S	Precis.	Prezzo €
Modello Top della gamma con ingresso sonde K				
960.201	-30:1000	50:1	±2%	341,00

2 puntatori laser - Memorizzazione min/max - Funzione Hold

Codice	Range°C	D:S	Precis.	Prezzo €
Modello di dimensioni ridotte				
960.301	-30:305	7:1	±3%	122,00

Puntatore laser



€ 2471,00

945.510

Software ed uscita USB
1 sonda diritta + 1 sonda ad angolo
Calibrazione automatica sui provini
Alta frequenza di campionamento con rumore basso

Codice	Campo	m/sec	Prec.	MHz	Prezzo €
945.510	0:6000	>11000	≤3%	0,4:15	2471,00

Risoluzione 0,1mm (2,5:100mm, oltre 1mm)
Errore orizzontale lineare ≤0,1%
Velocità del suono 1000m/s : 15000m/s
Memo 980 scansioni



€ 214,00

955.502

Misuratori con sonda 3 assi esterna

Codice	P.mGauss	P.µTesla	Prezzo €
955.502	200:20000	20-2000	214,00

VIDEO ISTRUZIONI



€ 699,00

915.920



Nuovo software e uscita USB - Memo 1560 gruppi

Codice	Substr.	µm	Precis.	Prezzo €
915.920	Ferroso	0:1250	±2%+1	699,00
915.921	Non ferr.	0:1250	±2%+1	699,00
Codice	Sonde intercambiabili			Prezzo €
915.928	Sonda di ricambio/add. Fe			171,00
915.929	Sonda di ricambio/add. NFe			171,00



€ 362,00

915.205

Area minima Ø10mm
Curvatura convessa 5 - concava 20
Inclusi 2 provini Fe e NFe + 5 spessori
Risoluzione 0,1µm

Codice	µm	Precisione	Prezzo €
915.205	0:1250	±(1:3%)+1	362,00

Chiavi dinamometriche analogiche e digitali - Facile regolazione - (530.105 vers. Digitale)

Novità



530.101

da € 69,00

Codice	Campo	Attacco	Lungh.	Prezzo €
530.101	5:25	1/4"	230mm	69,00
530.102	20:220	1/2"	485mm	89,00
530.103	40:400	1/2"	665mm	119,00
530.104	100:500	3/4"	665mm	129,00
Versione Digitale	530.105	3:30	3/8"	269,00

Luxmetri - Carta SD - Ingresso sonde K per misurazioni di temperatura

Catalogo 9/19



€ 165,00



967.701



RS232 + USB



Micro SD 8 GB

Risoluzione Lux 1 (2000) - 10 (20000) - 100 (100000)
Temperature con sonde K -50:1300°C

Codice	Campi di misura Lux	Precis.	Prezzo €
967.701	2000-20000-100000	±4%+dig	165,00

Strumento universale 5 in 1 - Fonometro - Igrometro - Anemometro - Luxmetro - Termometro

Catalogo 9/17



€ 123,00

966.501



RS232 + USB

Codice	Misurazioni	Prezzo €
966.501	Fono-Igro-Anemo-Lux-Termo	123,00

Temperature con sonda K (esclusa) -50:1300°C

Fonometro 35:130dB (Classe II)
Igrometro 10:95% e temperature 0:50°C
Luxmetro 0:20000Lux
Anemometro 0,4:30m/s - 1,4:108km/h

Rilevatori saturazione ossigeno - Rilevatori monossido di carbonio - Rilevatori di perdite di gas

Novità



da € 149,00

985.200

985.201

985.203

Codice	Campo mis.	Risoluzione	Prezzo €
985.200	0:1000ppm	1ppm	149,00

Errore <±5% - Tempo di risposta <30s
Rilevazione di gas tossici e dannosi

Codice	Campo mis.	Risoluzione	Prezzo €
985.201	0:25%(vol)	0,1%(vol)	227,00

Errore ±0,5% - Applicazione ed usi in svariati luoghi
Misurazioni O2 in minerali Densità O2 in alta montagna

Codice	Campo mis.	Risoluzione	Prezzo €
985.203	0:10.000ppm	1ppm-0,1%	172,00

Errore ±2% - Tempo di risposta <3s
Temperatura -5°C/50°C - Umidità <90%RH



890.300

Codice	Ø max	H max	Lettura	Prezzo €
890.300	250	300	0,01	a richiesta
890.400	250	400	0,01	a richiesta
890.600	600	600	0,01	a richiesta

- Struttura in acciaio termicamente bilanciata
- Piastre di supporto laterali ad alta capacità di carico
- Mandrino intercambiabile di precisione con piani di azzeramento
- Bloccaggio assi meccanico
- Movimentazione micrometrica
- Guide di scorrimento a ricircolo di sfere precaricate sull'asse X
- Colonna doppia in estruso Argal rivestito ad altissima resistenza all'abrasione ed alle flessioni
- Guide a strisciamento sull'asse Z
- Rilevamento della misurazione: Banda magnetica di precisione
- Risoluzione 0.01
- Precisione : 0.03 mm
- Ripetibilità : 0.01 mm
- Visualizzatore asse Z: display digitale LCD ad alta visibilità monocromatico
- Visualizzatore asse X: display digitale LCD ad alta visibilità monocromatico
- 4 pulsanti multifunzione su tutti i display
- Memorizzazione 4 origini macchina
- Alimentazione a batterie



- Bussole ricavate dal pieno in acciaio temprato, rettificato e con durezza di 60HRC con intercambiabilità facile e veloce che non necessita l'uso di adattatori o riduzioni e garantisce SEMPRE un perfetto centraggio (**bussola ISO40 compresa, altre a richiesta**)



MODEL	P368.3	P368.4	P368.MEGA
Max. Diametro Max. Diameter	250 mm	250 mm	600 mm
Max. Altezza Max. Height	300 mm	400 mm	600 mm
Risoluzione Resolution	0,01 mm	0,01 mm	0,01 mm
Precisione Precision	0,02 mm	0,02 mm	0,02 mm
Ripetibilità Repeatability	0,01 mm	0,01 mm	0,01 mm
Origini Macchina Machine Origins	4 origini memorizzabili 4 origins can be memorized		
Guide asse X X axis guides	Guide lineari a ricircolo di sfere Linear guides with preloaded re-circulating bearings slides		
Guide asse Z Z axis guides.	Guide a doppio prisma con struttura ad alta rigidità High rigidity double linear rails		
Misurazione Measurement	Banda magnetica ad alta precisione High precision magnetic strip		
Bussole Tool Sleeves	Intercambiabili senza riduzioni (ISO, BT, HSK, VDI, ALBERO, etc.) Interchangeable without adaptors (ISO, BT, HSK, VDI, SHAFT, etc.)		
Alimentazione Power	Batterie Batteries		
Dimensioni Dimensions	450x200x570 mm	450x200x690 mm	600x200x930 mm
Peso Weight	27 kg	28,5kg	42 kg



richiesta

890.800

Codice	Ø max	H max	Lettura	Prezzo €
890.800	260	360	0,01	a richiesta

SCHEDA TECNICA

Tipologia	Altezza	Diametro	Raggio
Standard	360mm	260mm	130mm

MECCANICA

- o Campo di misura: asse X 130 mm (diametro 260 mm)
asse Z 360 mm
- o Base e colonna in granito naturale
- o Portamandrino rotante intercambiabile ISO/BT/HSK/VDI
- o Guide lineari a 4 riciccoli di sfere
- o Freno meccanico della rotazione del portamandrino con compensazione radiale della forza di serraggio: nessun errore di deviazione angolare asse
- o Movimentazione assi manuale
- o Alimentazione 24Vcc con alimentatore esterno di serie

ELETTRONICA/OTTICA

- o Sistema di visione per misura utensili
- o Risoluzione assi X e Z: 0.001 mm
- o Sensore C-MOS area immagine inquadrata 5 x 5 mm
- o Ingrandimenti 20X c.a.
- o Obiettivo telecentrico ed illuminatore a LED
- o Display grafico TFT colori LCD 7" (dimensione immagine 86 X 150 mm) a matrice di punti retroilluminato LED
- o Full touch screen per tutte le funzioni del presetter
- o Memorizzazione dati su memoria FLASH
- o Elettronica di gestione con processore RISC 32 bit e sistema di visione integrato

SOFTWARE

- o Gestione n° 9 origini macchina
- o Gestione n° 9 tabelle utensili, ognuno composto da 99 utensili
- o Memorizzazione per ogni correttore utensili di: T, Lx, Lz, raggio inserto
- o Software organizzato in menù rappresentati da icone sul display
- o Visualizzazione raggio / diametro, mm / inch, abs / incr.
- o Possibilità di misurazione con autocollimazione su tutto lo schermo
- o Barre di controllo messa a fuoco asse X e asse Z
- o Ciclo di calcolo automatico raggio e angolo inserto
- o Td236+ per gestione funzioni di backup e restore di origini macchina e liste utensili
- o Connessione con PC tramite porta USB e aggiornamento del BIOS dell'elettronica

DIMENSIONI

- o Ingombri: lunghezza = 570 mm, Altezza = 793 mm, Profondità = 408 mm, Peso netto: 46 kg

DESCRIZIONE PRESET 890.800

- o Progettato e disegnato per garantire una maggiore precisione delle misure, una migliore stabilità dimensionale e un alto grado di affidabilità. E' dotata di base e colonna in granito naturale. La stabilità termica e dimensionale è quindi garantita proprio grazie alle caratteristiche uniche di questo straordinario materiale.
- o Il portamandrino rotante intercambiabile da la possibilità di poterlo sostituire in modo rapido e sicuro, mantenendo la stessa precisione senza introdurre errori di accoppiamento. Le severe procedure di costruzione e collaudo garantiscono risultati eccellenti. L'errore di run-out è inferiore a 2µm.
- o Il sistema di posizionamento assi, completamente riprogettato, ti aiuta ad inquadrare a centro schermo il tagliente dell'utensile da misurare in modo rapido e semplice.
- o Questo preset non necessita di aria compressa per la movimentazione degli assi, è totalmente manuale.



- o Il nuovo display grafico TFT da 7" a colori rende l'esperienza di presettaggio semplice e completa. La visualizzazione dei dati utensile è intuitiva, tutte le funzioni macchina sono presenti in una singola schermata.
- o Il nuovo firmware per la gestione macchina garantisce prestazioni di alto livello, angoli, raggi, memorizzazione dati e molto altro: tutto ciò che ti serve è qui.
- o Un preset semplice ma dalle prestazioni elevate, adatto a qualsiasi ambiente industriale. Tutto ruota intorno alle tue esigenze.

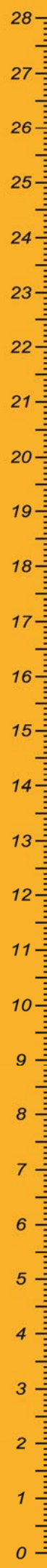

o Versatile e modulare

I sistemi e-Sensor sono gli alleati ideali in qualsiasi tipo di applicazione per metodi di manutenzione predittiva. Grazie al Bus RS485 è possibile collegare fino a 16 sensori di diverse grandezze. I moduli compatibili spaziano dai sensori di potenza a quelli di deformazione, passando per i sensori dell'olio. Questa flessibilità e modularità rendono il sistema e-Sensor un incredibile alleato in ogni tipo di applicazione.

o Industria 4.0

Sistema IoT gestibile in maniera efficace e completa da remoto, grazie alle molteplici possibilità di connessione alla rete (via GPRS, WIFI e/o LAN Ethernet). **Il sistema è inoltre incentivabile ai sensi dell'articolo 1, commi 184-194, Legge 160 del 27.12.2019 per l'industria 4.0, con tutti i vantaggi e le agevolazioni garantiti dalla legge.**

o Rilevamento collisione <1ms

Con il sistema anticollisione più veloce nel suo genere, permette di fermare ed evitare incidenti costosi in tempi record, riducendo o eliminando potenziali fermi macchina indesiderati.

o Alta qualità

Sistemi prodotti ed assemblati in Italia con materiali della migliore qualità, garantiscono un grado di protezione IP67 riconosciuto e un ottimo livello di compatibilità elettromagnetica certificato dagli standard della Comunità Europea.

o Edge computing

Sensori digitali dotati di una tecnologia all'avanguardia che combina le capacità di rilevamento con le funzionalità di calcolo e di comunicazione. Ideale per ottimizzare i sistemi di cloud computing sottraendo parte del calcolo dal core e spostandolo verso il sensore.

o Aumenta la tua produttività

Elimina chatter e sbilanciamenti, allunga la vita della tua macchina, previeni danni e fermi macchina, monitorizza efficienza, lavora in tranquillità non presidiato.

o ADATTO A MONITORARE TUTTE QUELLE SITUAZIONI IN CUI CI SONO VIBRAZIONI

Codice	Descrizione	Prezzo €
990.100	Sequoia E-Sensor	a richiesta
INSTALLAZIONE COMPRESA - PREZZI SPECIALI PER QUANTITÀ		

o La soluzione Sequoia - Web Monitoring

Servizio che consente di accedere alla macchina da remoto in qualsiasi momento, attraverso qualsiasi smartphone, tablet o computer. Graficizza i dati, opera come se ti trovassi di fronte alla macchina, verificandone con la massima accuratezza il funzionamento. Il servizio che annulla le distanze ed elimina le trasferte.

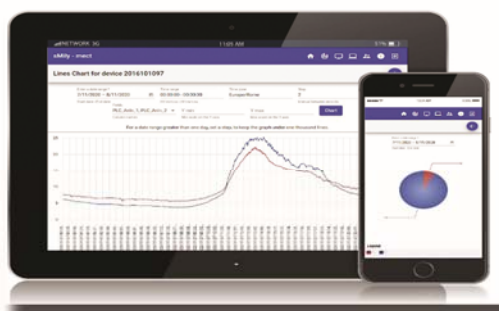

Sensore basato su architettura in Cloud, progettato per l'INDUSTRIA 4.0

e-Sensor - Specifiche hardware

N° di assi	3
Range di frequenze	0-2000 Hz
Range dinamico	110 dB
Range di misurazione	20 g (10-40 g)
Livello di protezione	IP67
Range di temperatura	da - 10 a 100 °C
Comunicazione	2 cavi RS485

e-Interface - Specifiche

Connessioni disponibili

2 ingressi analogici personalizzabili	4-20 mA, 0-20 mA, 0-10 V, PT100
8 ingressi/uscite	Configurazione personalizzata

Segnale in uscita (Modbus)

Segnali di accelerazione non filtrati
Rilevamento dei picchi del vettore di accelerazione
Velocità RMS
Spostamento picco-picco
FFT

Caratteristiche pronte al futuro

 INDUSTRIA 4.0	 DAISY CHAIN	 PLC Touchscreen con VNC
 ETHERNET	 WIFI	 GPRS

E-mail di allarme al superamento delle soglie impostate

OEM & MTB

Progettato per i costruttori delle macchine utensili

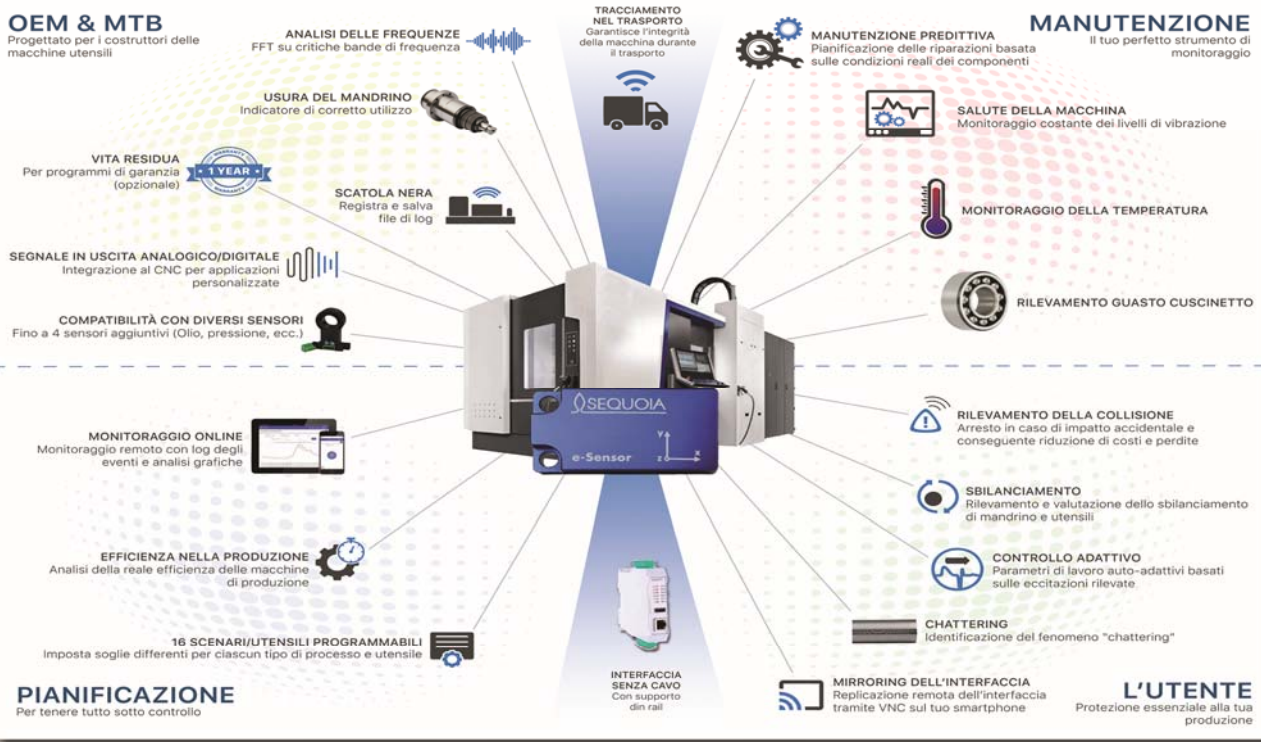

SCARICA QUI

SEQUOIA

SMART SOLUTION FOR DYNAMIC MONITORING



IL NOSTRO SITO

Novità

Lenti da banco Vision Engineering - Alta qualità - Luci LED - Bilanciamento a molle



- 996.960 La lente in vetro del diametro di 127mm è dotata di illuminazione circolare a LED. Questo è un modo perfetto per illuminare un oggetto senza ombre
- 996.950 La lente in vetro rettangolare da 171x114mm offre un ingrandimento senza ombre e una visione 3D con illuminazione parzializzabile a destra e a sinistra
- La funzione 3D è utile per il rework e l'ispezione di schede elettroniche o altri componenti delicati
- L'innovativo sistema di molle garantisce un perfetto posizionamento senza alcuna manopola da stringere
- Per entrambe i modelli lenti in vetro da 5 diottrie
- Le lenti di ingrandimento da banco della Vision Engineering incorporano la stessa eccellenza adottata per i suoi microscopi garantendo la massima chiarezza

Vision
ENGINEERING

Codice	Lente	Diottrie	Luce	Prezzo €
996.960	Ø127	5	Circolare	279,00
996.950	171x114	5	Sx e Dx	539,00

Novità

Videomicroscopio con autofocus rapido - Senza monitor - Possibilità di misura manuale



3 tipi di illuminazione



Monitor non compreso

Luci	Episcopica+Diascopica+Coassiale
Ingrandimento monitor (1-6X)	Min. 29,92-179,5X - Max. 192,34-1.154X
Ingrandimento obiettivo	0,7-4,5X
Risoluzione ottica	Min. <8,77 µm - Max. <3,94 µm
Distanza focale	88 +/-2 mm
Campo visivo FOV (D*H*V) mm	Min. 18,3*15,9*8,95 - Max. 2,84*2,47*1,39
Videocamera sensore - risoluzione	CMOS Color - 2MP
Uscita dati / Uscita video	USB / HDMI
Altezza max. pezzo	50 mm
Dimensioni	320x308,5x417,5 mm
Monitor colori	non incluso

Codice	Descrizione	Prezzo €
936.201	Videomicroscopio	2699,00



996.802

€ 118,00



996.802 90 Led

Codice	ØLente	Luce	Watt	Prezzo €
996.802	127	90 Led	7W	118,00
Lente fissa a 5 diottrie				



996.804

€ 37,00



€ 90,00

Codice	Descrizione	Prezzo €
996.803	Stativo a 4 ruote girevoli	33,00
996.804	Stativo tondo da tavolo	37,00



Lente intercambiabile

996.902

Codice	ØLente	Luce	Watt	Prezzo €
996.902	127	60 Led	12W	90,00
Lente fissa a 8 diottrie				
996.906	Lente ricambio per 996.902			19,00



€ 33,00

da € 111,00

996.803

996.903-904

Codice	ØLente	Luce	Watt	Prezzo €
996.903	127	60 Led	12W	111,00
996.904	150	60 Led	12W	137,00
2 lenti intercambiabili a 3+20 e 5+20 diottrie				
Versione dimmerabile (compreso) solo articolo 996.904				

€ 12,00



996.905

Codice	ØLente	Luce	Watt	Prezzo €
996.905	150	---	---	12,00
Lente intercambiabile a 8-10-12-15 diottrie - solo per 996.904				



996.821



996.820



996.811



996.810

Codice	Altezza	Corpo	Consumo	Prezzo €
<i>Alogena 24V - 50W</i>				
996.821	110	Ø90	50W	85,00
996.820	650	Ø90	50W	173,00

Codice	Altezza	Corpo	Consumo	Prezzo €
<i>Alogena 24V con griglia di protezione - IP54 - 50W</i>				
996.811	110	Ø125	50W	108,00
996.810	890	Ø125	50W	179,00



996.830



996.831

Codice	Altezza	Corpo	Consumo	Prezzo €
<i>Led 24V - IP54 - 8W</i>				
996.831	110	Ø125	8W	229,00
996.830	890	Ø125	8W	292,00

PROMO 2023

CERTIFICAZIONI ACCREDIA e RAPPORTI DI TARATURA



Precedentemente



**Alcuni articoli esteri possono essere consegnati in alternativa
con certificati tedeschi o inglesi con la stessa validità**



Precedentemente

DKD



Consegna media 10/15gg

**I certificati normalmente vengono intestati alla Vogel s.r.l.
Al momento dell'ordine è possibile comunicarci i dati dell'intestatario finale.
Per una modifica a posteriori sarà applicato il costo di € 36,00**

**I prezzi includono i trasporti andata e ritorno da noi al
laboratorio, non quelli dall'utensiliere a noi e viceversa.**

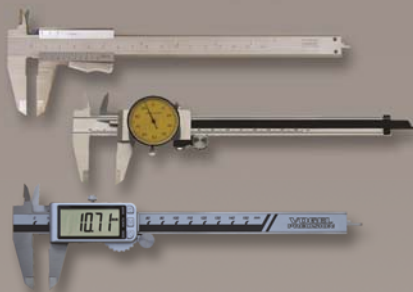

C001.150	ACCREDIA <small>ENTE ITALIANO DI ACCREDITAMENTO</small>	Calibri nonio/orologio/digitali fino 150	104,00
C001.200	ACCREDIA <small>ENTE ITALIANO DI ACCREDITAMENTO</small>	Calibri nonio/orologio/digitali oltre 150 fino 200	106,00
C001.300	ACCREDIA <small>ENTE ITALIANO DI ACCREDITAMENTO</small>	Calibri nonio/orologio/digitali oltre 200 fino 300	133,00
R001.150	R.D.T.	Calibri nonio/orologio/digitali fino 150	36,00
R001.200	R.D.T.	Calibri nonio/orologio/digitali oltre 150 fino 200	38,00
R001.300	R.D.T.	Calibri nonio/orologio/digitali oltre 200 fino 300	58,00

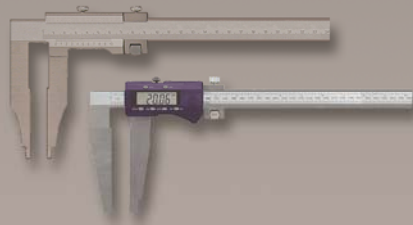

C001.500	ACCREDIA <small>ENTE ITALIANO DI ACCREDITAMENTO</small>	Calibri nonio/digitali oltre 300 fino 500	144,00
C001.1000	ACCREDIA <small>ENTE ITALIANO DI ACCREDITAMENTO</small>	Calibri nonio/digitali oltre 500 fino 1000	298,00
R001.500	R.D.T.	Calibri nonio/digitali oltre 300 fino 500	104,00
R001.800	R.D.T.	Calibri nonio/digitali oltre 500 fino 800	137,00
R001.1000	R.D.T.	Calibri nonio/digitali oltre 800 fino 1000	152,00
R001.3000	R.D.T.	Calibri nonio/digitali oltre 1000 fino 3000	richiesta



R575.023	R.D.T.	Tamponi lisci P/NP fino a Ø50 cad.	23,00
R575.503	R.D.T.	Tamponi lisci P/NP da Ø50 a 75 cad.	30,00
R575.753	R.D.T.	Tamponi lisci P/NP da Ø75 a 100 cad.	40,00
R576.003	R.D.T.	Tamponi lisci P/NP da Ø100 a 150 cad.	47,00
R576.503	R.D.T.	Tamponi lisci P/NP da Ø150 a 200 cad.	59,00
R577.003	R.D.T.	Tamponi lisci P/NP da Ø200 a 250 cad.	69,00

Verifica intermedia di 3Ø a 3 altezze diverse (6 misure totali)



C575.061	ACCREDIA <small>ENTE ITALIANO DI ACCREDITAMENTO</small>	Tamponi lisci P/NP singoli	72,00
----------	--	----------------------------	-------

Verifica completa di 3Ø a 3 altezze diverse + ovalità 3Ø a 90° (12 totali)



C569.002	ACCREDIA <small>ENTE ITALIANO DI ACCREDITAMENTO</small>	Anelli filettati da Ø5 a Ø120 cad.	91,00
R569.003	R.D.T.	Anelli filettati da Ø3 a Ø20 cad.	21,00
R569.020	R.D.T.	Anelli filettati da Ø20 a Ø50 cad.	26,00
R569.050	R.D.T.	Anelli filettati da Ø50 a Ø75 cad.	34,00
R569.075	R.D.T.	Anelli filettati da Ø75 a Ø150 cad.	39,00



C572.002	ACCREDIA <small>ENTE ITALIANO DI ACCREDITAMENTO</small>	Tamponi filettati P/NP da Ø5 a Ø120 cad.	91,00
R572.003	R.D.T.	Tamponi filettati P/NP da Ø3 a Ø20 cad.	29,00
R572.020	R.D.T.	Tamponi filettati P/NP da Ø20 a Ø50 cad.	34,00
R572.050	R.D.T.	Tamponi filettati P/NP da Ø50 a Ø75 cad.	39,00
R572.075	R.D.T.	Tamponi filettati P/NP da Ø75 a Ø150 cad.	46,00



C009.648	ACCREDIA <small>ENTE ITALIANO DI ACCREDITAMENTO</small>	Preset altezza 50/100 contatto 1 punto centrale	159,00
R009.648	R.D.T.	Preset altezza 50/100 contatto 1 punto centrale	68,00



R003.066	R.D.T.	Goniometri e rapportatori d'angolo con 1 asta	113,00
R003.995	R.D.T.	Goniometri e rapport. d'angolo digit. con 1 asta	123,00

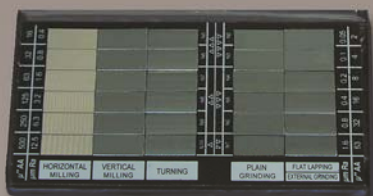

C935.001	ACCREDIA	Campioni rugosità 1 area / 1 parametro	173,00
C935.002	ACCREDIA	Campioni rugosità 2 aree / 1 parametro per area	219,00
C935.003	ACCREDIA	Campioni rugosità 3 aree / 1 parametro per area	261,00
R935.001	R.D.T.	Campioni rugosità 1 area / 1 parametro	138,00
R935.002	R.D.T.	Campioni rugosità 2 aree / 1 parametro per area	179,00
R935.003	R.D.T.	Campioni rugosità 3 aree / 1 parametro per area	252,00



R906.601	R.D.T.	Campioni di durezza scale Rockwell	104,00
R906.605	R.D.T.	Campioni di durezza scale Brinell	104,00
R906.607	R.D.T.	Campioni di durezza scale Vickers oltre 1kg	104,00
R009.600	R.D.T.	Campioni di durezza scale Shore A-D	104,00



C701.714	ACCREDIA	Comparatori o tastatori a leva analogici/digitali	106,00
R701.714	R.D.T.	Comparatori o tastatori a leva analogici/digitali	38,00



C897.X01	ACCREDIA	Sfere calibrate singole fino a 100	65,00
R897.X01	R.D.T.	Sfere calibrate singole fino a 100	57,00



C724.501	ACCREDIA	Spessimetri con comparatore analogico/digitale	106,00
R724.501	R.D.T.	Spessimetri con comparatore analogico/digitale	79,00

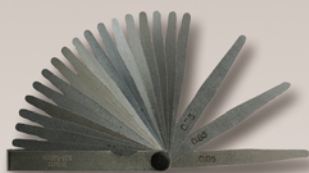

C406.108	ACCREDIA	Assortimenti spessimetri a 8 lame L100	99,00
C406.113	ACCREDIA	Assortimenti spessimetri a 13 lame L100	125,00
C406.120	ACCREDIA	Assortimenti spessimetri a 20 lame L100	151,00
R406.108	R.D.T.	Assortimenti spessimetri a 8 lame L100	45,00
R406.113	R.D.T.	Assortimenti spessimetri a 13 lame L100	60,00
R406.120	R.D.T.	Assortimenti spessimetri a 20 lame L100	72,00



C915.001	ACCREDIA	Spessori calibrati singoli	61,00
R915.001	R.D.T.	Spessori calibrati singoli	37,00



R963.X01	R.D.T.	Termometri con sonde K 30/1000°C su 1 punto	44,00
R963.X02	R.D.T.	Termometri con sonde K 30/1000°C su 2 punti	87,00
R963.X03	R.D.T.	Termometri con sonde K 30/1000°C su 3 punti	131,00
R963.X00	R.D.T.	Ogni punto supplementare ai 5 punti cad.	31,00
R963.002	R.D.T.	Ogni sonda agg. alla prima tarata a pari condizioni	75,00



R960.X01	R.D.T.	Termometri a infrarossi 20/300°C su 1 punto	64,00
R960.X02	R.D.T.	Termometri a infrarossi 20/300°C su 2 punti	131,00
R960.X03	R.D.T.	Termometri a infrarossi 20/300°C su 3 punti	194,00
R960.X00	R.D.T.	Ogni punto supplementare ai 5 punti cad.	45,00



CS576.001	ACCREDIA	Anelli lisci di azzeramento Ø5>250	68,00
CS576.005	ACCREDIA	c/s quantità minima 5pz max 20pz cad.	66,00
CS576.020	ACCREDIA	c/s quantità superiore a 20pz	61,00

Verifica standard - 1Ø sulla mezzeria (tot. 1)

RS576.015	R.D.T.	Anelli lisci di azzeramento Ø1,5>20	24,00
RS576.200	R.D.T.	Anelli lisci di azzeramento Ø20>50	28,00
RS576.500	R.D.T.	Anelli lisci di azzeramento Ø50>75	35,00
RS576.750	R.D.T.	Anelli lisci di azzeramento Ø75>100	41,00
RS577.000	R.D.T.	Anelli lisci di azzeramento Ø100>150	48,00
RS577.500	R.D.T.	Anelli lisci di azzeramento Ø150>200	59,00



CI576.001	ACCREDIA	Anelli lisci di azzeramento Ø5>250	91,00
CI576.005	ACCREDIA	c/s quantità minima 5pz max 20pz cad.	89,00
CI576.020	ACCREDIA	c/s quantità superiore a 20pz	84,00

Verifica intermedia - 3Ø a 3 altezze diverse (tot. 3)

RI576.015	R.D.T.	Anelli lisci di azzeramento Ø1,5>20	26,00
RI576.200	R.D.T.	Anelli lisci di azzeramento Ø20>50	30,00
RI576.500	R.D.T.	Anelli lisci di azzeramento Ø50>75	37,00
RI576.750	R.D.T.	Anelli lisci di azzeramento Ø75>100	43,00
RI577.000	R.D.T.	Anelli lisci di azzeramento Ø100>150	50,00
RI577.500	R.D.T.	Anelli lisci di azzeramento Ø150>200	61,00



CC576.001	ACCREDIA	Anelli lisci di azzeramento Ø5>250	135,00
-----------	----------	------------------------------------	--------

Verifica completa - 3Ø a 3 altezze diverse + ovalità 3Ø a 90° (tot. 6)

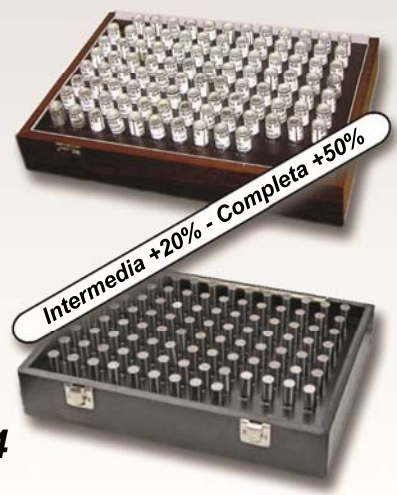

LAS-6001	ACCREDIA	Supplemento obbligatorio serializzazione laser	6,00
C006.001	ACCREDIA	Spine calibrate singole 1-4pz grado 1 o 2 cad.	63,00
C006.010	ACCREDIA	Serie spine calibrate 10pz grado 1 o 2	111,00
C006.695	ACCREDIA	Serie spine calibrate 20pz grado 1 o 2	179,00
C006.702	ACCREDIA	Serie spine calibrate 100pz grado 1 o 2 Ø1-10	822,00
C006.717	ACCREDIA	Serie spine calibrate 100pz grado 1 o 2 Ø11-20	832,00

Verifica standard (per verifica intermedia +20% - verifica completa +50%)

LAS-6001	ACCREDIA	Supplemento obbligatorio serializzazione laser	6,00
R006.001	R.D.T.	Spine calibrate singole 1-4pz grado 1 o 2 cad.	10,00
R006.010	R.D.T.	Serie spine calibrate 10pz grado 1 o 2	62,00
R006.695	R.D.T.	Serie spine calibrate 20pz grado 1 o 2	117,00
R006.702	R.D.T.	Serie spine calibrate 100pz grado 1 o 2 Ø1-10	359,00
R006.717	R.D.T.	Serie spine calibrate 100pz grado 1 o 2 Ø11-20	396,00



C005.032	ACCREDIA	Serie 32 blocchetti di riscontro gr.0-1-2 D1	249,00
C005.047	ACCREDIA	Serie 47 blocchetti di riscontro gr.0-1-2 D1	365,00
C005.087	ACCREDIA	Serie 87 blocchetti di riscontro gr.0-1-2 D1	681,00
C005.103	ACCREDIA	Serie 103 blocchetti di riscontro gr.0-1-2 D1	797,00

D1 Verifica in 1 punto centrale - D2 Verifica in 5 punti incl. variazione lunghezza



C555.032	ACCREDIA	Serie 32 blocchetti di riscontro gr.0-1-2 D2	300,00
C555.047	ACCREDIA	Serie 47 blocchetti di riscontro gr.0-1-2 D2	443,00
C555.087	ACCREDIA	Serie 87 blocchetti di riscontro gr.0-1-2 D2	820,00
C555.103	ACCREDIA	Serie 103 blocchetti di riscontro gr.0-1-2 D2	970,00

C500.000	ACCREDIA	Blocchetti singoli 0,5-100 1pz gr.0-1-2 D1	43,00
C500.003	ACCREDIA	Blocchetti singoli 0,5-100 3pz gr.0-1-2 D1	106,00
C500.005	ACCREDIA	Blocchetti singoli 0,5-100 5pz gr.0-1-2 D1	159,00
C500.006	ACCREDIA	Blocchetti singoli 0,5-100 6 pz (5+1) gr.0-1-2 D1	202,00

D1 Verifica in 1 punto centrale - D2 Verifica in 5 punti incl. variazione lunghezza



C555.000	ACCREDIA	Blocchetti singoli 0,5-100 1pz gr.0-1-2 D2	47,00
C555.003	ACCREDIA	Blocchetti singoli 0,5-100 3pz gr.0-1-2 D2	112,00
C555.005	ACCREDIA	Blocchetti singoli 0,5-100 5pz gr.0-1-2 D2	173,00
C555.006	ACCREDIA	Blocchetti singoli 0,5-100 6pz (5+1) gr.0-1-2 D2	219,00

C500.151	ACCREDIA	Blocchetti singoli 125-200 gr.0-1 D1	132,00
C500.154	ACCREDIA	Blocchetti singoli 225-300 gr.0-1 D1	140,00
C500.155	ACCREDIA	Blocchetti singoli 325-400 gr.0-1 D1	146,00
C500.158	ACCREDIA	Blocchetti singoli 425-650 gr.0-1 D1	154,00

D1 Verifica in 1 punto centrale - D2 Verifica in 5 punti incl. variazione lunghezza



C555.151	ACCREDIA	Blocchetti singoli 125-200 gr.0-1 D2	146,00
C555.154	ACCREDIA	Blocchetti singoli 225-300 gr.0-1 D2	159,00
C555.155	ACCREDIA	Blocchetti singoli 325-400 gr.0-1 D2	174,00
C555.158	ACCREDIA	Blocchetti singoli 425-650 gr.0-1 D2	181,00

C514.008	ACCREDIA	Serie 8 blocchetti 25-100 + 125-200 gr.0-1 D1	679,00
C513.008	ACCREDIA	Serie 8 blocchetti 125-500 gr.0-1 D1	735,00

D1 Verifica in 1 punto centrale - D2 Verifica in 5 punti incl. variazione lunghezza



C514.558	ACCREDIA	Serie 8 blocchetti 25-100 + 125-200 gr.0-1 D2	771,00
C513.558	ACCREDIA	Serie 8 blocchetti 125-500 gr.0-1 D2	911,00

C515.010	ACCREDIA	Serie 10pz contr.micrometri 0:25 - 2,5-25 gr.1 D1	99,00
C515.011	ACCREDIA	Serie 11pz contr.micrometri 0:25 - 1,4-25 gr.1 D1	108,00

D1 Verifica in 1 punto centrale - D2 Verifica in 5 punti incl. variazione lunghezza



C515.510	ACCREDIA	Serie 10pz contr.micrometri 0:25 - 2,5-25 gr.1 D2	113,00
C515.511	ACCREDIA	Serie 11pz contr.micrometri 0:25 - 1,4-25 gr.1 D2	125,00

C516.254	DAKKS	Serie 5pz contr.calibri (3 blocch. + 2 anelli) gr.1 D2	322,00
C516.256	DAKKS	Serie 6pz contr.calibri (4 blocch. + 2 anelli) gr.1 D2	524,00





11 LEVEL[®]

INSTRUMENTS



**POSSIBILITA' DI
PERSONALIZZARE
QUASI TUTTI GLI
ARTICOLI CON IL
NOSTRO NUOVO
SERVIZIO LASER**



VOGEL SRL



VOGEL SRL



392 7755222



VOGEL SRL



VOGEL SRL

VOGEL srl

**Via A.Vespucci, 3/5
25024 LENO (BS)**

p.iva: 01594040980

**Tel: 030 906591 r.a.
Web: www.vogel.it
Mail: info@vogel.it**

sponsor:



questa promozione vi è stata presentata da: