

11 ILEVEN[®]
INSTRUMENTS

VOGEL
VOGEL



**NUESTROS MEJORES PRODUCTOS SELECCIONADOS PARA USTED
ENTRE LOS MÁS DE 15.000 ARTÍCULOS DEL CATÁLOGO GENERAL**



WWW.ILEVENINSTRUMENTS.COM

Válida del 01 de febrero 2025 - Precios netos a usuarios - IVA excluido

Para correcciones y cambios veas nuestra web

Para todos los productos que no están en promoción: se vea la lista de precios

Códigos en rojo, agotándose

PAGINA 04



*Las personas de
VOGEL SRL.
recuerdos MECSPE*

PAGINA 05



*Calibres pie del rey
analog./ digital o
c/comparador*

da PAGINA 06



*Micrometros analog.
digitales o
para interiores*

da PAGINA 19



*Niveles y
Medidor de ángulos
Esquadras*

da PAGINA 31



*Reloj comparadores
Alexometros
Medidor de interiores*

da PAGINA 34



*Bloques patrones
Espigas*

Tampones/Anillos

da PAGINA 44



Medidor de alturas
Puesta a cero
Puesta a centro 3D
da PAGINA 48



Mordazas
Mesas y bloques mag
Control concentr.
da PAGINA 57



Medidor espesores
Mesas de granido
Reglas
da PAGINA 65



Electronicos
Durometros
Rugosímetros
da PAGINA 68



Lupas para mesas
Lupas para machinas

da PAGINA 84

Promo Tamponi

Sempre più Completa! Oltre **3500** Articoli

Tampones
Anillos
Espigass
da PAGINA 89

ACCREDIA

L'ENTE ITALIANO DI ACCREDITAMENTO



Certificadp+os
RDT

da PAGINA 111

Ed eccoci qui, a raccontarvi finalmente la storia del nostro nuovo brand: ILEVEN INSTRUMENTS. Il nostro nuovo marchio registrato nasce dalla voglia di continuare il percorso e ricordare sempre una persona a me, a noi, molto cara: il fondatore della Vogel srl, il Signor W.Richard Vogel, nonché mio padre, che purtroppo è venuto a mancare nel 2020.

Un grande uomo che ha dato anima e cuore al proprio lavoro ed alla propria azienda e che ci ha permesso di essere qui, ad oggi tra i leader della strumentazione di precisione e della metrologia da banco. In tante occasioni ricercare un nuovo nome, che sia un brand o altro, richiede tempo, a volte richiede dei veri e propri professionisti. Al contrario, dopo alcuni mesi di studi settoriali e grafici, il nome ILEVEN mi è arrivato in maniera molto imponente e spontanea tanto da abbandonare il lavoro fatto fino a quel giorno.

ILEVEN, una italianizzazione del numero ELEVEN, 11, il giorno in cui è mancato mio padre, il giorno in cui la mia vita è stata stravolta, il giorno in cui sono diventato il nuovo titolare della Vogel srl.

11 che si può scrivere anche "11" sono le prime due lettere del nuovo brand; EVEN che continua queste due prime lettere, è sempre un'italianizzazione della parola HEAVEN, Paradiso, posto in cui so che Lui ci guarda e guida ancora come una volta e come farà sempre, dandoci forza e buoni consigli per fare sempre meglio. Sulla seconda parola INSTRUMENTS credo che non ci sia bisogno di spiegazioni.

Per quanto riguarda la parte grafica il logo è molto pulito e squadrato per ricordare la precisione; la scelta dei colori è stata ponderata prediligendo l'eleganza del nero a toni di grigio, bianco ed un'immane V rossa, giusto per ricordarci sempre chi siamo... La Vogel srl!

Il nostro nuovo progetto comprende la creazione di una serie di strumenti top di gamma, brandizzati col nuovo logo per differenziarci dalla moltitudine di strumenti in commercio.

Ora che conoscete un po' più di noi non ci resta che ringraziarVi per la vostra preziosa collaborazione, da chi c'è da più di trent'anni a chi ci ha appena conosciuto; Tutti Voi che ci avete portato fin qui e chi ci aiuterà ancora a crescere...

Grazie, da parte di tutti noi...

Il titolare
Vogel Stefano

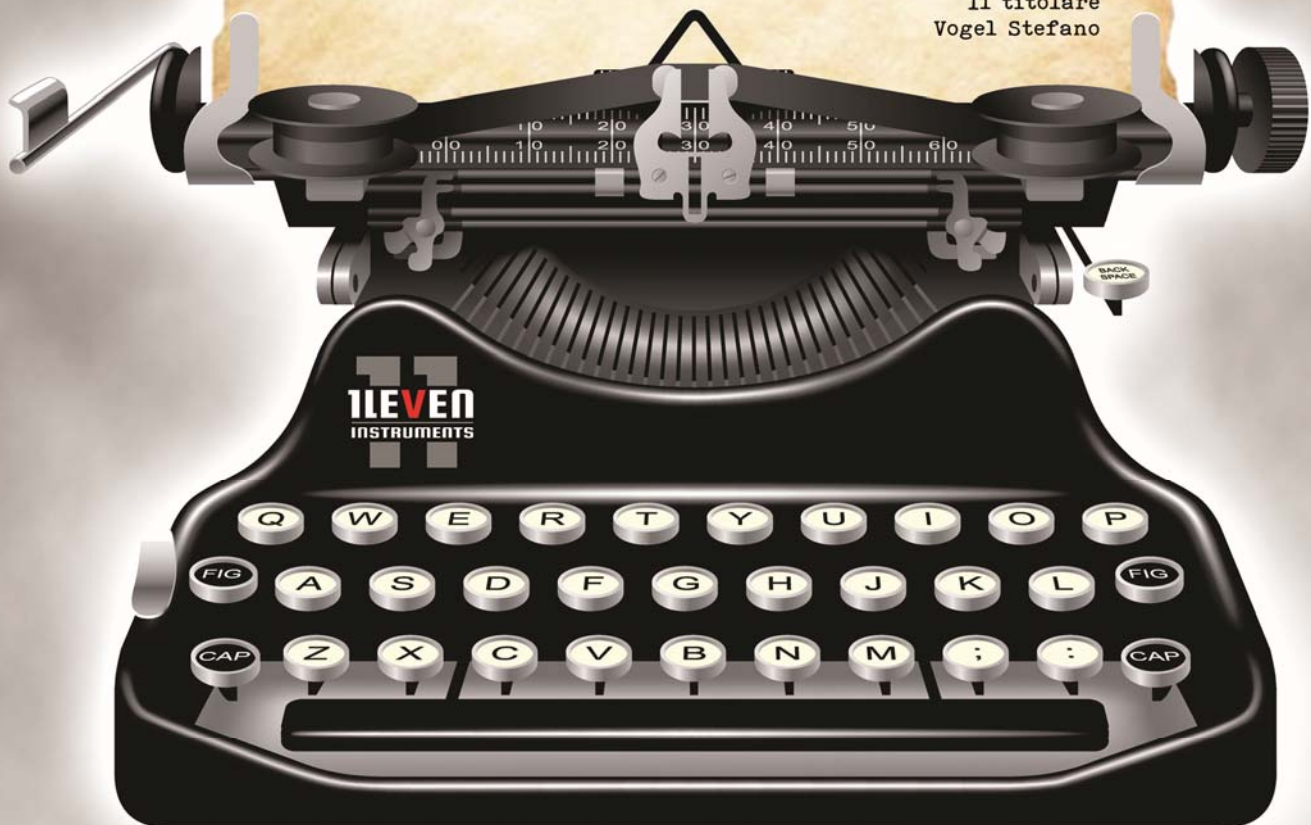



LOS RECUERDOS DE LA ULTIMA EDICION MECSPE 2024

OS ESPERAMOS A MECSPE 2024





Referencia	Rango	L. Patas	Res.	Precio €
001.108	0-150	40	0,05	17,00
001.110	0-200	50	0,05	26,00
001.112	0-300	60	0,05	46,00

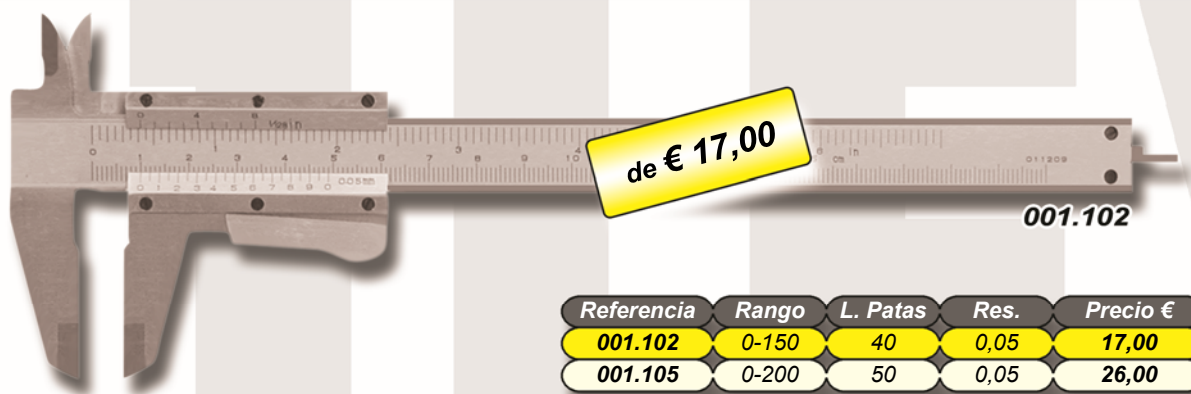

Referencia	Rango	L. Patas	Res.	Precio €
001.102	0-150	40	0,05	17,00
001.105	0-200	50	0,05	26,00



Mod. rango 0-100

Varilla redonda d.1,9

Referencia	Rango	L. Patas	Res.	Precio €
001.101	0-100	30	0,05	31,00
001.106	0-150	40	0,05	30,00
001.116	0-200	50	0,05	44,00
001.126	0-300	60	0,05	80,00
001.106A	0-150	40	0,02	33,00
001.106T	0-150	40	0,05	33,00



Varilla redonda d.1,9

Referencia	Rango	L. Patas	Res.	Precio €
001.103	0-150	40	0,05	31,00
001.113	0-200	50	0,05	45,00
001.123	0-300	60	0,05	74,00
001.103A	0-150	40	0,02	34,00
001.103T	0-150	40	0,05	34,00

Calibre pie de rey con nonio TOP - Tornillo de bloqueo - Varilla de profundidad plana

Catalogo 1/6



Referencia	Rango	L. Patas	Res.	Precio €
191.150	0-150	40	0,05	36,00
191.155	0-150	40	0,02	38,00
191.200	0-200	50	0,05	51,00
191.300	0-300	60	0,05	88,00

Calibre pie de rey con nonio - Pulsador auto-bloqueo - Varilla de profundidad plana

Catalogo 1/6



Referencia	Rango	L. Patas	Res.	Precio €
190.150	0-150	40	0,05	37,00
190.155	0-150	40	0,02	40,00
190.200	0-200	50	0,05	55,00
190.300	0-300	60	0,05	92,00

Calibre pie de rey con nonio - Rodilla de bloqueo - Varilla de profundidad plana

Catalogo 1/7

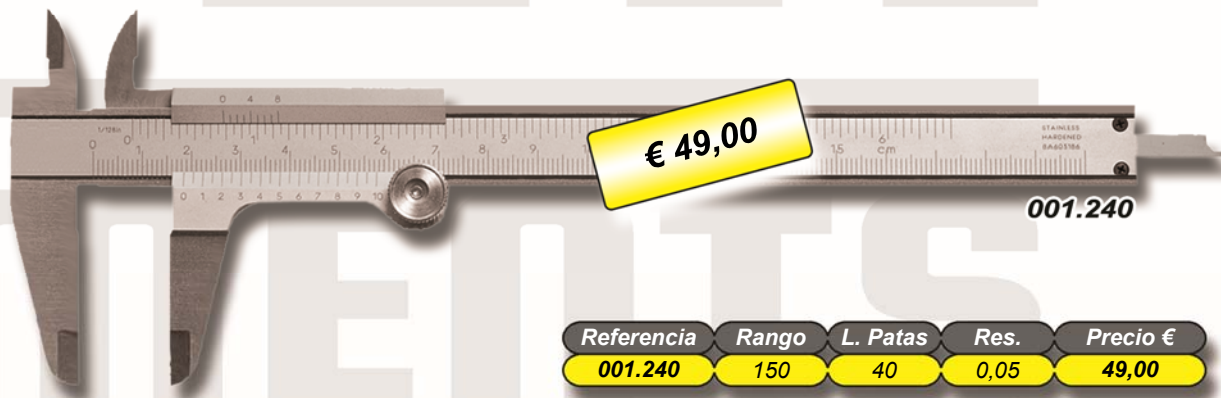

Referencia	Rango	L. Patas	Res.	Precio €
001.240	150	40	0,05	49,00

Soporte de calibre - Fijacion para cinturón o adhesivo

Novedad



Referencia	Descripción	Precio €
001.900	Soporte de calibre	28,00



Catalogo 1/12 Calibre con comparador - Tornillo de bloqueo - Rodillo de accionamiento - Varilla de prof. plana



Referencia	Rango	L. Patas	Res.	Precio €
218.501	0-150	40	0,01	72,00
218.502	0-200	50	0,01	92,00
218.503	0-300	60	0,01	164,00

Catalogo 1/12 Calibre con comparador - Tornillo de bloqueo - Rodillo de accionamiento - Varilla de prof. plana

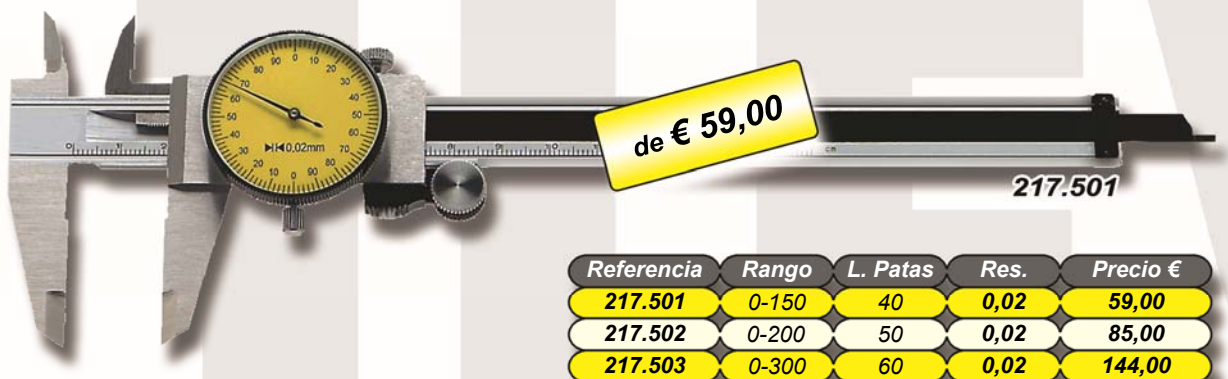

Referencia	Rango	L. Patas	Res.	Precio €
217.501	0-150	40	0,02	59,00
217.502	0-200	50	0,02	85,00
217.503	0-300	60	0,02	144,00

Catalogo 1/13 Calibre con comparador - Tornillo de bloqueo - Varilla de prof. plana

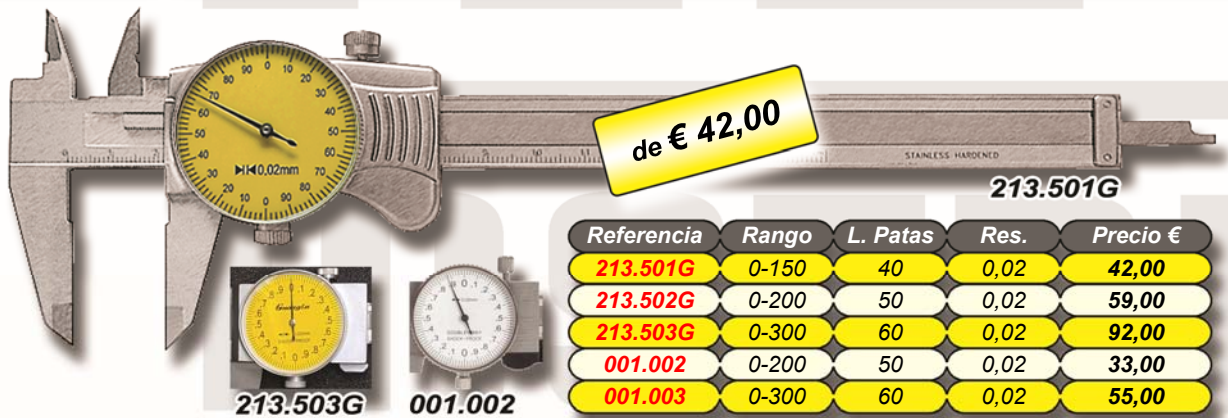

Referencia	Rango	L. Patas	Res.	Precio €
213.501G	0-150	40	0,02	42,00
213.502G	0-200	50	0,02	59,00
213.503G	0-300	60	0,02	92,00
001.002	0-200	50	0,02	33,00
001.003	0-300	60	0,02	55,00

Catalogo 1/27 Calibre dig. Para Medida de cuerda - Patas anchas 22x20mm - Tornillo de bloqueo



Referencia	Rango	L. Patas	Res.	Precio €
009.146	0-150	40	0,01	183,00



A solicitud:
con grado de protección
IP40 e IP54

Referencia	Rango	L. Patas	Res.	Precio €
009.141	0-150	40	0,01	30,00
009.142	0-200	50	0,01	49,00
009.143	0-300	60	0,01	108,00



Referencia	Rango	L. Patas	Res.	Precio €
009.158	0-150	40	0,01	82,00



Referencia	Rango	L. Patas	Res.	Precio €
009.184	0-150	40	0,01	33,00



Referencia	Rango	L. Patas	Res.	Precio €
009.091	0-150	40	0,01	67,00
009.092	0-200	50	0,01	89,00

Catalogo 1/17 Calibre pie de rey digital ABS - Rodillo de accionamiento desmontable - Varilla de prof. plana

de € 47,00

009.031

Elect. de metales

Referencia	Rango	L. Patas	Res.	Precio €	
009.031	0-150	40	0,01	47,00	
009.032	0-200	50	0,01	81,00	
009.033	0-300	60	0,01	116,00	
Elect. con preset	009.031P	0-150	40	0,01	53,00

Catalogo 1/14 Calibre pie de rey digital ABS - Rodillo de accionamiento desmontable - Varilla de prof. plana

de € 51,00

009.181

Elect. de plástica

Referencia	Rango	L. Patas	Ref.	Precio €
009.181	0-150	40	0,01	51,00
009.182	0-200	45	0,01	82,00
009.183	0-300	60	0,01	144,00

Catalogo 1/15 Calibre pie de rey digital con placas de METAL DURO - Varilla de prof. plana

de € 83,00

009.048

Referencia	Rango	L. Patas	Ref.	Precio €
009.048	0-150	40	0,01	83,00
009.049	0-200	50	0,01	122,00

Catalogo 1/16 Calibre pie de rey digital Amagnético - Rodillo de accion. - Varilla de prof. Redonda d.3,00mm

de € 117,00

009.045

Referencia	Rango	L. Patas	Ref.	Precio €
009.045	0-150	40	0,01	117,00
009.046	0-200	50	0,01	158,00
009.047	0-300	60	0,01	235,00

Calibre pie de rey digital ABS - Rodillo de accionamiento desmontable - Varilla de prof. plana

Catalogo 1/19



009.116

Referencia	Rango	L. Patas	Ref.	Precio €
009.116	0-150	40	0,01	53,00
009.117	0-200	50	0,01	68,00
009.118	0-300	60	0,01	112,00

Elect. con preset

009.119	0-150	40	0,01	57,00
---------	-------	----	------	-------

Calibre pie de rey digital con pantalla XXL - Rodillo de accionamiento - Varilla de prof. plana

Catalogo 1/19

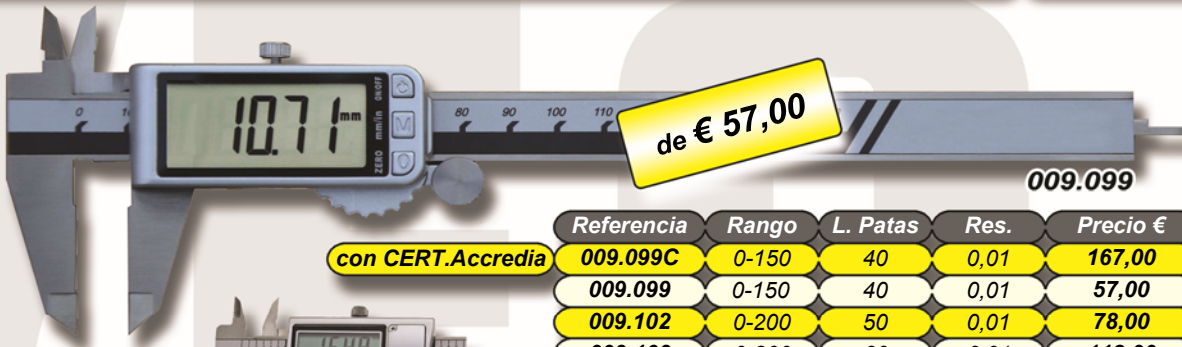

009.099

con CERT.Accredia

Referencia	Rango	L. Patas	Res.	Precio €
009.099C	0-150	40	0,01	167,00
009.099	0-150	40	0,01	57,00
009.102	0-200	50	0,01	78,00
009.103	0-300	60	0,01	112,00
009.100	0-100	30	0,01	36,00

009.100

Calibre digital con pantalla XXL - Rodillo de accionamiento - Varilla de prof. plana - IP67

Catalogo 1/21

suministrables también con bluetooth



215.715

Referencia	Rango	L. Patas	Ref.	Precio €
215.715	0-150	40	0,01	131,00
215.720	0-200	50	0,01	170,00
215.730	0-300	60	0,01	230,00
215.717	0-150	40	0,01	133,00

Con regla azul hasta agotar

Varilla redonda

Calibre pie de rey digital - IP67 - con control de fuerza (8N) - Varilla de profundidad plana

Catalogo 1/23

Electrónica Sylvac



220.806

Referencia	Rango	L. Patas	Res.	Precio €
220.806	0-150	40	0,01	278,00





Referencia	Rango	L. Patas	Res	Precio €
220.801	0-150	40	0,005	144,00
220.802	0-200	50	0,005	185,00
220.803	0-300	60	0,005	257,00



Referencia	Rango	L. Patas	Ref.	Precio €
220.795	0-150	40	0,01	148,00
220.796	0-200	50	0,01	254,00
220.797	0-300	60	0,01	350,00

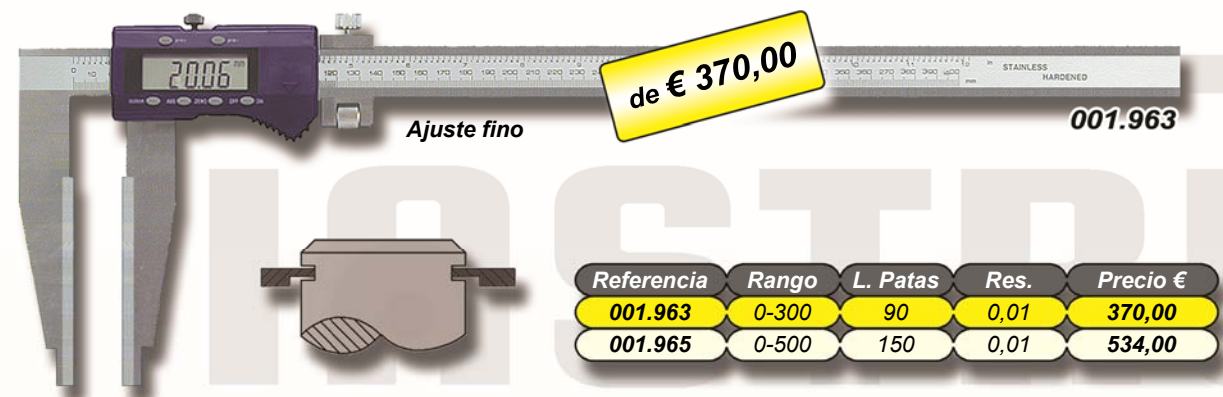

Referencia	Rango	L. Patas	Res.	Precio €
001.963	0-300	90	0,01	370,00
001.965	0-500	150	0,01	534,00



Electrónica "Preset" - Palpadores incluidos L:6 / d.1/8

Referencia	Rango	Patas	Ref.	Precio €
001.953	0-300	90x12x4,9	0,01	493,00
001.955	0-500	150x16x5,5	0,01	634,00



Referencia	Rango	Contac.	Res.	Precio €
009.714	3-140	4 x L3	0,01	164,00



Referencia	Rango	L. Patas	Res.	Precio €
009.277A	10-100	30	0,01	150,00
009.277	14-150	30	0,01	153,00
009.278	23-200	70	0,01	246,00
009.279	33-300	110	0,01	343,00



Referencia	Rango	L. Patas	A. Patas	Precio €
009.729	200	83	7+7	169,00
009.719	150	45	7+7	177,00
009.720	200	80	10+10	269,00

Palpadores incluidos L:6 / d.1/8



Referencia	Rango	L. Patas	Res.	Precio €
009.165	150	70/40	0,01	121,00
009.166	200	80/40	0,01	151,00



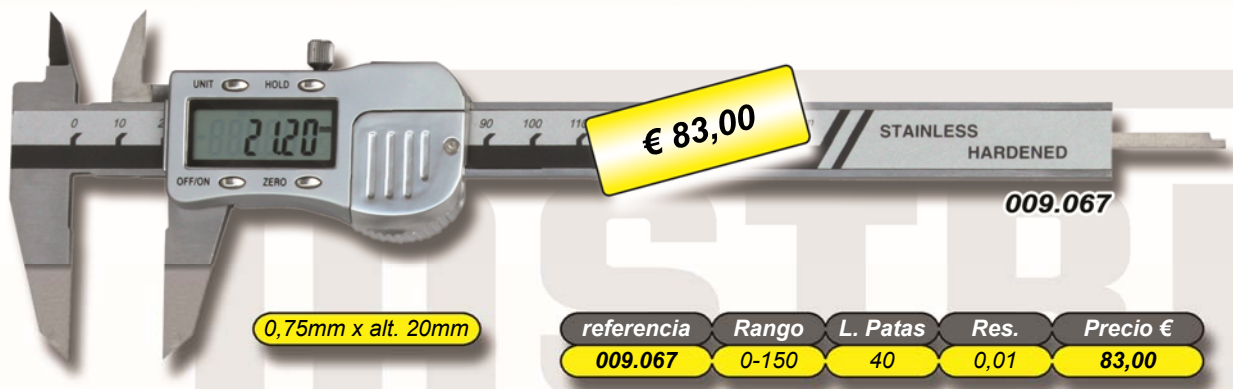
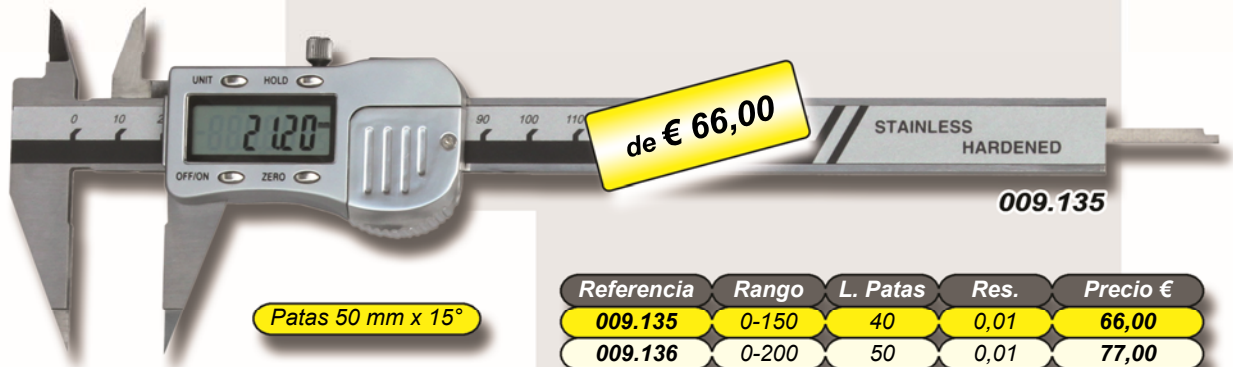

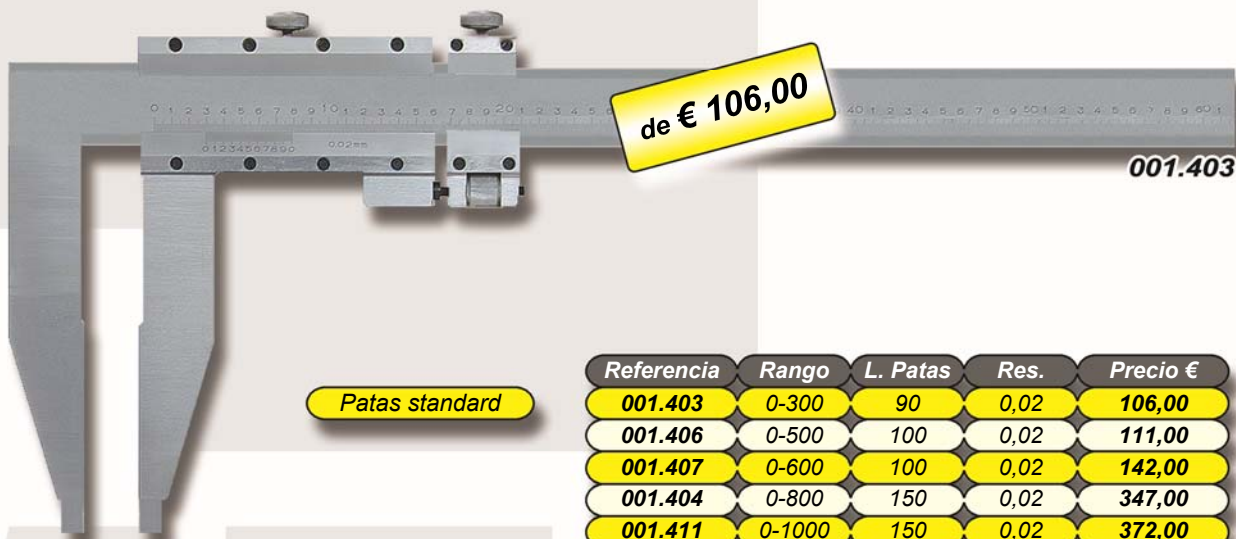

Patas standard

Referencia	Rango	L. Patas	Res.	Precio €
001.403	0-300	90	0,02	106,00
001.406	0-500	100	0,02	111,00
001.407	0-600	100	0,02	142,00
001.404	0-800	150	0,02	347,00
001.411	0-1000	150	0,02	372,00
001.412	0-1000	200	0,02	494,00
001.415	0-1500	200	0,02	832,00
001.420	0-2000	200	0,02	1153,00

Patas largas

001.408	0-500	150	0,02	160,00
001.409	0-600	150	0,02	174,00
001.405N	0-600	300	0,02	308,00
001.413	0-1000	300	0,02	526,00
001.410N	0-1000	500	0,02	1029,00
001.421	0-2000	300	0,02	1235,00
001.425	0-2500	300	0,02	1901,00
001.430	0-3000	300	0,02	2367,00

 Suministrados con estuche de plástico o de madera

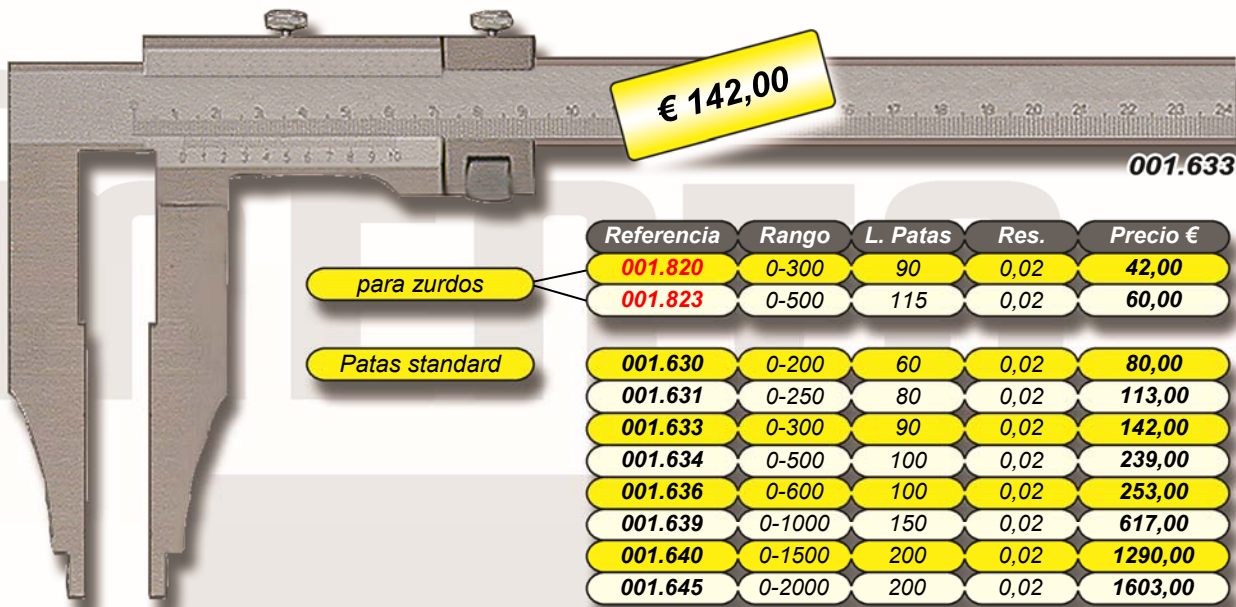

para zurdos

001.820	0-300	90	0,02	42,00
001.823	0-500	115	0,02	60,00

Patas standard

001.630	0-200	60	0,02	80,00
001.631	0-250	80	0,02	113,00
001.633	0-300	90	0,02	142,00
001.634	0-500	100	0,02	239,00
001.636	0-600	100	0,02	253,00
001.639	0-1000	150	0,02	617,00
001.640	0-1500	200	0,02	1290,00
001.645	0-2000	200	0,02	1603,00

Patas largas

001.762	0-300	150	0,02	258,00
001.635	0-500	150	0,02	320,00
001.769	0-500	250	0,02	539,00
001.637	0-600	150	0,02	352,00
001.774	0-600	300	0,02	720,00
001.775	0-1000	300	0,02	943,00
001.776	0-1000	500	0,02	1544,00
001.646	0-2000	300	0,02	2700,00
001.647	0-3000	300	0,02	3928,00

 Suministrados con estuche de plástico o de madera



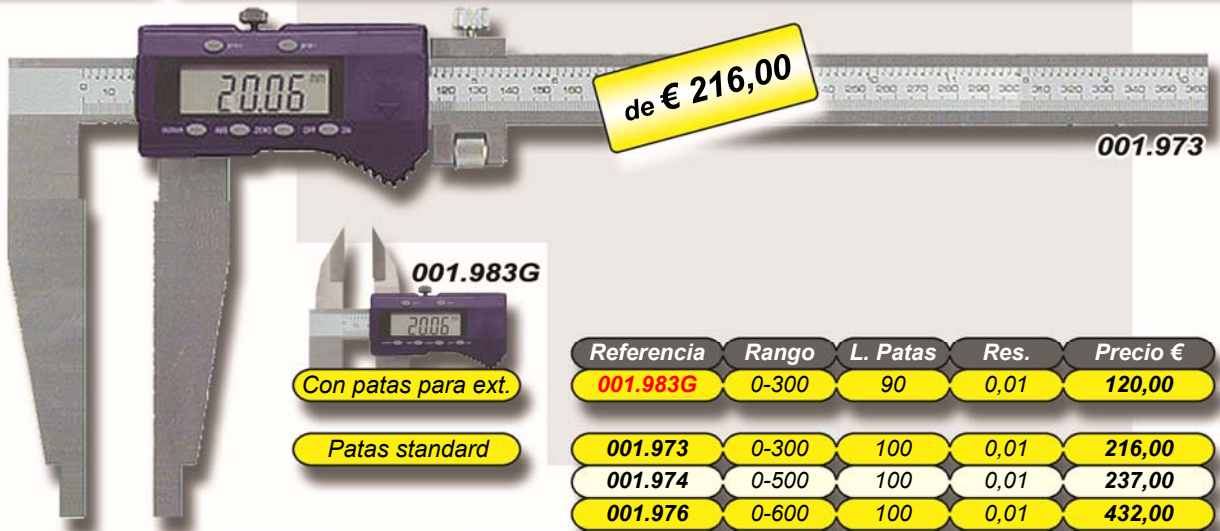

Con patas para ext.

Patas standard

Patas largas

 Suministrados con estuche de plastico o de madera

Referencia	Rango	L. Patas	Res.	Precio €
001.983G	0-300	90	0,01	120,00
001.973	0-300	100	0,01	216,00
001.974	0-500	100	0,01	237,00
001.976	0-600	100	0,01	432,00
001.978	0-800	150	0,01	514,00
001.980	0-1000	150	0,01	760,00
001.972	0-300	150	0,01	267,00
001.975	0-500	150	0,01	288,00
001.975L	0-500	200	0,01	380,00
001.977	0-600	150	0,01	454,00
001.977L	0-600	200	0,01	505,00
001.979	0-600	300	0,01	668,00
001.980L	0-1000	300	0,01	1350,00
001.981	0-1500	200	0,01	1508,00
001.982	0-2000	200	0,01	2142,00
001.982L	0-2000	300	0,01	2188,00



 Suministrados con estuche de plastico o de madera

Mantener lejos de los Rangos magnéticos

Referencia	Rango	L. Patas	Ref.	Precio €
001.949	0-1000	200	0,01	999,00

Patas largas

Reglas de montaje - Electrónica con preset - Cero - Hold

Catalogo 1/44



de € 62,00

Rangos mayores a solicitud

Referencia	rango	Ejecuc.	Res.	Precio €
009.701D	150	Horiz	0,01	64,00
009.751D	150	Vertic.	0,01	102,00

Calibres ligeros de Fibra de Carbonio - IP67 - Electrónica Sylvac con preset—con ajuste fino

Catalogo 1/46



de € 1675,00

Con patas de 200mm a solicitud

Referencia	Rango	L. Patas	Res.	Precio €
225.100	0-1000	150	0,01	1675,00
225.120	0-1000	200	0,01	2113,00
225.150	0-1500	150	0,01	2184,00
225.170	0-1500	200	0,01	2663,00
225.200	0-2000	150	0,01	2897,00
225.220	0-2000	200	0,01	3584,00

Calibres dig. para taller- IP67 - Electrónica Sylvac con preset - sin ajuste fino

Catalogo 1/45



de € 543,00

Ligeros - sección escala 17x5

Referencia	Rango	L. Patas	Res.	Precio €
224.113	0-300	100	0,01	543,00
224.114	0-400	100	0,01	621,00
224.115	0-500	100	0,01	684,00
224.115A	0-600	100	0,01	739,00

Calibres dig. para taller- IP67 - Electrónica Sylvac con preset - sin ajuste fino

Catalogo 1/45



de € 1252,00

Sección escala 27x7

Referencias	Rango	L. Patas	Res.	Precio €
224.111	0-500	125	0,01	1127,00
224.112	0-500	150	0,01	1177,00
224.118	0-600	125	0,01	1190,00
224.116	0-600	150	0,01	1252,00
224.119	0-800	150	0,01	1632,00
224.120	0-1000	150	0,01	2024,00

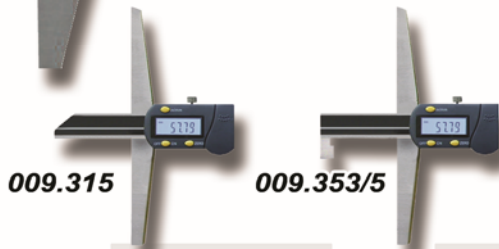

Referencia	Rango	L. Barra	Res.	Precio €
001.912	0-150	100	0,01	71,00
001.914	0-200	100	0,01	82,00
001.913	0-300	100	0,01	111,00
001.917	0-200	150	0,01	93,00
001.916	0-300	150	0,01	134,00
001.915	0-500	150	0,01	201,00
009.315	0-500	150	0,01	99,00
001.931	0-150	100	0,01	89,00
001.934	0-200	100	0,01	110,00
001.933	0-300	100	0,01	152,00
001.937	0-200	150	0,01	124,00
001.936	0-300	150	0,01	178,00
001.922	0-200	100	0,01	99,00
001.923	0-300	100	0,01	134,00
001.925	0-500	150	0,01	258,00
009.353	0-300	150	0,01	99,00
001.926	0-200	100	0,01	127,00
001.927	0-300	100	0,01	132,00
001.928	0-500	100	0,01	255,00

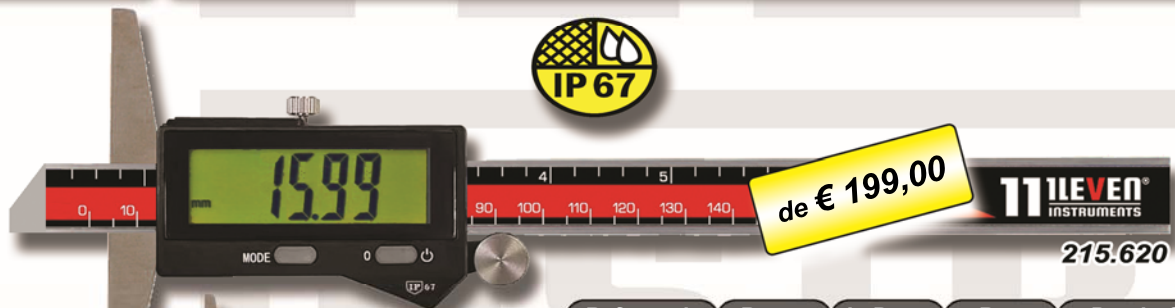

Con regla azul hasta agotar

Referencia	Rango	L. Barra	Res.	Precio €
215.620	0-200	100	0,01	199,00
215.630	0-300	150	0,01	247,00

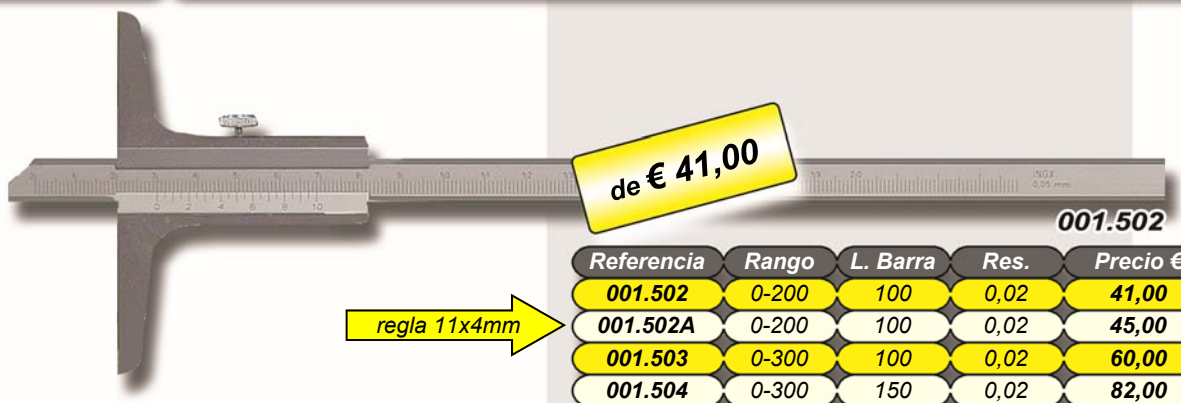

Referencia	Rango	L. Barra	Res.	Precio €
001.502	0-200	100	0,02	41,00
001.502A	0-200	100	0,02	45,00
001.503	0-300	100	0,02	60,00
001.504	0-300	150	0,02	82,00



002.000

de € 32,00



002.891

de € 36,00



002.892

Referencia	Rango	L. Patrón	Arco	Precio €
002.000	0:15	---	18	14,00
002.891	0:25	---	28	32,00
002.892	25:50	25	38	36,00
002.893	50:75	50	49	38,00
002.894	75:100	75	60	40,00

002.895	100:125	100	73	46,00
002.896	125:150	125	85	51,00
002.897	150:175	150	104	59,00
002.898	175:200	175	117	70,00

002.899	200:225	200	130	79,00
002.900	225:250	225	142	83,00
002.901	250:275	250	152	93,00
002.902	275:300	275	167	98,00

de € 119,00



002.903



002.904

Referencia	Rango	Composición	Precio €
002.903	0:100	4 micrómetros	119,00
002.905	100:200	4 micrómetros	205,00
002.908	200:300	4 micrómetros	358,00

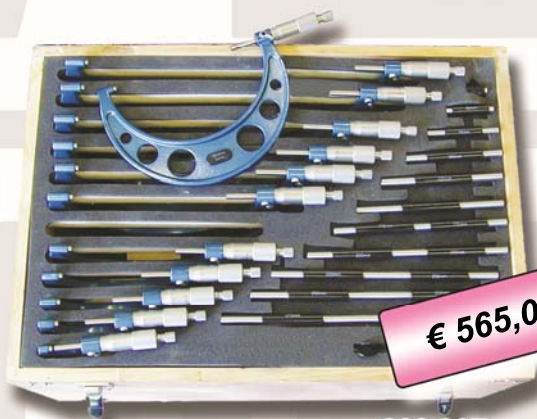

002.907

€ 565,00

Referencia	Rango	Composición	Precio €
002.904	0:150	6 micrómetros	198,00
002.909	150:300	6 micrómetros	406,00

Referencia	Rango	Composición	Precio €
002.907	0:300	12 microm.	565,00



GX261.241

de € 15,00

Referencia	Rango	Husillo Ø	Paso	Precio €
GX261.241	0:25	6,5	0,5	15,00
GX261.242	25:50	6,5	0,5	13,00
GX261.243	50:75	6,5	0,5	12,00



Referencia	Rango	L. Patrón	Arco	Precio €
002.071	0:25	---	24	28,00
002.072	25:50	25	32	32,00
002.073	50:75	50	45	40,00
002.074	75:100	75	57	44,00
002.075	100:125	100	70	50,00
002.076	125:150	125	82	59,00
002.077	150:175	150	95	71,00
002.080	175:200	175	107	77,00



Composición de Micrómetros

Referencia	Rango	Composición	Precio €
002.041S	0:100	4 micrometri	65,00
002.061S	0:100	4 micrometri	75,00

Referencia	Rango	Composición	Precio €
002.078	0:100	4 micrometri	129,00
002.078A	100:200	4 micrometri	248,00
002.079	0:150	6 micrometri	220,00



Referencia	Rango	L. Patrón	Arco	Precio €
002.251	0:25	---	24	73,00
002.252	25:50	25	32	79,00
002.253	50:75	50	45	84,00
002.254	75:100	75	57	103,00
002.255	100:125	100	70	118,00
002.256	125:150	125	82	130,00
002.257	150:175	150	95	149,00
002.258	175:200	175	107	164,00



Lectura 0,001mm

Referencia	Rango	L. Patrón	Arco	Precio €
002.501	0:25	---	24	72,00
002.502	25:50	25	32	78,00
002.503	50:75	50	45	84,00
002.504	75:100	75	57	96,00



002.051

Referencia	Rango	L. Patrón	Arco	Precio €
002.051	0:25	---	24	59,00
002.052	25:50	25	32	72,00
002.053	50:75	50	45	80,00
002.054	75:100	75	57	86,00

Micrómetros de exteriores Hartig - Tambor Ø 21mm - Lectura 0,01 - Paso 0,5mm



808.501



Referencia	Rango	L. Patrón	Arco	Precio €
808.501	0:25	---	24	267,00
808.502	25:50	25	34	354,00
808.503	50:75	50	46	383,00
808.504	75:100	75	60	411,00

Micrómetros de exteriores Hartig - Tamburo Ø 25mm - Lectura 0,01 - PASO 1mm



809.502



Referencia	Rango	L. Patrón	Arco	Precio €
809.501	0:25	---	24	271,00
809.502	25:50	25	32	358,00
809.503	50:75	50	45	387,00
809.504	75:100	75	60	417,00

Micrómetros de exteriores Hartig - Tambor Ø 25mm - Lectura 0,005



811.501



Referencia	Rango	L. Patrón	Arco	Precio €
811.501	0:25	---	24	304,00
811.502	25:50	25	34	375,00
811.503	50:75	50	46	397,00
811.504	75:100	75	60	425,00





Suministrados con estuche de madera

002.024D

Hasta 1000mm, avance 0,5 mm/vuelta (rango 25mm)



Más de 1000mm avance 1 mm/vuelta (rango 50 mm)



Referencia	Rango	Avan.	Tamb	Paso	Precio €
002.021D	300:400	25	18	0,5	411,00
002.022D	400:500	25	18	0,5	463,00
002.023D	500:600	25	18	0,5	514,00
002.024D	600:700	25	18	0,5	617,00
002.025D	700:800	25	18	0,5	720,00
002.026D	800:900	25	18	0,5	741,00
002.027D	900:1000	25	18	0,5	926,00



Suministrados con estuche de madera

002.024

Hasta 1000mm, avance 0,5 mm/vuelta (rango 25mm)



Más de 1000mm avance 1 mm/vuelta (rango 50 mm)



Referencia	Rango	Avan.	Tamb	Paso	Precio €	Referencia	Rango	Avan.	Tamb	Paso	Precio €
002.021	300:400	25	18	0,5	308,00	002.028	1000:1200	50	30	1	1297,00
002.022	400:500	25	18	0,5	339,00	002.029	1200:1400	50	30	1	1441,00
002.023	500:600	25	18	0,5	411,00	002.030	1400:1600	50	30	1	1544,00
002.024	600:700	25	18	0,5	463,00	002.031	1600:1800	50	30	1	1709,00
002.025	700:800	25	18	0,5	545,00	002.032	1800:2000	50	30	1	1915,00
002.026	800:900	25	18	0,5	669,00						
002.027	900:1000	25	18	0,5	741,00						

Suministrables con reloj comparador hasta 3000 - Vea pag.21

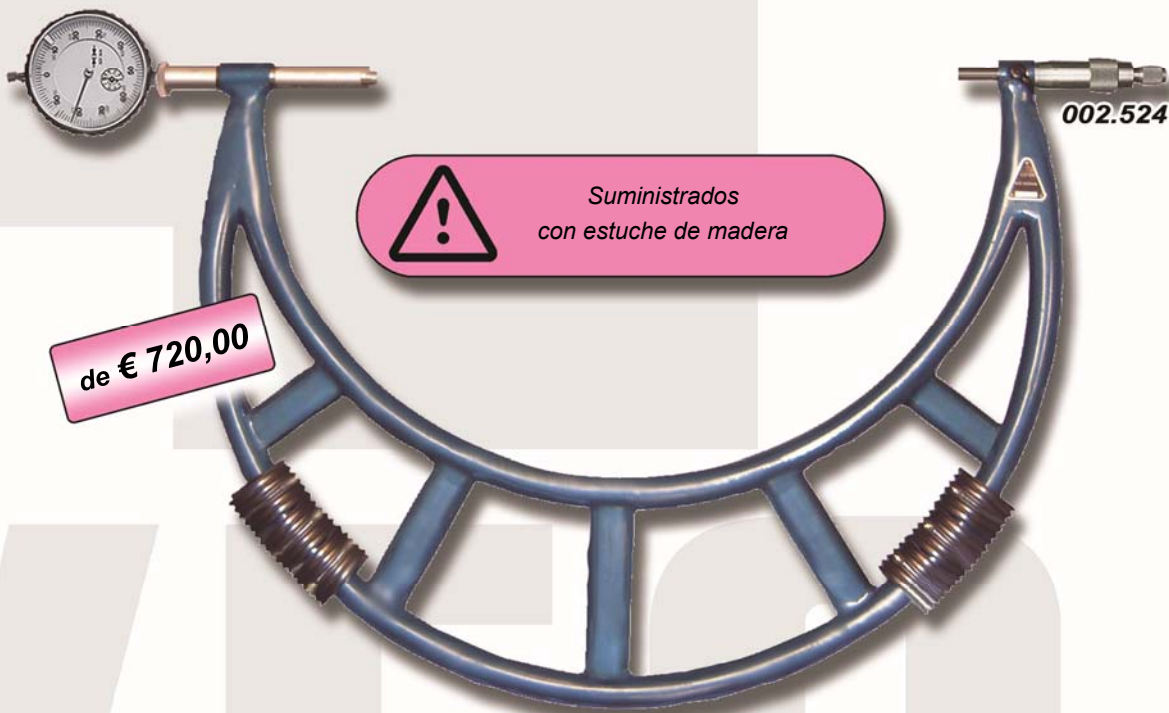

de € 720,00

! Suministrados con estuche de madera

Referencia	Rango	Tamb	Paso	Precio €	Referencia	Rango	Tamb	Paso	Precio €
002.530D	Pin para quitar comparador			36,00					
002.520	200:300	18	0,5	411,00	002.524	600:700	18	0,5	720,00
002.521	300:400	18	0,5	514,00	002.525	700:800	18	0,5	823,00
002.522	400:500	18	0,5	566,00	002.526	800:900	18	0,5	926,00
002.523	500:600	18	0,5	617,00	002.527	900:1000	18	0,5	1029,00

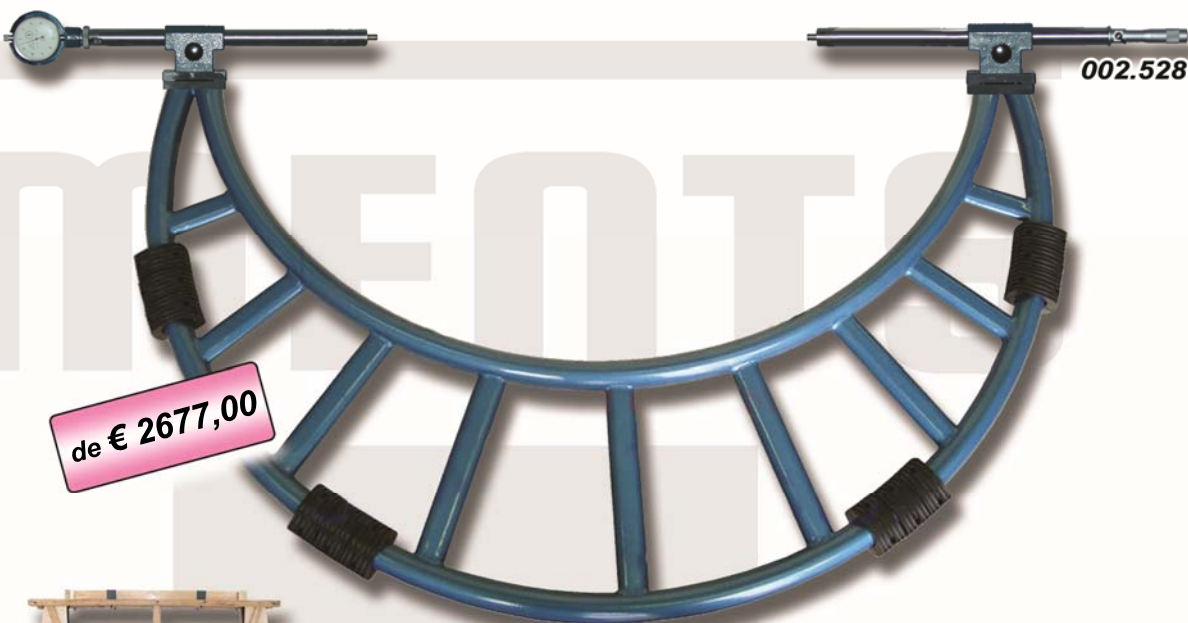

de € 2677,00



Codigo 002.531 transporte excepcional
Coste de trasporte a solicitud

Referencia	Rango	Tamb	Paso	Precio €
002.528	1000:1500	18	0,5	2677,00
002.529	1500:2000	18	0,5	3089,00
002.530	2000:2500	18	0,5	3810,00
002.531	2500:3000	18	0,5	4119,00



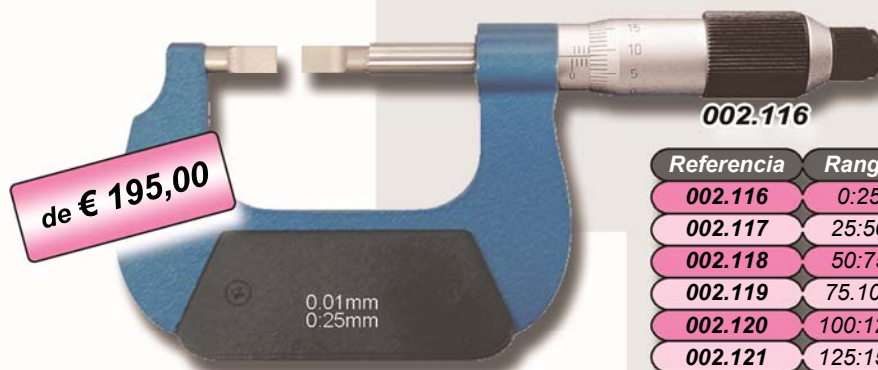

002.116

Referencia	Rango	Contacto	Arco	Precio €
002.116	0:25	0,75x6,5	37	195,00
002.117	25:50	0,75x6,5	50	212,00
002.118	50:75	0,75x6,5	62	224,00
002.119	75:100	0,75x6,5	70	256,00
002.120	100:125	0,75x6,5	82	291,00
002.121	125:150	0,75x6,5	95	305,00



009.781

Digitales

009.781	0:25	0,75x6,5	37	240,00
009.782	25:50	0,75x6,5	50	259,00

Contacto pequeño

002.116A	0:25	0,4x3,5	37	217,00
----------	------	---------	----	--------

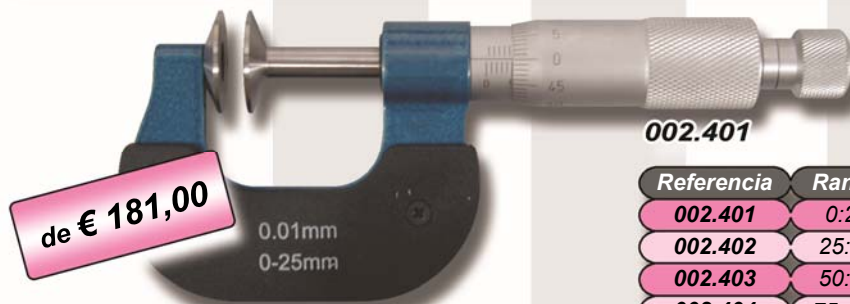

002.401

Referencia	Rango	Platillo	Arco	Precio €
002.401	0:25	Ø 20	24	181,00
002.402	25:50	Ø 20	32	201,00
002.403	50:75	Ø 20	45	216,00
002.404	75:100	Ø 20	57	243,00
002.401A	0:25	Ø 30	24	231,00
002.402A	25:50	Ø 30	32	254,00
002.403A	50:75	Ø 30	45	266,00
002.404A	75:100	Ø 30	57	285,00
002.405	100:125	Ø 30	70	291,00
002.406	125:150	Ø 30	82	300,00
002.407	150:175	Ø 30	95	312,00
002.408	175:200	Ø 30	107	324,00

Husillo Ø 8mm paso 0,5mm
Sin bloqueo
Suministrables hasta 200mm platillo Ø 30mm



009.261

Referencia	Rango	Platillo	Arco	Precio €
009.261	0:25	Ø 20	26	225,00
009.262	25:50	Ø 20	38	250,00
009.263	50:75	Ø 20	50	268,00
009.264	75:100	Ø 20	62	283,00
009.261A	0:25	Ø 30	26	291,00
009.262A	25:50	Ø 30	38	322,00
009.263A	50:75	Ø 30	50	329,00
009.264A	75:100	Ø 30	62	359,00

Husillo Ø 8mm paso 0,5mm
Sin bloqueo
Suministrables hasta 200mm platillo Ø 30mm

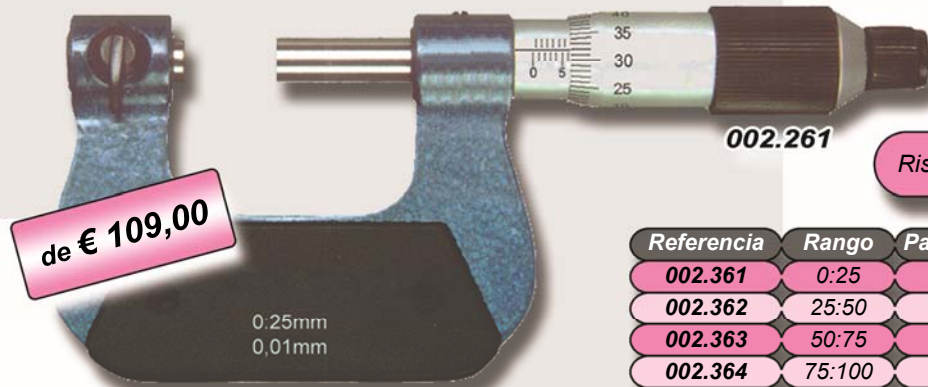

002.261

A solicitud:
Micrometrós para medición
de flancos de roscas para
interiores

Riscontri e caprugini Ø 5x15mm

Referencia	Rango	Patrones	Arco	Precio €
002.361	0:25	---	26	109,00
002.362	25:50	---	38	123,00
002.363	50:75	---	50	139,00
002.364	75:100	---	62	155,00
002.365	100:125	---	70	189,00
002.366	125:150	---	82	197,00
002.367	150:175	---	92	234,00
002.368	175:200	---	107	257,00

Pares de cont. 55°

Referencia	Paso Ww	Angulo	Precio €
002.399A	60-48	55°	25,00
002.399B	48-40	55°	25,00
002.399C	40-32	55°	25,00
002.399D	32-24	55°	25,00
002.399E	24-18	55°	25,00
002.399F	18-14	55°	25,00
002.399G	14-10	55°	25,00
002.399H	10-7	55°	25,00
002.399I	7-4,5	55°	25,00
002.399K	4,5-3,5	55°	25,00
002.399	10 parejas paso Ww 60-3,5		219,00

Pares de cont. 60°

Referencia	Paso M	Angulo	Precio €
002.398A	0,4-0,5	60°	25,00
002.398B	0,6-0,9	60°	25,00
002.398C	1,0-1,75	60°	25,00
002.398D	2,0-3,0	60°	25,00
002.398E	3,5-5,0	60°	25,00
002.398F	5,5-7,0	60°	25,00
002.398	6 parejas paso M 0,4-7,0		119,00

Patrones 55°

Referencia	Longitud	Angulo	Precio €
002.390	25	55°	43,00
002.391	50	55°	46,00
002.392	75	55°	51,00
002.393	100	55°	62,00
002.394	125	55°	72,00
002.395	150	55°	84,00
002.396	175	55°	92,00

Patrones 60°

Referencia	Longitud	Angulo	Precio €
002.380	25	60°	42,00
002.381	50	60°	46,00
002.382	75	60°	50,00
002.383	100	60°	61,00
002.384	125	60°	71,00
002.385	150	60°	82,00
002.386	175	60°	91,00

Hilos para la medición de roscas

800.809



€ 162,00 cad

Referencia	Referencia	Øhilo	Rosca M	Paso	RoscaWw	Unc/Unf	Trapez
Ø 6,5	Ø 8	d	nominal	60°	55°	60°	30°
800.801	800.801A	0,170	M 1-1,2-1,4	0,25-0,30	---	---	---
800.802	800.802A	0,220	M 1,6-1,8	0,35	---	72	---
800.803	800.803A	0,250	M 2	0,40	60	64	---
800.804	800.804A	0,290	M 2-2,5-3	0,45-0,50	---	56	---
800.805	800.805A	0,335	M 3,5	0,60	48-40	48-44	---
800.806	800.806A	0,455	M 4-4,5-5	0,70-0,75-0,80	---	---	---
800.800	800.800A	0,530	M 5,5	0,90	32-28	32-28	---
800.807	800.807A	0,620	M 6-7	1,00	26-24	24	---
800.808	800.808A	0,725	M 8-9	1,25	22-20-19	20	---
800.809	800.809A	0,895	M 10-11	1,50	18-16	18-16	---
800.810	800.810A	1,100	M 12	1,75	14	14-13	2
800.811	800.811A	1,350	M 14-16	2,00	12-11	12-11	---
800.812	800.812A	1,650	M 18-20-22	2,50	10-9	10-9	3
800.813	800.813A	2,050	M 24-27-30-33	3,00-3,50	8-7	8-7	4
800.814	800.814A	2,550	M 36-39-42-45	4,00-4,50	6	6	5
800.815	800.815A	3,200	M 48-52-56-60	5,00-5,50	5-4½	5-4½	6

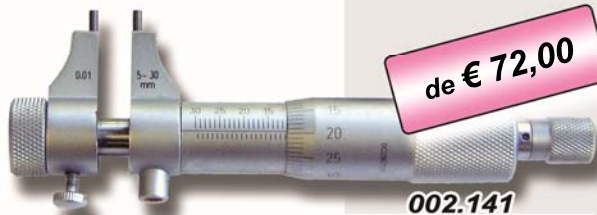

002.141



002.142

Referencia	Rango	Anillo	Precio €
002.141	5:30	Ø 5	72,00
002.142	25:50	Ø 25	86,00
002.143	50:75	---	107,00
002.144	75:100	---	119,00
002.155	100:125	---	142,00
002.156	125:150	---	160,00



002.149



002.149A

Referencia	Rango	Anillos y pat.	Precio €
002.149	5:100	Ø 5+25	386,00
002.149A	5:100	Ø 5+25+75	445,00



002.135

Referencia	Rango	Ø extens.	Precio €
002.135	50:600	Ø 15,5	225,00
Extensiones 13 - 25 - 50 - 100 - 150 - 200			

Extensiones de replazo

Referencia	Longitud ext.	Ø extens.	Precio €
002.130D	100	15,5	61,00
002.130F	200	15,5	70,00
002.130G	300	15,5	107,00



002.138

Cabezal micrométrico paso 0,5
Incluye estuche, llave, extensines
Extensiones desde 13 hasta 300mm

Referencia	Rango	Ø extenc.	Precio €
002.138	50:1000	15,5	446,00
Extensiones 13 - 25 - 50 - 2x100 - 150 - 200 - 300			
002.138G	50:1500	15,5	740,00
Extensiones 13 - 25 - 50 - 2x100 - 150 - 2x200 - 2x300			

Micrómetro dig. de profundidad - Varillas d.4,5 mm de fácil cambio (25mm cadauna) - 0,001

Catalogo 2/60



Referencia	Rango	Base	Precio €
009.986	0:100	100x16	208,00
009.987	0:200	100x16	337,00

Micrómetro de profundidad - Varillas d.4,5 mm de fácil cambio (25mm cadauna) - Paso 0,5

Catalogo 2/60

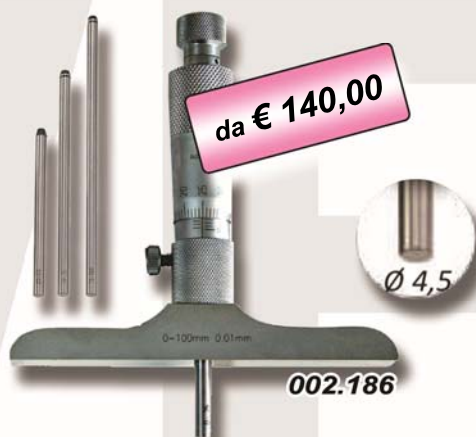

Referencia	rANGO	Base	Precio €
002.186	0:100	100x16	140,00
002.187	0:200	100x16	208,00
002.188	0:300	100x16	245,00

Cabezas de micrómetro suella - Rango 25mm - analógicas y digitales

Cat. 2/62-63



Referencia	Rango	Ø	Rodea	Letc.	Precio €
002.241	0:25	6,5	Si	0,01	30,00
002.241A	0:25 con hojo	6,5	Si	0,01	30,00
002.242	0:25	8	Si	0,01	33,00
002.271	0:25	8	No	0,01	47,00
002.272	0:25	8	No	0,002	49,00
002.275	0:25	6,5	Si	0,001	46,00
009.281	0:25	6,5	Si	0,001	170,00

Soportes para micrómetros de exteriores

Catalogo 2/65



Referencia	Micrómetros	Apertura	Precio €
002.201	<300	14	44,00
002.203	<200	21	23,00

Codigos con Asterisco *
Para fondo de agujero



002.309P

002.325P/326P/327P/328P
KIT
Incluyen Anillos



002.313P

da € 233,00

Referencia	Utile	Anello	Precio €
* 002.301P	6:8	Ø 8	245,00
* 002.302P	8:10	Ø 8	245,00
* 002.303P	10:12	Ø 10	245,00
* 002.304P	12:16	Ø 12	233,00
* 002.305P	16:20	Ø 16	233,00
* 002.306P	20:25	Ø 20	282,00
* 002.307P	25:30	Ø 25	282,00
* 002.308P	30:40	Ø 30	330,00
* 002.309P	40:50	Ø 40	330,00
* 002.310P	50:63	Ø 50	330,00
* 002.311P	63:75	Ø 62	367,00
* 002.312P	75:88	Ø 87	392,00
* 002.313P	87:100	Ø 87	428,00
002.314P	100:125	---	563,00
002.315P	125:150	---	563,00
002.316P	150:175	---	629,00
002.317P	175:200	---	629,00
002.318P	200:225	---	739,00
002.319P	225:250	---	739,00
002.320P	250:275	---	949,00
002.321P	275:300	---	949,00
002.322P	300:325	---	1399,00
002.323P	325:350	---	1599,00
Referencia	Utile	Anelli	Precio €
* 002.325P	6:12	Ø 8+10	656,00
* 002.326P	12:20	Ø 16	449,00
* 002.327P	20:50	Ø 25+40	979,00
* 002.328P	50:100	Ø 62+87	1445,00



Analog. Juego XT

A solicitud



Digitales Juego XTD

A solicitud



Pistola Juego XTH

Referencia	Analogico	Digital	Pistola
Inizio cod.	XT	XTD	XTH
Contactos templados - Incluye anello			
6:8	889.516	987.716	988.716
8:10	889.517	987.717	988.717
10:12,5	889.518	987.718	988.718
Contactos en MD - Incluye anello - Fondo de agujero			
12,5:16	889.519	987.719	988.719
16:20	889.520	987.720	988.720
20:25	889.521	987.721	988.721
25:35	889.522	987.722	988.722
35:50	889.523	987.723	988.723
50:65	889.524	987.724	988.724
65:80	889.525	987.725	988.725
80:100	889.526	987.726	988.726
100:125	889.527	987.727	988.727
125:150	889.528	987.728	988.728
150:175	889.529	987.729	988.729
175:200	889.530	987.730	988.730
KIT - Incluye anillo			
6:10	889.553	987.753	988.753
10:20	889.554	987.754	988.754
20:50	889.555	987.755	988.755
50:100	889.556	987.756	988.756
100:150	889.557	987.757	988.757
150:200	889.558	987.758	988.758
6:20	---	---	988.751
20:100	---	---	988.752
100:200	---	987.759	988.759



009.521

de € 128,00

0-25mm 0.001mm

Suministrables hasta 275:300

Referencia	Rango	L. Patron.	Lectura	Precio €
009.521	0:25	---	0,001	128,00
009.522	25:50	25	0,001	151,00
009.523	50:75	50	0,001	202,00
009.524	75:100	75	0,001	238,00
009.525	100:125	100	0,001	252,00
009.526	125:150	125	0,001	266,00
009.527	150:175	150	0,001	296,00
009.528	175:200	175	0,001	325,00



1 vuelta - 2 mm

de € 158,00

0-25mm 0.001mm

Suministrables hasta 175:200

Referencia	Rango	L. Patron.	Lectura	Precio €
009.541	0:25	---	0,001	158,00
009.542	25:50	25	0,001	198,00
009.543	50:75	50	0,001	233,00
009.544	75:100	75	0,001	256,00



de € 129,00

0-35mm
0.001mm

009.235

Referencia	Rango	L. Patron.	Arco	Precio €
009.235	0:35	---	38	129,00
009.236	35:70	50	51	159,00
009.237	65:100	75	60	183,00



de € 68,00



* Auto - off

Referencia	Rango	L. Patron.	Arco	Precio €
* 009.505	0:25	---	23	68,00
* 009.506	25:50	25	34	84,00

2 contactos planos

Referencia	Rango	Paso	Arco	Precio €
009.591	0:25	0,5	26,5	85,00

Contacto esférico/plano

Referencia	Rango	Paso	Arco	Precio €
009.596	0:25	0,5	26,5	85,00



de € 139,00

009.211



Referencia	Rango	L. Patron.	Arco	Precio €
009.216	125:150	125	82	159,00
009.217	150:175	150	94	169,00
009.218	175:200	175	107	179,00
009.219	200:225	200	129	189,00
009.220	225:250	225	142	199,00
009.221	250:275	250	155	209,00
009.222	275:300	275	167	219,00



de € 86,00

009.561

Referencia	Rango	L. Patron.	Arco	Precio €
009.562	25:50	25	32	86,00
009.563	50:75	50	47	104,00
009.564	75:100	75	61	128,00



da € 266,00

009.772



Husillo giratorio



002.951A-B-C-D-E-F-G-H-I-J

Referencia	Rango	Arco	Lectura	Precio €
009.772	0:25(50)	37	0,001	266,00
009.774	50:75(100)	62	0,001	320,00



002.939

002.951A/J	1 pareja esferas de Ø1 a Ø6	71,00
002.939	Set 7 piezas de insertos varios	158,00



da € 256,00

009.791

Husillo no giratorio

Referencia	Rango	Arco	Lectura	Precio €
009.791	0:25	26	0,001	256,00
009.792	25:50	38	0,001	267,00
009.793	50:75	50	0,001	299,00
009.794	75:100	62	0,001	328,00
009.795	100:125	70	0,001	359,00
009.796	125:150	82	0,001	393,00
009.797	150:175	92	0,001	410,00
009.798	175:200	107	0,001	448,00

Insertos para roscas y rescuentros
Vea en esta Promo, pagina 25



€ 79,00

005.599



Referencia	longitud	Lectura	Precio €
005.599	150	0,05°	79,00
Base fresada de aluminio sin imanes			



€ 105,00

005.598



Referencia	Longitud	Lectura	Precio €
005.598	150	0,05°	105,00
Base fresada de aluminio con 2 imanes			



da € 248,00

005.545

Con imanes



005.641

Referencia	Largo x alto	Sens mm/m	Precio €
005.541	150x150	0,02	264,00
005.542	200x200	0,02	278,00
005.545	150x150	0,05	248,00
005.546	200x200	0,05	265,00
005.641	150x150	0,02	1029,00



€ 191,00

005.442

Referencia	Longitud	Sens. Mm/m	Precio €
005.441	150	0,02	168,00
005.442	200	0,02	191,00
005.444	300	0,02	245,00
005.445	150	0,05	151,00
005.446	200	0,05	181,00

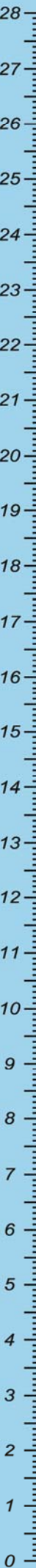

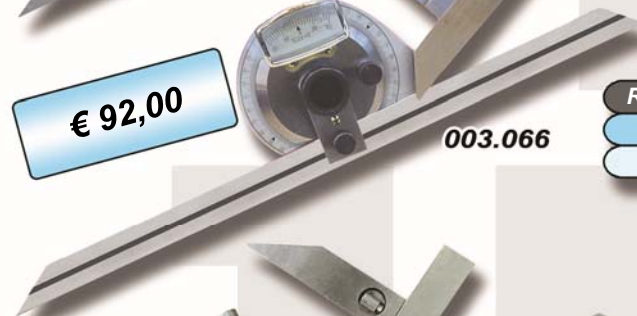

Referencia	Rango	L. Reglas	Precio €
003.068	4x90°	150-200-300	100,00
Con orologio 5'			

Referencia	Rango	L. Reglas	Precio €
003.066	4x90°	150-200-300	92,00
Nonio 5' con lente d'ingrandimento			

referencia	Rango	L. reglas	Precio €
003.995	90°-180°-360°	150-200-300	360,00
Dig. Don lectura 1' o 0,01°			
003.071	Regla de 150		26,00
003.072	Regla de 200		27,00
003.073	Regla de 300		35,00
003.075	Regla de 500		40,00

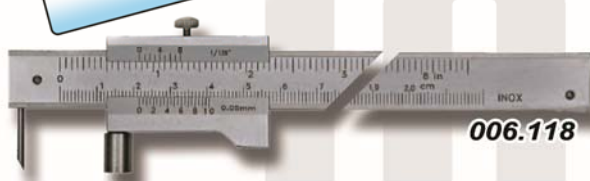

Referencia	Rango	Lectura	Precio €
006.101	0-200	0,1	24,00
006.102	0-250	0,1	27,00
006.103	0-300	0,1	28,00
006.118	0-200	0,05	30,00
006.119	0-400	0,05	52,00
006.118P	Punta trazado de repuesto		7,00



Referencia	Altura	Base	Precio €
003.351	100	70	16,00
003.352	150	100	20,00
003.353	200	130	24,00
003.354	250	160	28,00
003.355	300	180	33,00
003.356	400	210	46,00
003.357	500	260	50,00

Goniómetro con escala - En cromado mate - División 0-180° - Lectura 1°

Catalogo 3/9



€ 29,00

Referencia	Arco Ø	L. Regla	Precio €
003.001N	80	120	15,00
003.002N	120	150	20,00
003.003N	150	200	29,00
003.004N	200	300	40,00
003.005N	250	500	73,00
003.006N	300	600	102,00

Bajo demanda: se suministran también 400x1000mm

Goniómetro con regla de log. ajustable - En cromado mate - División 0-180° - Lectura 1°

Catalogo 3/9



de € 34,00

003.011N

Referencia	Arco Ø	L. Regla	Precio €
003.011N	100	150	34,00
003.012N	150	300	41,00
003.013N	200	400	48,00
003.014N	250	500	68,00
003.015N	300	600	83,00

Goniómetro con regla - Lectura 0,05° - División 0-180°

Catalogo 3/11



009.813

€ 90,00

Referencia	Base	Regla	Precio €
009.811	120	150	66,00
009.812	150	200	77,00
009.813	200	300	90,00

Bajo demanda: se suministran también 400x1000mm

Medidor de ángulo - Lectura 0,05° - Rango 0-180°

Catalogo 3/11



de € 50,00

009.817

Referencia	Base	Regla	Precio €
009.817	200	200	50,00
009.818	300	300	56,00

Catalogo 4A/6

Reloj comparador analógico - 004.006 d. esfera Ø40 mm - 004.010 d. esfera Ø58 mm



004.006



004.010

€ 18,00

Referencia	Rango	D. esfera	Lectura	Precio €
004.006	0:5	Ø40	0,01	27,00
004.010	0:10	Ø58	0,01	18,00

Catalogo 4A/8

Reloj comparador analógico - d. esfera Ø58 mm - Vestago d.8 H7



004.010N



004.014

€ 27,00

Referencia	Rango	D. esfera	Lectura	Precio €
004.010N	0:10	Ø58	0,01	28,00
Con mostrador negro y aguja roja				
004.014	0:10	Ø58	0,01	27,00
antichoque con mostrador amarillo				

Catalogo 4A/15

Reloj comparador analógico - Agujeros con el mismo centro - Rango largo



004.037

da € 81,00

referencia	Rango	D. esfera	Lectura	Precio €
004.034	0:100	Ø79	0,01	195,00
004.036	0:50	Ø79	0,01	135,00
004.037	0:30	Ø58	0,01	81,00
004.039	0:50	Ø58	0,01	128,00
004.038	0:80	Ø58	0,01	231,00

Catalogo 4A/5

Reloj comparador analógico - 1 vuelta = 10mm - d. esfera Ø58 mm



004.041

da € 29,00

Referencia	Rango	D. esfera	Lectura	Precio €
004.041	0:10	Ø58	0,1	29,00
004.043	0:30	Ø58	0,1	51,00

Reloj comparador analógico - d. esfera Ø40 o 58 mm - agujeros con el mismo centro

Catalogo 4A/7



702.045

702.058

de € 36,00

Referencia	Rango	D. esfera	Lectura	Precio €
702.045	0:10	Ø40	0,01	38,00
702.058	0:10	Ø58	0,01	36,00

Reloj comparador analógico Käfer

Catalogo 4A/10



701.200

701.100

da € 49,00



Referencia	Rango	D. esfera	Lectura	Precio €
701.200	0:10	Ø58	0,01	49,00

Referencia	Rango	D. esfera	Lectura	Precio €
701.100	0:10	Ø58	0,01	72,00

Puntas de contacto en rubi

Reloj comparador analógico - IP con caratula atornillada

Catalogo 4A/13



004.708

€ 60,00



Prot. IP54

Referencia	Rango	D. esfera	Lectura	Precio €
004.708	0:10	Ø61,5	0,01	60,00

Reloj comparador analógico - Rango 1mm o 5mm - d. esfera Ø58mm

Catalogo 4A/16



004.051

004.053

de € 79,00

Referencia	Rango	n. Divis.	Lectura	Precio €
004.051	0:1	100	0,001	79,00
004.053	0:5	200	0,001	85,00



mm/inch

004.945

Referencia	Rango	Lectura	Precis.	Precio €
004.945	0:12	0,01	±0,04	60,00



ABS-Inc-Tol *

004.948

Preset ± **

004.980

Referencia	Rango	Lectura	Precis.	Precio €
004.948*	0:12	0,01	±0,02	95,00
004.949*	0:25	0,01	±0,03	142,00
004.950*	0:50	0,01	±0,04	205,00
004.975*	0:12	0,001	±0,015	105,00
004.981*	0:12	0,001	±0,009	112,00
004.986*	0:12	0,001	±0,005	163,00

Referencia	Rango	Lectura	Precis.	Precio €
004.968**	0:12	0,01	±0,02	89,00
004.985**	0:12	0,001	±0,005	163,00



ABS - Tol - Preset ±

004.951

ABS - Tol - Preset ±

004.959



Salida de datos

Bajo demanda: IP54

Referencia	Rango	Lectura	Precis.	Precio €
004.951	0:12	0,01	±0,02	122,00
004.952	0:25	0,01	±0,03	163,00
004.953	0:50	0,01	±0,04	253,00

Referencia	Rango	Lectura	Precis.	Precio €
004.959	0:12	0,001	±0,002	173,00
004.959A	0:25	0,001	±0,03	216,00
004.959B	0:50	0,001	±0,04	401,00



004.631

€ 41,00

Referencia	Rango	Lectura	Profund.	Precio €
004.631	0:10	0,1	36mm	41,00

Alexómetros - Espigas en MD - Incluye comparador analógico 0,01 - (004.556 set c/comp. digital) **Catalogo 4B/16**

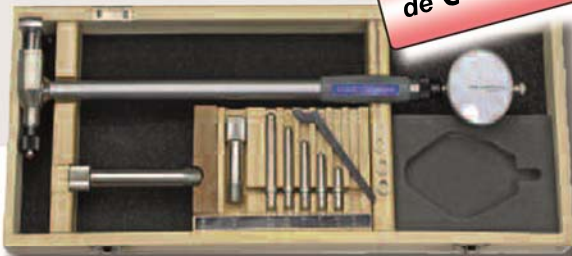

de € 144,00

004.506

Set con reloj comparador digital

Referencia	Rango	Profundidad	Precio €
004.501	6:10	45	144,00
004.502	10:18	100	144,00
004.503	18:35	150	144,00
004.504	35:50	150	144,00
004.514	35:70	150	182,00
004.506	50:160	150	144,00
004.526	50:160	500	263,00
004.507	160:250	400	174,00
004.508	250:450	400	189,00
Set 004.555	18:160	150	370,00
Set 004.556	18:160	150	467,00

Alexómetros production italiana - No incluye comparador **Catalogo 4B/18**



€ 582,00

520.105L

Referencia	Rango	Profundidad	Precio €
520.101	15:35	175	276,00
520.102	30:100	250	264,00
520.102L	30:125	250	286,00
520.103	50:160	250	318,00
520.104	50:210	380	350,00
520.104L	50:265	380	382,00
520.105	100:300	350	508,00
520.105L	100:500	350	582,00
520.106	100:500	650	795,00
520.107	190:1000	650	1273,00

Alexómetros Schwenk Juego RA (Rabito) - espigas: acero templado - no incluye comparador **Catalogo 4B/24**

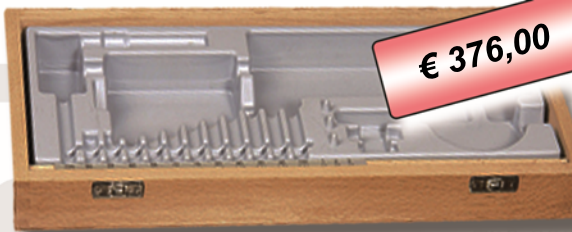

€ 376,00

530.603

Precision 0,003mm



Referencia	Utile	Profundità	Precio €
531.601	18:35	180	334,00
531.602	35:60	180	323,00
531.603	50:150	180	376,00
531.604	150:300	180	668,00
Set 531.610	18:150	180	651,00

Alexómetros Schwenk Juego SU (Subito) - espigas en metal duro- no incluye comparador **Catalogo 4B/24**



€ 677,00

531.107

Referencia	Utile	Profundità	Precio €
531.102	6:8	100	920,00
531.103	8:12	100	875,00
531.104	12:20	100	580,00
531.105	18:35	110	616,00
531.106	35:60	177	594,00
531.107	50:100	177	677,00
531.108	100:160	234	879,00
531.109	160:290	234	1156,00
531.110	280:410	400	2686,00

Catalogo 4A/27 *Reloj comparador horizontal con palpador oscilante - palpador bola d. Ø2 - Lectura 0,01*



Palpadores de cambio:
Solo 004.105P, bola Rubi
Rosca M1,6

Referencia	Rango	D.esfera	L. palp.	Precio €
004.104	0:0,8	Ø38	L 16	57,00
004.105	0:0,8	Ø32	L 16	57,00

Catalogo 4A/27 *Reloj comparador horizontal con palpador oscilante - palpador bola d. Ø2 - Lectura 0,01*



Palpadores de cambio:
Solo 004.118P, bola Rubi
Rosca M1,6

Referencia	Rango	D. esfera	L. palp.	Precio €
004.118	0:0,8	Ø38	L 30	98,00
004.119	0:0,8	Ø32	L 30	98,00

Catalogo 4A/29 *Reloj comparador vertical con palpador oscilante - palpador bola d. Ø2 - Lectura 0,01*



Palpadores de cambio:
Solo 004.111P, bola Rubi
Rosca M1,6

referencia	Rango	D. esfera	L. palp.	Precio €
004.111	0:0,8	Ø32	L 12	68,00

Catalogo 4A/27 *Reloj comparador horizontal con palpador oscilante - palpador bola d. Ø2 - Lectura 0,002*



Palpadores de cambio:
Solo 004.209P, bola Rubi
Rosca M1,6

referencia	Rango	D. esfera	L. palp.	Precio €
004.209	0:0,2	Ø32	L 14	91,00

Reloj comparador horizontal con palpador oscilante Käfer - palpador bola d. Ø2 - 0,01 **Catalogo 4A/27**



Referencia	Rango	D. esfera	L. palp.	Precio €
714.101	0:0,8	Ø32	L 12,8	136,00
714.102	0:0,8	Ø40	L 12,8	141,00

Referencia	Rango	D. esfera	L. palp.	Precio €
714.107	0:0,5	Ø32	L 35,7	192,00
714.108	0:0,5	Ø40	L 35,7	196,00

Reloj comparador horizontal con palpador oscilante - modelo oblicuo 30° - Lectura 0,01 **Fuori catalogo**



modelo oblicuo 30° para una lectura simplificada

Referencia	Rango	D. esfera	L. palp.	Precio €
004.115	0:0,8	Ø30	L 16,5	75,00
004.114	0:0,8	Ø38	L 16,5	80,00

Reloj comparador horizontal con palpador oscilante - Rango largo - Lectura 0,01 **Fuori catalogo**



Palpadores de cambio:
Solo 004.124P
Rosca M1,6

Vástago de fijación Ø4, rodeador de 160°

Ángulo del palpador 150°

Modelo oblicuo 30° para una lectura simplificada

Referencia	Rango	D. esfera	L. palp.	Precio €
004.125	0:1,6	Ø30	L 16,5	116,00
004.124	0:1,6	Ø38	L 16,5	118,00

Reloj comparador con palpador oscilante Käfer - palpador bola d. Ø2 - Lectura 0,002 **Catalogo 4A/27**



referencia	Rango	D. esfera	L. palp.	Precio €
714.201	0;0,2	Ø32	L 12,8	165,00
714.202	0:0,2	Ø40	L 12,8	168,00

714.997	Como 714.997 + CDM			42,00
714.998	Soporte de centrar - Ø4 e Ø8mm			24,00

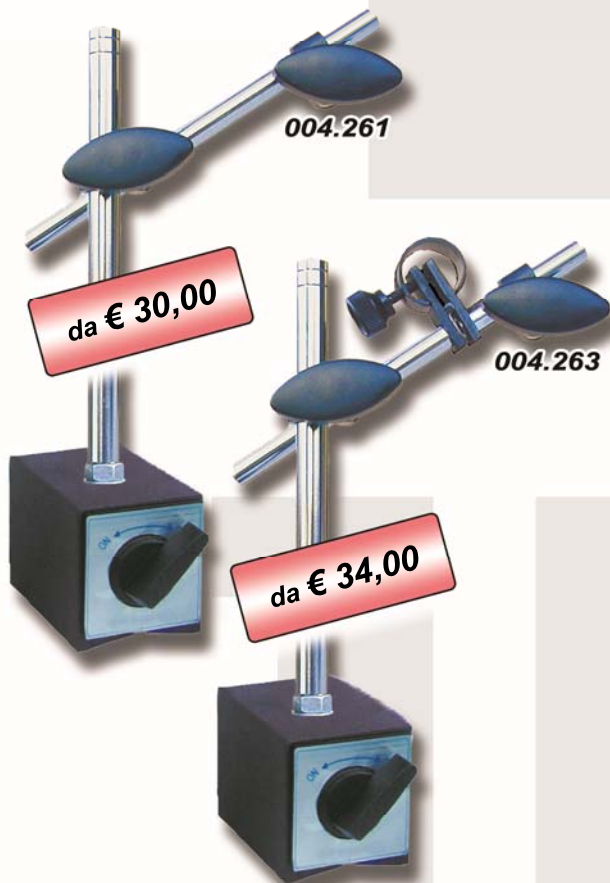

Referencia	Columna	Brazo	Kg/Rosca	Precio €
004.261	Ø12/175	Ø10/150	60/M8	30,00
004.261-8	Ø12/175	Ø10/150	80/M8	34,00
004.377	Ø16/230	Ø14/200	100/M8	50,00

Sin aprox. micrométrica

Referencia	Columna	Brazo	Kg/Rosca	Precio €
004.263	Ø12/175	Ø10/150	60/M8	34,00
004.263-8	Ø12/175	Ø10/150	80/M8	38,00
004.276	Ø16/230	Ø14/200	100/M8	53,00

Con aprox. micrométrica



Relojes comp. no incluidos

Referencia	Columna	Brazo	Kg/Rosca	Precio €
004.226	Ø16/210	Ø16/210	60/M10	80,00
004.227	Ø20/360	Ø16/210	120/M12	130,00
004.228	Ø20/420	Ø16/390	80/M12	128,00
004.229	come 004.227 con 2 traverse			119,00

Con vite micrométrica

Referencia	Altura	Brazos	Mesa	Precio €
004.431	200	100/100	150x150	50,00

Referencia	Altura	Profund.	Tamaño	Precio €
004.405	45	50	Ø60	17,00

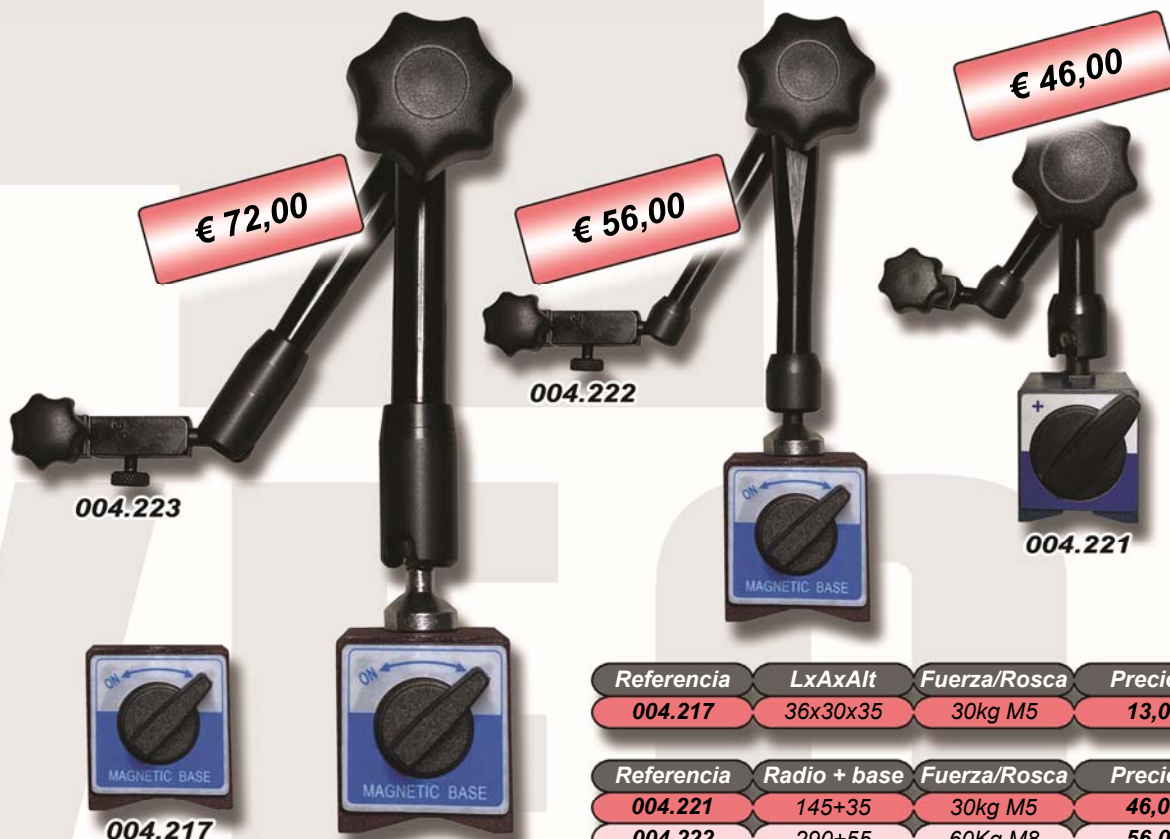

Referencia	LxAxAlt	Fuerza/Rosca	Precio €
004.217	36x30x35	30kg M5	13,00
Referencia	Radio + base	Fuerza/Rosca	Precio €
004.221	145+35	30kg M5	46,00
004.222	290+55	60Kg M8	56,00
004.223	365+55	60kg M8	72,00



Referencia	Radio+Al mag	Fuerza/Rosca	Precio €
004.286	270+55	80kg M8	168,00
004.286 suministrado en embalaje de cartón			
004.288	380+55	100kg M8	205,00
004.288 suministrado en embalaje de aluminio			
004.288C4	Reloj comp Ø58 - Reloj palp. Ø40 Soporte de centrar Ø4+Ø8		339,00
Referencia	Radio+Al mag	Fuerza/Rosca	Precio €
004.215	350+55	60kg M8	72,00
004.215-8	350+55	80kg M8	78,00



Referencia	Radio	Fuerza/Rosca	Precio €
004.295	200	80kg M8	212,00
Referencia de catalogo 428.601			

Referencia	Radio	Fuerza/Rosca	Precio €
004.305	280	100kg M8	254,00
Referencia de catalogo 430.601			

Referencia	Radio	Fuerza/Rosca	Precio €
004.311	400	100kg M8	286,00
Referencia de catalogo 429.601			



Referencia	Radio	Fuerza/Rosca	Precio €
004.245	200	80kg M8	244,00
Referencia de catalogo 424.601			

Referencia	Radio	Fuerza/Rosca	Precio €
004.256	280	100kg M8	328,00
Referencia de catalogo 420.602			



Todos los Kroeplin en nuestro sitio
www.ileveninstruments.com



Kroeplin
Längenmesstechnik

Referencia	Tango	Kroeplin	L. brazos	Precio €
440.912	5:15	H 105	35	A solicitud
440.941	10:30	H 210	85	A solicitud
440.942	20:40	H 220	85	A solicitud
440.943	30:50	H 230	85	A solicitud
440.944	40:60	H 240	85	A solicitud
440.945	50:70	H 250	85	A solicitud
440.946	60:80	H 260	85	A solicitud
440.947	70:90	H 270	85	A solicitud
440.948	80:100	H 280	85	A solicitud

Todos los Kroeplin en nuestro sitio
www.ileveninstruments.com



Kroeplin
Längenmesstechnik

Referencia	Rango	Kroeplin	L. brazos	Precio €
943.002	5:20	G 005	44	A solicitud
941.911	2,5:12,5	L 102	12	A solicitud
941.912	5:15	L 105	35	A solicitud
941.941	10:30	L 210	85	A solicitud
941.942	20:40	L 220	85	A solicitud
941.943	30:50	L 230	85	A solicitud
941.944	40:60	L 240	85	A solicitud
941.945	50:70	L 250	85	A solicitud
941.946	60:80	L 260	85	A solicitud
941.947	70:90	L 270	85	A solicitud
941.948	80:100	L 280	85	A solicitud
941.955	16:55	G 415	188	A solicitud

Todos los Kroeplin en nuestro sitio
www.ileveninstruments.com



Kroeplin
Längenmesstechnik

Referencia	Rango	Kroeplin	L. brazos	Precio €
961.953	0:20	K 220	85	A solicitud
961.955	0:30	K 330	116	A solicitud
961.957	0:50	C 450	167	A solicitud

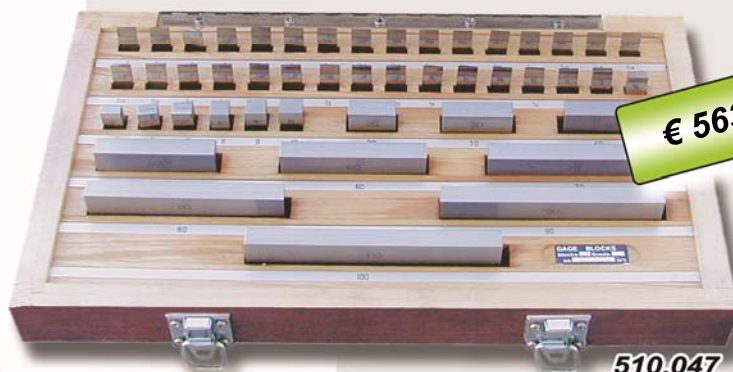

510.047



Referencias de los CERTIFICADOS ACCREDIA (1 punto)

Referencia	Piezas	Comp.	Grados	Precio €
C005.032	32pz	A	0-1-2	264,00
C005.047	47pz	B-C	0-1-2	388,00
C005.087	87pz	D	0-1-2	723,00



Referencias de los CERTIFICADOS ACCREDIA (5 puntos)

Referencia	Piezas	Comp.	Grados	Precio €
C555.032	32pz	A	0-1-2	319,00
C555.047	47pz	B-C	0-1-2	470,00
C555.087	87pz	D	0-1-2	871,00

Composiciones de los juegos

Comp. A	Paso	N°
1,005	---	1
1,01 - 1,09	0,01	9
1,1 - 1,9	0,1	9
1 - 9	1	9
10 - 30	10	3
50	50	1

Comp. B	Paso	N°
1,005	---	1
1,01 - 1,19	0,01	19
1,2 - 1,9	0,1	8
1 - 9	1	9
10 - 100	10	10

Comp. C	Paso	N°
1,005	---	1
1,01 - 1,09	0,01	9
1,1 - 1,9	0,1	9
1 - 24	1	24
25 - 100	25	4

Comp. D	Paso	N°
1,001 - 1,009	0,001	9
1,01 - 1,49	0,01	49
0,5 - 9,5	0,5	19
10 - 100	10	10

Referencia	Piezas	Grado	Precio €
Composición A			
510.032	32pz	0	411,00
511.032	32pz	1	266,00
512.032	32pz	2	158,00

Referencia	Piezas	Grado	Precio €
Composición B			
510.047	47pz	0	563,00
511.047	47pz	1	392,00
512.047	47pz	2	210,00

Composición C			
511.048	47pz	1	403,00

Composición D			
510.087	87pz	0	782,00
511.087	87pz	1	491,00
512.087	87pz	2	302,00

Grado de precisión de los bloques

Longitud mm	
Desde	Hasta
	10
10	25
25	50
50	75
75	100

Grado 0	
Tol. µm	Plan. µm
± 0,12	0,10
± 0,14	0,10
± 0,20	0,10
± 0,25	0,12
± 0,30	0,12

Grado 1	
Tol. µm	Plan. µm
± 0,20	0,16
± 0,30	0,16
± 0,40	0,18
± 0,50	0,18
± 0,60	0,20

Grado 2	
Tol. µm	Plan. µm
± 0,45	0,30
± 0,60	0,30
± 0,80	0,30
± 1,00	0,35
± 1,20	0,35



521.047

Referencia	Piezas	Grado	Precio €
Composición B			
521.047	47pz	0	1672,00
522.047	47pz	1	1328,00
Composición C			
521.048	47pz	0	1672,00
522.048	47pz	1	1328,00



€ 1241,00

513.108



€ 105,00

513.000

513.000 Conector de bloques >125 105,00

Composiciones de los juegos

Comp. K	Paso	Nº
25 - 200	25	8

Comp. L	Paso	Nº
125 - 200	25	4
250	---	1
300 - 500	100	3

Tabella di precisione blocchetti di riscontro lunghi

Longitud mm	
Desde	Hasta
100	150
150	200
200	250
250	300
300	400
400	500
500	600

Grado 0	
Tol. µm	Plan. µm
±0,40	0,14
±0,50	0,15
±0,60	0,16
±0,70	0,19
±0,90	0,20
±1,10	0,25
±1,30	0,25

Grado 1	
Tol. µm	Plan. µm
±0,80	0,20
±1,00	0,25
±1,20	0,25
±1,40	0,30
±1,90	0,30
±2,20	0,35
±2,60	0,40

Grado 2	
Tol. µm	Plan. µm
±1,60	0,40
±2,00	0,40
±2,40	0,45
±2,80	0,50
±3,60	0,50
±4,40	0,60
±5,00	0,70

Referencia	Piezas	Grado	Precio €
Composizion K			
514.008	8pz	0	1035,00
514.108	8pz	1	724,00
C514.008	Supl.CERTIFICADO D1		720,00
C514.558	Supl.CERTIFICADO D2		818,00
Composizion L			
513.008	8pz	0	1899,00
513.108	8pz	1	1241,00
C513.008	Supl.CERTIFICADO D1		780,00
C513.558	Supl.CERTIFICADO D2		967,00

Juegos de bloques patrón rectang. con anillos - para calibr. Calibres y Micrometrós



de € 237,00

515.010

516.204

Referencia	Piezas	Grado	Precio €
KIT 10 pz para micrometróa 0:25			
2,5 - 5,1 - 7,7 - 10,3 - 12,9 - 15,0 - 17,6 - 20,2 - 22,8 - 25,0			
515.010	10pz	1	237,00
C515.010	Suplemento cert. Accredia		106,00

referencia	Piezas	Grado	Precio €
KIT 3+2pz para calibres 0:200			
Bloques 30,0 - 41,3 - 131,4 - Anillos Ø4 - Ø25			
516.204	5pz	1	253,00

Juegos de bloques patrón angulares, acero



da € 366,00

518.501

Referencia	Piezas	Grado	Precio €
15°10' - 30°20' - 45°30' - 50° - 60°40' - 75°50' - 90°			
518.501	7pz	1	520,00
518.501A	7pz	2	377,00



€ 321,00

006.708

Espigas individuales, pag. 103

Estuche en mad

De 006.711 a 006.725, juegos en 2 estuches



538,00

006.717

Juegos de 0,1mm a 1mm				
Referencia	Rango	n. espig.	Prog.	Precio €
006.697	0,2:0,5	31	0,01	111,00
006.698	0,2:1	81	0,01	223,00
006.699	0,5:1	51	0,01	188,00

Juegos de 1,01mm a 10mm				
Referencia	Rango	n. espig.	Prog.	Precio €
006.702	1,01:2	100	0,01	300,00
006.703	2,01:3	100	0,01	300,00
006.704	3,01:4	100	0,01	300,00
006.705	4,01:5	100	0,01	313,00
006.706	5,01:6	100	0,01	313,00
006.707	6,01:7	100	0,01	321,00
006.708	7,01:8	100	0,01	321,00
006.709	8,01:9	100	0,01	332,00
006.710	9,01:10	100	0,01	332,00

Juegos de 10mm a 20mm				
Referencia	Rango	n. espig.	Prog.	Precio €
006.711	10,01:11	100	0,01	399,00
006.712	11,01:12	100	0,01	399,00
006.713	12,01:13	100	0,01	408,00
006.714	13,01:14	100	0,01	474,00
006.715	14,01:15	100	0,01	474,00
006.716	15,01:16	100	0,01	538,00
006.717	16,01:17	100	0,01	538,00
006.718	17,01:18	100	0,01	600,00
006.719	18,01:19	100	0,01	611,00
006.720	19,01:20	100	0,01	631,00

Juegos de 20 a 25mm				
Referencia	Rango	n. espig.	Prog.	Precio €
006.721	20,01:21	100	0,01	720,00
006.722	21,01:22	100	0,01	720,00
006.723	22,01:23	100	0,01	720,00
006.724	23,01:24	100	0,01	720,00
006.725	24,01:25	100	0,01	772,00

Juegos con prog. 0,10				
Referencia	Rango	n. espig.	Prog.	Precio €
006.700	1:10	91	0,1	295,00
006.761	10:16	61	0,1	278,00
006.762	16:20	41	0,1	278,00

Novedad

Mangos para espigas



636.701



da € 26,00

636.809



636.710

Referencia	Ø de espigas	Longitud	Precio €
636.701	0,2:1,5	112	26,00
636.702	1,1:8,0	125	27,00
636.703	8,0:14,0	145	31,00
636.704	12,0:16,5	150	38,00
636.705	14,5:19,5	150	46,00

Referencia	Ømin	Ømax	Dimens.	Precio €
636.801	0,28	1,51	Ø15L107	26,00
636.802	1,52	7,71	Ø29L138	34,00
636.803	7,72	12,71	Ø34L156	46,00
636.804	12,72	15,31	Ø33L142	56,00
636.805	15,32	17,81	Ø46L154	60,00
636.806	17,82	20,37	Ø46L154	71,00

Referencia	Ømin	Ømax	Precio €
636.809	0,28	20,37	185,00

636.809 juegos 6 mangos en estuche de aluminio

636.710	1,0	13,00	30,00
636.711	13,00	20,00	34,00



Para todos los tampones individuales,
Pag. 90

Referencia	Ø Tampones	Piezas	Precio €
Estuche en madero o aluminio			
575.002Q	3:12	7pz	173,00
575.000Q	3:30	28pz	788,00
575.001Q	32:62	16pz	940,00



Para todos los tampones individuales,
Pag. 92

Referencia	Ø Tampones	Piezas	Precio €
Estuche en madero o aluminio			
Go (pasa) o NoGo (non pasa)			
Calidad 6H			
572.100	3:12	7pz	164,00
572.000	3:14	13pz	256,00
572.200	2:30	21pz	601,00



Para bolas individuales,
Pag. 98

Referencia	N. parejas	Rango	Precio €
006.690	25	Ø01-25	125,00



Referencia	Descripción	Precio €
410.350	Filetor	87,00
410.351	Tolerator	87,00
410.352	Convertor	87,00



Conexión con
Reloj comparador digital 004.951.
Vea pag. 36

Referencia	Accesorios	Precio €
009.697	Cavo truschino-comparatore	23,00

Referencia	Rango	Lectura	Tol.	Precio €
Reloj comp. catalogo 4A/21 rev. y promo pag. 36				
004.951	0:12	0,01	10 µm	122,00

Incluye aguja trazadora, porta-aguja
A solicitud: aguja redonda

Referencia	Accesorios	Precio €
009.699	Aguja red. 87x37 - 8,5x9	52,00

Referencia	Rango	Lectura	Precio €
On/off - mm/inch - zero - hold - inc - origin			
009.693	300	0,01	494,00
009.696	600	0,01	782,00



Referencia	Rango	Lectura	Precio €
On/off - mm/inch - zero - preset+/- ABS - hold			
009.653	300	0,01/inch	257,00
009.655	500	0,01/inch	411,00
009.660	1000	0,01/inch	1029,00

Referencia	Rango	Lectura	Precio €
On/off - mm/inch - zero - preset+/-			
009.683	300	0,01/inch	411,00
009.685	600	0,01/inch	690,00



Referencia	Rango	Lectura	Precio €
Calibres de altura con contador mecánico			
006.023	300	mm + 0,01	278,00
006.026	600	mm + 0,01	473,00

Referencia	Rango	Lectura	Precio €
Calibres de altura digitales			
009.023	300	0,01/inch	484,00
009.026	600	0,01/inch	751,00



Referencia	Rango	Lectura	Precio €
Con ajuste de precisión, regla y nonio cromados			
006.003	300	0,02 (0,05)	102,00
006.005	500	0,02 (0,05)	185,00
006.010	1000	0,02 (0,05)	617,00

Referencia	Rango	Lectura	Precio €
Con ajuste de precisión, regla y nonio cromados			
006.043	300	0,02	139,00

Referencia	Rango	Lectura	Precio €
Con ajuste de precisión, regla y nonio cromados y lente			
006.013	300	0,02	222,00
006.016	600	0,02	339,00



Novedad

Calibres a comparación Mini Platon Demm - Para interiores y exteriores

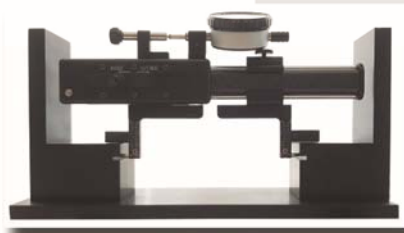

aplicación

Referencia	Interiores	Exter.	L: Barra	Precio €
224.200	0:290	32:320	265	a richiasta

- o Reloj comparador digital interior/externo con precarga
- o Cuerpo de aluminio y varilla de carbono.
- o Puntas y mandíbulas intercambiables
- o Sistema de fijación de doble comparador (figuras 1 y 2)
- o Estándar: Mordazas BEC35 y BEC35L, APM y Soportes APF
- o Altura ajustable, comparador 0 - 60 mm 0,01
- o Rango de precarga 20 mm



A solicitud



224.200

Novedad

Callibre de altura Microtech - columna doble - Volante de accionamiento - Larga pantalla touch



A solicitud

009.633

Referencia	Rango	Toll.	Lect.	Precio €
009.633	300	0,01	0,001	A solicitud

Topómetros para medición vial - valor de medición 10.000 metros - Pantalla LCD

Novedad



€ 99,00

985.501

Referencia	Rango	Toll.	Digital	Precio €
985.501	0:10000	<0,5%	Si	99,00

Refractómetro Brix 0-32%

Novedad



€ 96,00

985.600

Referencia	Rango	Resol.	Precis.	Precio €
985.600	0:32%	0,1/0,2%	±0,2%	96,00

Flexómetro con auto-bloqueo analógico y digital (985.515) - CI I o II

Novedad



de € 9,00

985.515

958.511

Referencia	L. cinta	Sec mm	Clase	Precio €
985.510	3 mt	19	II	9,00
985.511	5 mt	27	II	16,00
985.512	10 mt	27	II	28,00
985.513	3 mt	19	I	21,00
985.515	5 mt	19	I	66,00

Medidas de distancias laser - Rangos 80 y 100 metri - Mediciones de superficies y volúmenes

Novedad



€ 50,00

985.530



referencia	Rango mt	Resol.mt	Dimens.	Precio €
985.530	0:80	0,001/0,01	170x110	50,00
985.540	0:100	0,001/0,01	170x110	55,00



Max 600 vueltas/minuto

Referencia	Cuerpo	Ø cabeza	Longitud	Precio €
Precisión de alineado de 0,01				
009.681	Ø10	10	90	15,00
009.682	Ø10	10+4	90	16,00
Precisión de alineado de 0,01				
009.671	Ø10	10	90	24,00
009.672	Ø10	10+4	90	25,00



Max 600 vueltas/minuto

Referencia	Cuerpo	Cont. Ø	Long.	Precio €
Inoxidable y con recubrimiento TIN				
653.096	Ø10	10	90	51,00
653.097	Ø10	10+4	90	51,00
Anti-magnético y contacto cerámico				
653.091	Ø10	10	90	25,00
653.093	Ø10	10	90	51,00



Referencia	Cuerpo	Cont. Ø	Lung.	Precio €
Inoxidable				
653.301	Ø10	10	90	33,00
653.302	Ø10	10+4	90	33,00
Inoxidable y con recubrimiento TIN				
653.303	Ø10	10	90	96,00
653.304	Ø10	10+4	90	115,00



009.659 y 009.622 luminosos / 009.633 lumin-sonido

Referencia	D. mango	D. esfera	Long.	Precio €
009.659	Ø20	Ø10	100	82,00
009.662	Ø20	Ø10	160	92,00
009.663	Ø20	Ø10	160	102,00

Palpador de cantos 2D o 3D con indicador luminoso o luminoso/sonido

Novedad



de € 126,00

TSCHORN®

Referencia	D. mango	2D/3D	Lum/Son	Precio €
653.201	Ø20	3D	Lum	189,00
653.202	Ø20	2D	Lum/Son	126,00
653.203	Ø18	2D	Lum	188,00
653.204	Ø25	2D	Lum	188,00

Dispositivo de puesta a 0 - Reloj Ø40 - Magnético

Catalogo 8/8



Referencia	Dim.	D. cont.	Altura	Precio €
Lect. Reloj - 0,01mm				
009.648	57x65	Ø26	50	118,00
009.649	65x83	Ø26	100	208,00

Referencia	Dim.	D. cont.	Altura	Precio €
Lect. Reloj - 0,01mm				
009.641	57x59	Ø32	50	182,00
009.642	58x80	Ø32	100	276,00

Dispositivo de puesta a 0 - Reloj Ø40 - Magnético cuerpo redondo

Catalogo 8/7



Referencia	Cuerpo	D. contac.	Altura	Precio €
Nuevo modelo con contacto maggiorato - Magnetico				
009.644	Ø62	Ø46	50	185,00

Dispositivo de puesta a 0 Tschorn - Altura 100, 50 y con reloj externo

Novedad



TSCHORN®

Referencia	Magnét	D. cont.	Altura	Precio €
653.501	No	Ø42	100	299,00
653.502	Si	Ø42	100	366,00
653.503	No	Ø47	50	322,00
653.504	Si	Ø47	50	490,00
653.505	Reloj de replazo 653.503/4			111,00
653.508	Reloj dereplazo 653.501/2			111,000



009.645

Referencia	D. cuerpo	D. plato	Altura	Precio €
En estuche de aluminio				
009.645	Ø54	Ø14	50	144,00



653.506
(653.507 magnetico)

de € 243,00



Referencia	Imán	D. plato	Altura	Precio €
653.506	No	Ø19	60	243,00
653.507	Si	Ø19	60	273,00

009.652
vista sup.



009.652

Referencia	D. cuerpo	D. plato	Lectura	Precio €
009.652	Ø55	Ø25	0,01	139,00



009.651

009.654

Referencia	D. cuerpo	D. plato	Lectura	Precio €
009.651	Ø55	Ø25	0,001	164,00
009.654	Ø55	Ø25	0,001	199,00

Haff
Schneider



Referencia	D. mango	Long. tot	D. reloj	Precio €
digital - IP67				
975.901	Ø16	134	---	A solicitud
Analógico - IP67				
975.501	Ø16	134	Ø60	A solicitud
Referencia	Palanca de reemplazo		Precio €	
975.511	Standard Ø4 - L31mm		A solicitud	
975.512	Largo Ø6 - L56,5mm		A solicitud	

Palpador Centro 3D Top FH - Modelos Universal e New Generation

A solicitud



Referencia	D. mango	Long. tot	D. reloj	Precio €
FH modelo Universal				
975.001	Ø20	163	Ø60	A solicitud
FH modelo New Generation				
975.102	Ø12	126	Ø60	A solicitud
Referencia	Reempl. 975.001/101/102		Precio €	
975.011	Standard Ø4 - L31mm		A solicitud	
975.012	Largo Ø8 - L69mm		A solicitud	

Palpador Centro 3D Top FH - Model Zero Master

A solicitud

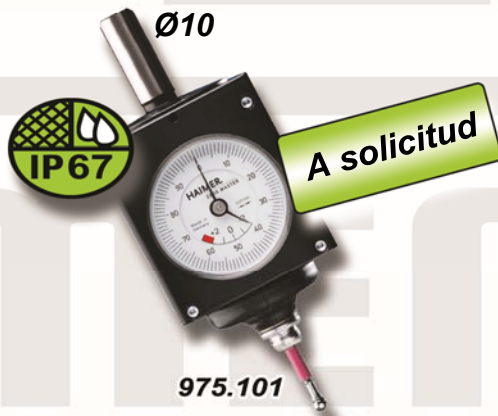

Referencia	D. mango	Long. tot	D. reloj	Precio €
FH modelo Zero Master				
975.101	Ø10	121	Ø40	a richiesta
Palanca de Reemplazo—vea de arriba 975.011/012				

Palpador Centro 3D Tschorn - Modelos Slimplus V2 Black y 3D Digital

Novedad



TSCHORN®

Referencia	D. mango	Long. tot	D. reloj	Precio €
Tshorn model 3D Digital				
975.601	Ø12	174	Ø46	A solicitud
Tshorn model Slimplus V2 Black				
975.701	Ø12	167	Ø37	A solicitud
Referencia	Palanca de reemplazo		Precio €	
975.711	L27 Ø3		A solicitud	
975.712	L62 Ø6		A solicitud	



653.101

€ 208,00

Referencia	Diam.	Rango	Comp.	Precio €
<i>Rodeador</i>				
653.101	Ø10	0-300	Ø40	208,00

Fuori catalogo

Palpador 3D Top FH - Modello Centro



Ø16

A solicitud



975.001C

Referencia	Diam.	L total	Comp.	Precio €
975.001C	Ø16	192	Ø60	A solicitud
Referencia	Accesorios			Precio €
975.011C	Palanca recta Ø5 mm			A solicitud
975.011D	Palanca recta Ø2 mm			A solicitud
975.011E	Palanca curvada Ø4mm			A solicitud

Novedad

Palpador 3D Tschorn - Modelo Drehplus V2



Ø20

para torno

richiesta



975.715



Referencia	Diam.	L total	Comp.	Precio €
975.715	Ø20	138	Ø37	A solicitud
Referencia	Accesorios			Precio €
975.715P	Palanca conica 975.715			A solicitud

o 9975.715 con punta de contacto cónica permite cualquier inserto de corte con varios radios y/o ángulos para medir en cualquier punto en la punta. Toque hasta que ambos indicadores indiquen "0". En esta posición, el contorno del punto de contacto cónico está exactamente en el eje de simetría

Novedad

CENTRE PLUSTschorn



653.403

129,00

653.402

653.401



Referencia	Descripción	Precio €
653.401	Ø0-110	129,00
653.402	Tastatore Peacock V2	179,00
653.403	Brazo para Ø200mm	59,00

o Para centrar fácilmente agujeros y pasadores
 o Para determinar los centros de un círculo con respecto al mandril con una precisión de rodamiento < 0,010 mm
 o Sonda de prueba y brazo de extensión no incluidos.

Mordazas en acero giratoria y inclinable - manivela suministrada

Catalogo 8/10



008.470

de € 214,00

008.471

Referencia	Apertura	L gar.	Alt. gar.	Precio €
008.470	80	70	30	926,00
008.471	50	50	25	214,00
008.472	75	75	33	259,00
008.473	100	100	38	368,00

Mordazas en acero bloqueo con tornillo

Catalogo 8/11



008.530

da € 84,00

Referencia	Long. tot	Apertura	Gar. LxH	Precio €
008.529	65	25	25x10	84,00
008.529A	100	40	36x25	90,00
008.530	140	65	50x25	100,00
008.530A	175	85	63x32	123,00
008.531	190	100	73x35	178,00
008.532	245	125	100x45	245,00
008.533	285	160	125x50	358,00
008.533A	330	200	150x50	537,00

Mordazas en acero retificado con manivela

Catalogo 8/11



008.516

da € 142,00

Referencia	Long. tot	Apertura	Gar LxH	Precio €
008.516	155	60	50x25	142,00
008.516A	190	85	63x32	165,00
008.517	210	100	73x35	230,00
008.515	250	128	88x40	317,00
008.518	250	125	100x45	343,00
008.519	300	160	125x50	526,00
008.520	350	210	125x50	587,00

Mordazas en acero ligeras

Catalogo 8/10

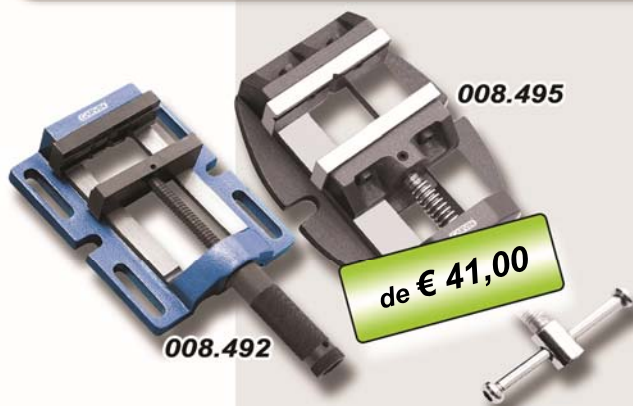

008.492

008.495

de € 41,00

Referencia	Apertura	L garras	Alt. gar.	Precio €
008.492	88	100	30	45,00
008.493	120	125	35	74,00
008.495	75	75	35	36,00
008.496	100	100	40	41,00



008.714

€ 294,00

Referencia	Parejas	Longit.	Espesor.	Precio €
008.709	9	100	4	171,00
Longit.: 10-14-18-22-26-30-34-38-42				
008.710	9	160	4	205,00
Longit.: 10-14-18-22-26-30-34-38-42				
008.712	12	120	10	154,00
Longit.: 14-16-18-20-22-24-26-28-30-32-35-40-45-50				
008.714	14	150	10	294,00
Longit.: 14-16-18-20-22-24-26-28-30-32-35-40				



€ 42,00

008.620

Referencia	descripcion	Precio €
008.620	Juerga manual	42,00

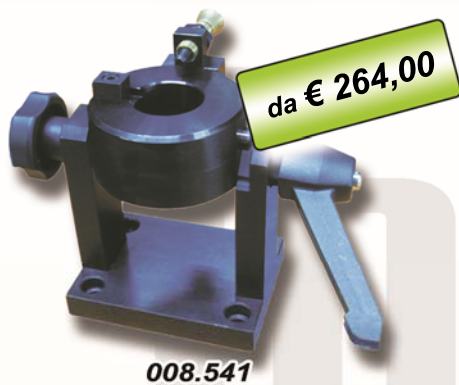

da € 264,00

008.541

Referencia	Standard	Precio €
DIN 2080 - DIN 69871 - MAS 403 BT		
008.540	ISO 30	264,00
008.541	ISO 40	264,00
008.542	ISO 50	333,00
HSK - PSC 26623-1 - Capto - KM		
008.546	HSK 63 A-B-C-D-E-F	323,00



€ 102,00

008.544

Referencia	Standard	Precio €
DIN 2080 - DIN 69871 - MAS 403 BT		
008.544	ISO 40	102,00

ILEVEN[®] INSTRUMENTS

VOGEL

ILEVEN

E

W

PRESENTS

Mahr

**LA PRESTIGIOSA MARCA MAHR METROLOGY
PASA A FORMAR PARTE DE NUESTRA GAMA**



WWW.ILEVENINSTRUMENTS.COM



Mahr

Mahr Calibre pie del ray "arCal 16 ER and 16 EWR" - Sin protecci3n o con IP67



- *Pantalla de alto contraste
- *Tornillo de retenci3n superior
- *Guía deslizante traslapada
- *Mordazas para medidas internas
- *Deslizador y guías fabricados en acero inoxidable endurecido
- *Medici3n de distancias
- *Medidas inmediatas gracias al sistema de referencia
- *Sistema de limpieza de guías integrado
- *Tambi3n en versi3n IP67

IP67

Referencia	Rango	Mordazas	Lectura	Varilla	IP67	Precio
410.3010	150 mm	40 mm	0,01 mm	Redonda	No	a solicitud
410.3012	150 mm	40 mm	0,01 mm	Cuadra	No	a solicitud
410.3205	200 mm	50 mm	0,01 mm	cuadra	No	a solicitud
410.3207	300 mm	60 mm	0,01 mm	No	No	a solicitud
410.3300	150 mm	40 mm	0,01 mm	Redonda	Yes	a solicitud
410.3302	150 mm	40 mm	0,01 mm	Cuadra	Yes	a solicitud
410.3304	200 mm	50 mm	0,01 mm	Cuadra	Yes	a solicitud
410.3306	300 mm	60 mm	0,01 mm	No	Yes	a solicitud

Micrómetro "Micromar 40 EWR" - IP65



- *Pantalla de alto contraste
- *Acero inoxidable endurecido y rectificado.
- varilla de medici3n de acero
- *Varilla de medici3n recubierta de carburo y yunque
- *Funci3n de avance r3pido
- *Embrague incorporado en el tambor.

IP65

Referencia	Rango	Lectura	Øhusillo	Paso	Price
415.7011	0-25 mm	0,001 mm	6,5 mm	0,5 mm	a solicitud
415.7012	25-50 mm	0,001 mm	6,5 mm	0,5 mm	a solicitud
415.7013	50-75 mm	0,001 mm	6,5 mm	0,5 mm	a solicitud
415.7014	75-100 mm	0,001 mm	6,5 mm	0,5 mm	a solicitud

Mahr Comparador de precisión mecánico "Millimes 1003"



- *Sistema de medición a prueba de golpes
- *Indicadores de tolerancia ajustables
- *Ajuste fino bloqueable
- *Esfera grande y de alto contraste
- *Eje y pasador de sujeción de acero inoxidable endurecido.
- *Se garantiza una alta sensibilidad y máxima precisión. por un movimiento montado en rubí y de alta precisión acoplamiento de rueda dentada de piñón
- *Funda protectora para alojar el movimiento mecánico.
- *Levantando el pasador mediante un elevador de alambre atornillado o botón de elevación

Refer.	Rango	Escala	∅	Lectura	Fuerza	Precio
433.4000	±50 μm	50-0-50 μm	50 mm	1 μm	1 N	a solicitud

Medidor de rugosidad Mahr "MarSurf PS 10" - IP40 protección



- *Pantalla táctil TFT iluminada de 4,3"
- *Pantalla giratoria
- *Todo en una mano.
Tamaño reducido y peso reducido
- *Flexibilidad de herramientas:
Unidad móvil extraíble
- *31 parámetros: para un rendimiento comparable al de un instrumento de laboratorio



- *Copia de seguridad de datos como archivos TXT, X3P, CSV y PDF
- *Creación de informes en formato PDF directamente en el instrumento de medición.
- *Los comentarios específicos del cliente sobre el informe en PDF se ingresan directamente en MarSurf PS 10
- *Funcionamiento independiente de la red eléctrica: más de 1200 mediciones sin recarga del instrumento
- *Funcionamiento sin errores: muestra de rugosidad extraíble integrada
- *Acceso rápido a las funciones deseadas usando la barra de favoritos en la pantalla

referencia	Rango	PointR.	Dimensiones	Fuerza	Precio
691.0230	0,350 mm	2 μm	160x77x50	0,00075 N	a solicitud

Todas las herramientas en catalogo Mahr: a solicitud



11ILEVEN®

INSTRUMENTS



*Posibilidad de personalizar
todos nuestros artículos
con el servicio láser*



VOGEL SRL



VOGEL SRL



392 7755222



VOGEL SRL



VOGEL SRL

VOGEL srl

Via R. Vespucci, 3/5
25024 LENO (BS)

p.iva: 01594040980

Tel: 030 906591 r.a.

ileveninstruments.com

Mail: info@vogel.it

sponsor:



Promo enviada por:

Mesa giratoria - horizontal y vertical - 4 garras independientes a "T"

Catalogo 8/25



Referencia	Dimens.	Garras a "T"	Precio €
008.621	Ø75 x h45	4 x 8mm	142,00
008.622	Ø100 x h55	4 x 8mm	192,00
008.623	Ø150 x h80	4 x 10mm	329,00
008.624	Ø200 x h108	4 x 13mm	585,00

Mesa giratoria - Inclínable - 4 garras a "T"

Catalogo 8/25



Referencia	Dimens.	Garras a "T"	Precio €
008.631	Ø75 x h56	4 x 8mm	158,00
008.632	Ø100 x h66	4 x 8mm	278,00

Puntas para mesas giratoria - ajustables en altura

Catalogo 8/26



Referencia	Descripción	Precio €
008.661	Rango alt. 89-110 mesas Ø100	96,00
008.662	Rango alt. 43-80 mesas Ø75	112,00
008.663	Rango alt. 93-125 mesas Ø100	102,00

Accesorios para mesas giratorias

Catalogo 8/26



Referencia	Diam.	Mesa	Aguj.	Rosca	Precio €
008.641	Ø55	Ø75	2	M12	9,00
008.642	Ø55	Ø75	2	M14	9,00
008.643	Ø80	Ø100	4	M12	9,00
008.644	Ø80	Ø100	4	M14	9,00

Referencia	Diam.	Mesa	Pinzas	Precio €
008.651	Ø80	Ø75 e 100	ER16	50,00
008.652	Ø80	Ø75 e 100	ER25	50,00
008.653	Ø80	Ø75 e 100	ER32	59,00

Medidas hasta diam. Ø250 a solicitud



€ 313,00

No se utilizan en pareja

Referencia	Dimensiones	Dim. T	Precio €
008.526N	125x100x80	3 x T10	161,00
008.527N	175x125x95	3 x T12	219,00
008.528N	250x175x125	3 x T12	313,00
008.529N	380x250x170	3 x T12	504,00

Novedad

Mesa para el control de la concentricidad



- o Estructura compacta o Máxima estabilidad y precisión
- o Dureza de los rodillos 60 HRC o 008.930 nueva guía lineal sistema para - comparador o 008.930 estación de doble rodillo para aumentar el rango de medición o 008.930 rango 1-30 mm
- o 008.940 rango 1-90mm o Precisión 0.002 mm
- o Linealidad < 0,01 mm o Bloqueo con rodillo superior
- o Reloj Comparador no incluido

Referencia	Rango	Precis.	HRC	Precio €
008.930	1:30	0,002	60	1956,00
008.940	1:90	0,002	60	2649,00

Catalogo 8/20

Control de concentricidad - Con soportes para reloj comparador (1 sop. para el 008.908)

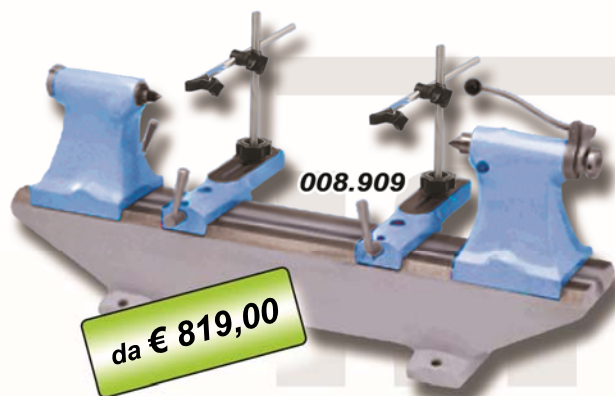

Peso máximo soportable: 100Kg

008.908	700 x 320 x 450	60Kg
008.909	1000 x 360 x 580	70Kg
008.910	1500 x 360 x 580	100Kg
008.911	2000 x 400 x 600	150Kg

Referencia	D. ejes	Alt. Punt.	Mesa	Precio €
008.908	300	100	730	819,00
008.909	500	170	930	1155,00
008.910	1000	170	1460	1638,00
008.911	1500	170	1960	2452,00

Catalogo 8/20

Control de concentricidad con mesa a mordaza- 1 soporte para reloj comparador



Referencia	Ø max	Eliche da	mm max	Precio €
008.920	150mm	2-10	500mm	2799,00

Mesas inclinables $\pm 45^\circ$ - Rotación 360° - Superficie retificada

Catalogo 8/27



Referencia	Dimensiones	Dim. T	Precio €
008.536	125x100x22	2 x 8mm	193,00
008.537	200x150x28	3 x 10mm	424,00
008.538	250x200x40	3 x 12mm	528,00

Mesas verticales - Superficie retificada

Catalogo 8/29



Referencia	Dim.	Dim. T	Rango	Precio €
008.675	125x100	3x16mm	100mm	146,00

Referencia	Dim.	Dim. T	Rango	Precio €
008.685	90x50	9mm	70mm	96,00

Mesa vertical - Superficie retificada - con Rotación

Catalogo 8/29



Referencia	Dim.	Dim. T	Rango	Precio €
008.680	125x100	3x16mm	100mm	202,00

Mordazas para mesas verticales o mesas giratorias - Superficie retificada

Catalogo 8/12



Referencia	Garras	Amarre	D. mesa	Precio €
008.485	70x20	28mm	Ø75	37,00
008.486	80x20	40mm	Ø100	45,00

Referencia	Long.	Prof.	Amarre	Precio €
008.690	45	35	30mm	37,00
008.480	50	18	50mm	49,00





008.670

Garras a solicitud

Referencia	Base	Altura	Ø	Precio €
008.670	145x145	80	80	295,00



008.521

Referencia	Dimensioni	Medidas T	Precio €
008.521	185x100x104	3x10mm	205,00



008.600

Referencia	Dimens.	Garras	P. barras	Precio €
008.600A	80mm	3+3	16mm	147,00
008.600	100mm	3+3	20mm	157,00
008.601	160mm	3+3	40mm	226,00
008.602	200mm	3+3	45mm	304,00
008.603	250mm	3+3	75mm	359,00



008.610

Referencia	Dimens.	Garras	P. barras	Precio €
008.610	100mm	4+4	26mm	224,00
008.610A	125mm	4+4	28mm	226,00
008.611	160mm	4+4	45mm	247,00
008.612	200mm	4+4	50mm	281,00
008.613	250mm	4+4	60mm	347,00

Parejas de prismas - acero - Precisión ~10µm

Catalogo 8/22



Referencia	Dimensiones	V	Precio €
504.201	50x25x32	25	36,00
504.202	75x32x60	44	55,00
504.203	100x41x65	50	67,00
504.204	125x50x80	50	85,00
504.205	150x63x90	82	142,00

Parejas de prismas a cruz - Precisión ~10µm

Catalogo 8/22



Referencia	Dimensiones	4 V	Precio €
508.201	95x35x70	20x30x40x50	95,00
508.202	100x30x100	20x30x40x50	133,00
508.203	120x35x120	30x40x50x60	180,00
508.204	120x60x120	30x40x50x60	213,00
508.205	150x75x150	40x50x60x70	269,00
508.206	200x100x200	50x60x70x80	499,00

Parejas de prismas - acero templado - retificados - 1 entalla en V a 90°

Catalogo 8/23



Referencia	Dimensioni	Misura V	Precio €
505.401	75x40x30	5-40	96,00
505.402	100x47x40	5-55	112,00
505.403	150x55x45	5-60	204,00
505.404	200x65x55	5-75	294,00

Parejas de prismas paralelos con brida de fijación - acero templado - Prec. < 10µm

Catalogo 8/24



Referencia	Dimensiones	Para d. de eje	Precio €
529.501	63x63x50	Ø5-41	182,00
529.501S	Prisma 529.501 singular		99,00
529.502	100x75x75	Ø5-57	373,00
529.502S	Prisma 529.502 singular		206,00



Referencia	Dimensiones	Para d. de eje	Precio €
529.303	70x63x45	Ø5-38	178,00
529.304	125x88x70	Ø5-54	454,00



Referencia	Dimensiones	Larg. V	Precio €
527.104	70x54x73	38/19	239,00
527.104S	Bloque sing. 70x54x73		129,00
527.105	100x70x95	50/19	320,00
527.105S	Bloque sing. 100x70x95		171,00
527.106	150x75x95	55/25	720,00
527.106S	Bloque sing. 150x75x95		388,00



Referencia	Dimensiones	Anch.	Precio €
350.501	90x80x65	15	50,00
350.502	115x90x75	15	68,00
350.503	150x125x115	15	96,00
350.504	200x150x125	17	178,00
350.505	300x225x200	25	366,00



Referencia	Dimensiones	Anch.	Precio €
350.601	90x75x63	15	52,00
350.602	115x90x75	15	75,00
350.603	150x125x115	15	106,00
350.604	200x150x125	17	186,00
350.605	300x225x200	25	411,00

Puntas a trazar - acero templado - Limas diamantadas

Catalogo 6/6



670.030

Referencia	Piezos	Medidas	Precio €
670.030	30	Ø3 x 45mm	10,00

Referencia	Paso M	Rosca	Precio €
339.101	80(+20)-Ø12	Ø5 - L20	135,00
339.102	80(+20)-Ø16	Ø5 - L20	145,00

Plantillas de roscas y de radios - Acero

Cat. 7/20-21



Referencia	hojas	Roscas	€
409.111	28	Whitworth 55° paso 62-4	7,00
409.112	24	Metr. 60° paso 0,25-6,0	8,00
409.113	52	Ww 62-4 - M 0,25-6,0	8,00
409.114	58	Ww 62-4 - M 0,25-6,0 - Gas 28-8	8,00

417.101	34	(Hojas 17 int. e 17 ext.) 1-7	9,00
417.102	32	(Hojas 16 int. e 16 ext.) 7,5-15	13,00
417.103	30	(hojas 15 int. e 15 ext.) 15,5-25	13,00

Laminas de cinta calibrada - Acero inox - Longitud 100 x 12,7

Catalogo 7/18

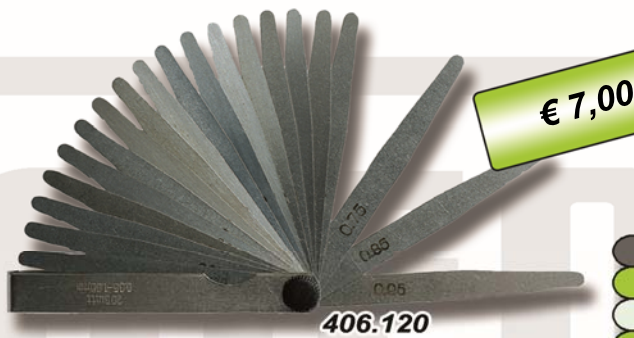

Referencia	Hojas	Rango	Precio €
406.113	13	0,05-1,00	5,00
406.120	20	0,05-1,00	7,00
406.132	32	0,03-1,00	9,00

Cinta calibrada - Acero templado - Guardadi en estuche de plastico

Catalogo 7/17



Referencia	Espesor	Longitud.	Precio €
742.142	0,02	5mt	29,00
742.143	0,03	5mt	14,00
742.145	0,05	5mt	12,00
742.150	0,10	5mt	12,00
742.153	0,15	5mt	12,00
742.156	0,20	5mt	12,00
742.157	0,25	5mt	12,00
742.158	0,30	5mt	12,00
742.160	0,40	5mt	12,00
742.162	0,50	5mt	13,00



Coste de transporte excluido

Referencia	Dimensiones	Peso	*Precio €
697.900A	300x200x50	9Kg	92,00
697.901A	400x250x60	18Kg	133,00
697.902A	500x315x70	33Kg	205,00
697.903A	630x400x80	60Kg	267,00
697.904A	800x500x100	120Kg	504,00
697.905A	1000x630x140	260Kg	648,00
697.906A	1200x800x160	460Kg	1266,00
697.907A	1600x1000x180	860Kg	1949,00
697.908A	2000x1000x200	1280Kg	2779,00
697.910A	1000x1000x150	500Kg	1499,00

Mesa de granito 1000x1000, Soporte, soportes con armario a solicitud o vea ILEVEN NEWS



Referencia	Para mesa	Dimensiones	Precio €
698.903	630x400	530x350	339,00
698.904	800x500	700x400	381,00
698.905	1000x630	900x530	411,00
698.906	1200x800	1100x700	473,00
698.907	1600x1000	1400x800	514,00
698.907	2000x1000	1400x800	514,00

Referencia	Descripción	Precio €
698.901	Set 4 apoyos antivibración	69,00



Referencia	Dimensiones	Peso	Precio €
682.001N	500x50x80	5Kg	247,00
682.002N	750x50x100	10Kg	359,00
682.003N	1000x60x140	23Kg	650,00
682.004N	1500x80x180	40Kg	1085,00
682.005N	2000x100x200	80Kg	1661,00



Squadre grado 0 o 00 a richiesta

Referencia	Misura	Peso	Precio €
686.201	100x63x16	0,35Kg	109,00
686.202	160x100x20	1Kg	201,00
686.203	250x160x25	2,5Kg	281,00
686.204	400x250x40	8,5Kg	464,00
686.205	630x400x63	30Kg	1155,00
686.207	1000x630x80	101Kg	2836,00

Entrega 5/6 días desde pedido



de € 22,00

Referencia	Descripción	Precio €
698.991	limpiador 1lt	38,00
698.993	Pasta Blu 250ml	29,00
698.994	Spray 300ml	29,00
698.998	Cera 1lt	26,00
698.998B	Cera 5lt	113,00
698.999	Limpiador 1lt	22,00

Cuñas de medición - cero retrificado - Grad. 0,1



€ 86,00

405.103

Referencia	Rango	Dimens.	Lectura	Precio €
405.103	0,5-11	155x12x8	0,1	86,00

Reglas de acero graduadas - Grado 0-1-2 - Acero o 451.202, acero inox

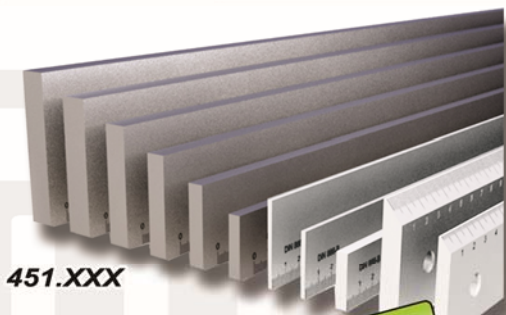

451.XXX

da € 28,00

Referencia	Dimes.	Grado	Tipo	Precio €
451.101	500x30	1	Graduada	62,00
451.102	1000x40	1	Graduada	121,00
451.103	1500x40	1	Graduada	203,00
451.104	2000x50	1	Graduada	307,00

Referencia	Dimens.	Grado	Tipo	Precio €
451.202	1000x40	1	Graduada	228,00

Referencia	Misure	Grado	Tipo	Precio €
452.101	50x25	2	Graduada	28,00
452.102	1000x30	2	Graduada	68,00
452.103	1500x30	2	Graduada	79,00
452.104	2000x40	2	Graduada	182,00

Referencia	Dimens.	Grado	Tipo	Precio €
464.101	500x50	0	Controllo	112,00
464.103	1000x60	0	Controllo	269,00
464.105	2000x80	0	Controllo	799,00

Referencia	Dimens.	Grado	Tipo	Precio €
465.101	500x40	1	Controllo	63,00
465.103	1000x50	1	Controllo	127,00
465.105	2000x70	1	Controllo	768,00

Referencia	Dimens.	Grado	Tipo	Precio €
466.101	500x30	2	Controllo	47,00
466.103	1000x40	2	Controllo	93,00
466.105	2000x60	2	Controllo	238,00

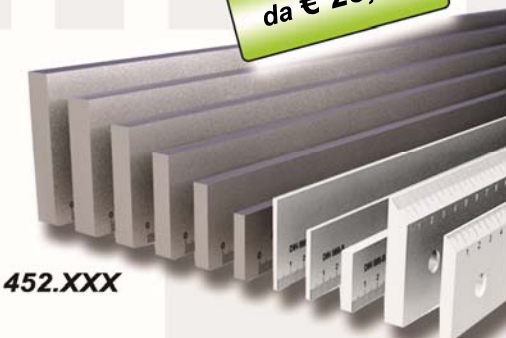

452.XXX



Reglas de montaje
Para precios preguntar
a la oficina

Entrega en estuche de madera

Están agotando Dinámómetros dig para ensayos de tracción-compresión - Rango 1-2-5-20-100-500Kg



€ 209,00

970.690



de € 275,00

970.750



RS232 + USB

Referencia	Kg	Resoluc.	Precis.	Precio €
970.601	1	1gr	0,2%+1d	275,00
970.602	2	1gr	0,2%+1d	284,00
970.750	500	100gr	0,2%+1d	473,00



970.602

Referencia	Descripción	Precio €
970.690	Stativi fino a 20Kg	209,00

€ 750,00



970.620

da € 389,00



970.500

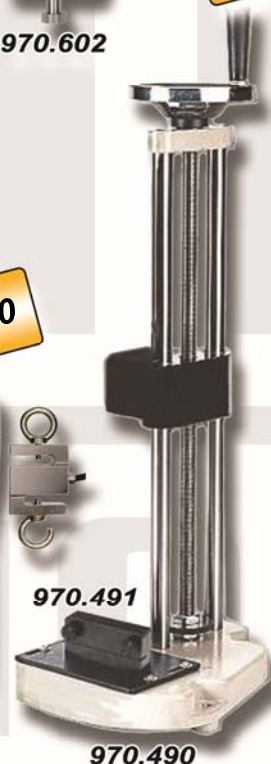

970.491

970.490



Micro SD 8 GB

Referencia	Kg	Reoluc.	Precis.	Precio €
970.620	20	10gr	0,5%+1d	389,00

Referencia	Descripción	Precio €
970.490	Stativo h500 - Base 250x230	750,00
970.491	Morsetto blocca oggetti	37,00



RS232 + USB

Referencia	Kg	Resoluc.	Precis.	Precio €
970.405	5	1gr	0,4%+1d	389,00
970.500	100	50gr	0,5%+1d	568,00

Catalogo 9/8 Balanza de grúa - Robusta balanza hasta 5000Kg



€ 597,00

879.630



Remote control

Referencia	Rango	Resoluc.	Peso	Precio €
879.610	1000Kg	500gr	20Kg	566,00
879.630	3000Kg	1000gr	22Kg	597,00
879.650	5000Kg	2000gr	24Kg	617,00

Balanza de colgar hasta 50Kg

Novedad



€ 51,00

879.500

Referencia	Rango	Resoluc.	Prec.	Precio €
879.500	50Kg	0,005	0,01	51,00

Balanzas cuentapiezas - de 3 a 30kg - Doble pantalla (delante y dorso)

Catalogo 9/7

VIDEO ISTRUZIONI



€ 113,00

879.060



Referencia	Rango	Resoluc.	Plato	Precio €
879.030	3Kg	0,1gr	25x18	113,00
879.060	6Kg	0,2gr	25x18	113,00
879.300	30Kg	1,0gr	25x18	123,00

Balanza compacta de precisión - peso de calibración encluydo (50g)

Novedad



879.005

Referencia	Capacità	Risoluz.	Piatto	Precio €
879.005	50gr	0,001gr	Ø50	51,00

Primeros de calibración cl F1 en acero - Set 1mg-500gr o unico de 1Kg

Novedad



006.401

Referencia	Piezos	Rango	Clase	Precio €
006.401	24	1mg:500gr	F1	324,00
006.411	1	1Kg	F1	108,00

Novedad

Videoendoscopio con pantalla 5" - encluyda sonda de long.1m, d. 5,5mm



937.601

Referencia	Ø Sonda	L. Sonda	Pixel	Precio €
937.601	5,5mm	1mt	1280x720	205,00

Endoscopio con pantalla 5" y sonda Ø5,5mm

- o Pantalla: 5 inch HD res.854x480 pixels
- o Rotación de imagen: 180°
- o Resolución del Video: 1280x720
- o Resolución de Imagen: 1920x1080
- o Salida: Type-C USB y TF card slot
- o Camera: 5.5mm or vea debajo
- o Resolución: 1.0 Megapixel HD
- o Angulo de vista: 70°
- o Luz: 6 LEDs Dimmer



937.602

Referencia	Ø Sonda	L Sonda	Pixel	Precio €
937.602	3,9mm	1mt	1280x720	257,00

Endoscopio con pantalla 5" y sonda Ø3,9mm

- o Pantalla: 5 inch HD res.854x480 pixels
- o Rotación de imagen: 180°
- o Resolución del Video: 1280x720
- o Resolución de Imagen: 1920x1080
- o Salida: Type-C USB y TF card slot
- o Camera: 3,9mm or vea debajo
- o Resolución: 1.0 Megapixel HD
- o Angulo de vista: 70°
- o Luz: 6 LEDs Dimmer



937.651

Referencia	Ø Sonda	L Sonda	Para	Precio €
937.611	5,5mm	1mt	937.601/2	86,00
937.612	5,5mm	3mt	937.601/2	118,00
937.613	3,9mm	1mt	937.601/2	140,00
937.614	3,9mm	3mt	937.601/2	173,00

Sondas para 937.601 y 937.602

Referencia	Ø Sonda	L Sonda	Pixel	Precio €
937.651	5,0mm	5mt	1920x1080	269,00

Endoscopio con doblecamera parar vista delante y de lado

- o Pantalla: 5 inch HD res.1280x720 pixels
- o Resolución de video: 1280x720 - 1920x1080
- o Resolución de Imagen: 1920x1080
- o Salida: Type-C USB and TF card slot
- o Camera: 5.0mm
- o Resolución: 1.0 Megapixel HD
- o Angulo: 70°
- o Luz: 4 Dimmer

Videoscopio con pantalla 3,5" - sondas no encluydas

Están agotando



Referencia	Pixel	Zoom	Angulo	Precio €
Sondas no incluydas				
937.172	320x240	1x - 4x	12,7-305	299,00

Referencia	Pixel	Long.	Diam.	Precio €
Sondas para endoscopios 937.171-172 - Angulo 60°				
937.173	640x480	1000	Ø5,5	132,00
937.174	640x480	3000	Ø5,5	152,00
937.175	640x480	1000	Ø9	59,00
937.176	640x480	3000	Ø9	102,00
937.177	640x480	1000	Ø12	48,00
937.178	640x480	3000	Ø12	76,00



Referencia	Long.	Diam.	Angulo	Precio €
Prolunghe per sonde 937.173/178 - Ø18 - Angulo 60°				
937.185	1000	Ø18	60°	14,00
937.186	2000	Ø18	60°	21,00
937.187	3000	Ø18	60°	33,00
937.188	4000	Ø18	60°	45,00

Referencia	Diam.	Partes	Precio €
acesorios (*1Cappa de protección - *2 Magnetica *3 e *5 espechos 90° - *4 Gancio - *6 Gancio magnético)			
937.161	Ø5,5	1 - 2 - 3	15,00
937.162	Ø9	1 - 2 - 3 - 4	15,00
937.163	Ø12	4 - 5 - 6	15,00

Videoscopio con pantalla 5' - sondas no encluydas

Catalogo 9/5



Referencia	Pixel	Zoom	Angulo	Precio €
Monitor staccabile - Sonde da ordinare separatamente				
937.191	800x480	1x - 4x	12,7-305	308,00

Referencia	Pixel	Long.	Diam.	Precio €
Sonde per endoscopi 937.191 - Angulo 60°				
937.195	640x480	1000	Ø9	65,00
937.197	640x480	1000	Ø12	50,00
937.198	640x480	3000	Ø12	76,00

Videoscopio con WiFi - sondas no encluydas

Fuori catalogo



Se utiliza con APP

Referencia	Pixel	Zoom	Angulo	Precio €
Speciale per smartphones - Inclusa sonda Ø9 x L1000				
937.181	640x480	V.Handy	60°	102,00



906.501

Referencia	Descripción	Precio €
Durometros con pantalla analogica		
906.501	Con manivela	1987,00
906.509	Con motor eléctrico	2059,00



906.509 (motorizzato)

€ 2059,00

Referencia	Descripción	Precio €
Durometro con pantalla digital		
906.505	Con manivela	1999,00

SCHEDA TECNICHE



906.505

€ 1999,00



906.901

€ 4399,00

Precarga 10kgf - 98.07N
Cargos 60kgf - 100kgf - 150kgf

2 patrones HRC 1 patrón HRB
1 penetrador 120° + 1 penetr. Con esfera Ø1,5875
2 roportes Ø55 e Ø150 + 1 soporte de prisma

HRA 20:88 - HRB 20:100 - HRC 20:70 - HRD 40:70
HRF 60:100 - HRG 30:94 - HRH 80:100 - HRK 40:100

Referencia	Descripción	Precio €
Durometro digital y con motor		
906.901	Conversión Brinell y HS	4399,00



€ 617,00

€ 100,00

901.130

901.199

VIDEO ISTRUZIONI



Refer.	Descripción	Precis.	Precio €
Incluyo cargador USB, cepillo de limpieza			
901.130	HL-HRC-HRB-HV-HB-HS...	±0,5%	617,00
901.199	Patrón en HLD		100,00

Durometros dig- Shore A - D - C y patrones de gomas - 10piezas Shore A/D

Catalogo 9/14



de € 130,00

009.620

009.621

009.622

Punta Ø1,25x L2,5
smussata 35
Ø0,79 penetrante

Punta Ø2,5x L2,5
sferica
SR 5,5 penetrante

Punta Ø1,25x L2,5
smussata 30°
SR 0,1 penetrante

Referencia	Rango	Precis.	Lectura	Precio €
Shore A				
009.620	0:100 HA	2%	0,5 HA	130,00
Shore D				
009.621	0:100 HD	2%	0,5 HD	130,00
Shore C				
009.622	0:100 HC	2%	0,5 HC	134,00

Referencia	Valores	Precio €
7 juego patrones Shore A		
009.600	34 - 40 - 55 - 67 - 78 - 85 - 91	157,00
3 juego patrones Shore D		
009.601	28 - 42 - 83	105,00

Medidor de dureza portátil- Incluydos software, Sonda D, patrón en HRC

Catalogo 9/8



901.910

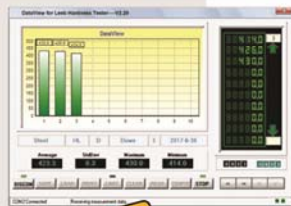

Salida de datos para PC + software

€ 1235,00

Referen-	Parametros	Precis.	Precio €
901.910	HL-HRC-HRB-HV-HB-HS	±0,5%	1235,00
901.999	Anillos para superficies curvas	SET	399,00
Nuevo software y salida datos USB - Memo 600 grupos			

Medidor de dureza portátil- Incluydos software, Sonda D, patrón en HRC y impresora

Fuori catalogo



901.160



Salida de datos para PC + software

€ 1235,00

Referen-	Parametros	Precis.	Precio €
901.160	HRC-HRB-HV-HB-HS-HRA-HSD	±0,5%	1235,00
901.999	Anillos para superficies curvas	SET	399,00
Nuevo software y salida datos USB + impresora			

Medidor de dureza portátil- Incluydos Sonda D, patrón en HRL. Sin software

Catalogo 9/8



901.150

€ 720,00

VIDEO ISTRUZIONI



Sin salida de datos

Referen-	Parametros	Precis.	Precio €
901.150	HL-HRC-HRB-HV-HB	±6HLD	720,00
901.999	Anillos para superficies curvas	SET	399,00
Memoria de 100 volores			



€ 1132,00

935.110

VIDEO ISTRUZIONI



Sin salida de datos

Referen.	Ra µm - Rz µm	Long. (λ)	Precio €
935.110	0,05:10 - 0,1:50	0,25-0,8-2,5	1132,00

Prec. 0,01µm - Rep. 12%
Ra, Rz, Rq, Rt
Rango Cutoff L0,25 e 4mm - Vel. 1mm/sec



€ 1956,00

935.210

000 * 01:26
Ra 1.555 µm
LTH: 0.8*5mm STD: ISO
RAN: ±40µm FIL: RC

Display

Palpador estandar



Sin salida de datos

Referencia	Ra µm - Rz µm	Long. (λ)	Precio €
935.210	0,005:16 - 0,02:160	0,25-0,8-2,5	1956,00

Prec. < ±10% - Rep. < 6%
Ra 0,005 - Rz 0,02 + otros 11 par
.Rango Cutoff L1 e 4mm



935.905

€ 251,00



935.901

€ 1554,00

Parametros (Ra-Rz)

Referen.	Ra µm - Rz µm	Long. (λ)	Precio €
935.901	0,05:10 - 0,005:100	0,25-0,8-2,5	1554,00



935.902

€ 1919,00

4 parametros (Ra-Rz-Rq-Rt)

Referen-	Ra µm - Rz µm	Long. (λ)	Precio €
935.902	0,005:16 - 0,02:160	0,25-0,8-2,5	1919,00

Referencia	Descripción	Precio €
935.905	Soporte	251,00



935.601

€ 2574,00

Referencia	Descripción	Precio €
935.601	Modelo: Sutronic DUO	2574,00

Instrument performance			Instrument capability		
Gauge	Resolution	0.01 µm (0.4 µin)	Pick-up assembly	Pick-up type	Piezo-electric
	Z Range	200 µm (7800 µin)		Stylus type	Diamond, Radius 5 µm (200 µin)
Measurement	Accuracy ¹	5% of reading + noise	Gauge	Gauge force	200 mg
	Noise ²	0.07 µm (3 µin)		Measurement type	Skidded
Calibration	Process	Automatic software calibration	Filter	Filter type	Gaussian
	Standard	Able to calibrate to ISO 4287 Roughness Standards		Filter cut-off	0.8 mm
Parameters	Standards	ISO 4287	Traverse	Traverse length	5 mm (0.2 in)
	ISO 4287 (Roughness)	Ra, Rz, Rp, Rq, Rt, Rz1max, Rku, Rq, Rsk		Traverse Speed	2 mm/sec (0.08 in/sec)
	ISO 4287 (Primary)	Pa, Pz, Pp, Pq, Pt	Display	Units	µm / µin
Technical			Environmental/physical		
Data output	On-screen	Up to 5 results per page, selectable on-screen graph	Physical specifications	Weight including pickup	0.4 Kg (1.4 oz)
	Charger	Mini USB SV 1A 110-240 VAC 50 / 60 Hz		Power source	Li-Poly rechargeable battery
Battery	Charging time	4 hours	Operating conditions	Temperature	5 - 40 °C (41 - 104 °F)
	Battery life	> 10,000 measurements per charge		Humidity	0 - 80 % non-condensing
Power	Standby time	5,000 Hours	Storage conditions	Temperature	0 - 50 °C (32 - 122 °F)
	InstantOn	Max 5 sec from standby to ready to measure		Humidity	0 - 80 % non-condensing
	Auto-sleep function	5 minutes			

- 9 parametros - Ra, Rz, Rt, Rp, Rv, Rz1max, Rku, Rq, Rsk
- Rugosímetro con conexión bluetooth
- Pantalla Wi-Fi
- Batería recargable
- Pantalla a colores
- Mini USB para cargar
- Bolsa de transporte
- Manual Incluyo
- Manual también en USB
- Patrón de calibración 6Ra



935.602/3

€ 3501,00

Referencia	Descripción	Precio €
935.602	Modelo: Sutronic S116	3501,00

Instrument performance		935.602		935.603		Measurement capability		935.602		935.603	
Language	Basic	English, French, German, Italian, Spanish	On-screen	Up to 7 results per page, selectable on-screen graph with 32 axes	PC Connection	Full data analysis with TailProfile 100 measurement results, 1 raw profile	Gauge	Range	200 / 100 / 10 µm	400 / 100 / 10 µm	
	Extended	Czech, Portuguese, Romanian, Hungarian, Swedish, Russian		Data storage		USB (4GB supplied)		up to 100,000 results per batch (>70 batches)	Calibration	Resolution	100 / 20 / 10 µm
Data output	Asian	Japanese	SPC / stats		USB (4GB supplied)	Optional	Full SPC and tolerancing of all parameters using TailProfile software	Noise floor ³ (Ra)		250 / 150 / 100 µm	150 / 100 / 50 µm
	On-screen	Output settings, results and high resolution profile graph		Battery	Charging time	4 hours	Speed	Repeatability ⁴ (Ra)	1 % of value + noise	0.5 % of value + noise	
Dia storage	Internal	Unformatted data storage	Component capacity		Battery life	2000 measurements		Analysis	Pickup type	Inductive	Analysis capability (instrument)
	PC Connection	Full data analysis with TailProfile 100 measurement results, 1 raw profile		Physical specifications	Standby time	3000 hours	Parameters		Gauge force	150-300 mg	
SPC / stats	USB (4GB supplied)	Optional	Auto sleep function		InstantOn	Max 1 sec from standby to ready to measure		ISO advanced	Stylus tip radius	5 µm (200 µin) / 2 µm ⁵ (80 µin) or 10 µm ⁶ (400 µin)	ISO Primary
	PC connection	Full SPC and tolerancing of all parameters using TailProfile software	Operating conditions	Temperature	5 - 40 °C (41 - 104 °F)	Other	Measurement type		Skidded	ISO Primary	
Charger	USB 5v 1A 110-240VAC 50/60 Hz	Storage conditions		Humidity	0 - 80 % non-condensing		Units	µm / µin			
	Battery life		3000 hours								

- Pantalla táctil
- Bolsa de transporte
- USB para cargar
- Manual incluido
- USB para salida de datos
- USB para salvar los datos
- Batería
- 400µm rango
- 10nm resolución
- Patrón de calibración 6Ra





935.462

€ 2450,00

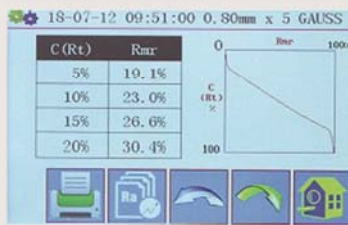

Assi

Salida de datos
Con software



App



Parametri

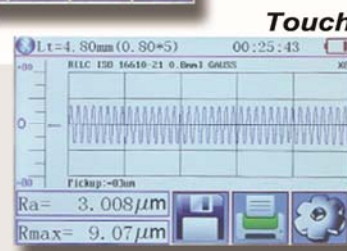

Touch



Sonda estratta

Referen.	Rango	Long. (λ)	Precio €
935.462	160µm (-80/+80µm)	0,25-0,8-2,5	2450,00

Precisión ≤±7% - Rep. <6% - ParametosRa, Rz, Rq, Rt, Rp, Rv, R3z, R3y, Rz, Rs, Rsk, Rsm, Rku, Rmr, Ry, Rmax, Rc - Vel. da 0,135 a 1mm/sec



da € 599,00

Con software y salida datos - 945.930 nuevo software

Salida de datos solo para 945.930

Referen.	Rango	Vel.	Error	Precio €
945.930	0,75:350	1000:9999	±(0,5%+0,01)	769,00
945.352	0,75:300	1000:9999	±(1%+0,1)	599,00

Memo 2000 medidas
Con patrón



945.201

€ 489,00

Sin salida de datos

Referen.	Rango	Vel.	Error	Precio €
945.201	0,75:225	1000:9999	±(0,5%+0,1)	489,00

Resol. 0,001mm o 0,1mm
Error 1:10mm ±0,05mm

Multímetros dig. - Larga pantalla

Novedad



€ 42,00

985.300

Referencia	Descripción	Precio €
985.300	Multímetro analógico	42,00

- Tensión CA (VAC) sin componentes CC
- Tensión CC (VDC)
- Tensión CC (VDC) sin componentes de CA
- Corriente CC (IDC) sin componentes de CA
- Resistencia ○ Prueba de diodo LED
- Decibel (dB)
- Fuente de alimentación: 2 pilas AA de 1,5 V + 1 pila de 9 V

Referencia	Descripción	Precio €
985.310	Tester multímetro analógico	127,00

- Sensibilidad 20kΩ/Vcc - 4kΩ/Vac
- Tensión CC 100mV-2V-10V-50V-200V-500V-1000V (± 2%)
- Tensión CA 10V-50V-250V-750V (± 2%)
- Corriente CC 50μA-500μA-5mA-50mA-500mA-5A (± 2%)
- Corriente CA 250 μA-2,5 mA-25 mA-250 mA-2,5 A (± 2%)
- Medición de resistencia Ωx1-Ωx10-Ωx100-Ωx1000 (± 2%) rango de 0 a 10MΩ
- Capacidad 22μf-220μf-2200μf-22000μf método balístico medición
- Funciones prueba de diodos, prueba de transistores, prueba de continuidad, prueba de LED, Prueba de batería de 1,5-9 V
- Protecciones galvanométricas con diodos de silicio, medidas en 0 con fusible y varistores
- Alimentación por batería de 9V tipo 6F22



€ 127,00

985.310

Pinzas amperimétricas digitales - Modelos TRMS o No TRMS

Novedad



985.400

de € 84,00

985.410



Referencia	Descripción	Precio €
985.400	Pinza amperimétrica TRMS	84,00
985.410	Pinza amperimétrica No TRMS	106,00

- Pantalla tipo LC retroiluminada de 4000 cuentas y gráfico de barras
- Amplio rango de medición desde 0,01 A CA/CC hasta 1000 A CA/CC
- Medición de voltajes AC y DC hasta 600V
- Medición de valores de capacitancia hasta 40mF
- Medición de temperatura de -40°C a +1000°C
- Apagado automático después de aprox. 20 minutos de inactividad

Colorímetro - Pantalla digital - Medidas en CIE LAB

Novedad



€ 424,00

946.540



Referencia	Area	Angulo	Tiempo	Precio €
946.540	8mm	10°	1,5sec	424,00

- Medidor de color: CIE LAB, CIE XYZ, RGB, CMYK, Pantone
- Longitud de onda del sensor: 400..720nm ○ Área de medición: 8 mm
- Ángulo de medición: 10°
- Tiempo de medición: 1,5 seg.
- Iluminación: LED blanco ○ Ángulo de iluminación: 45°
- Sensor: Fotodiodo RGB ○ Interfaz: Micro USB
- Fuente de alimentación: batería de 3,7V o USB



Referencia	Óptico	Contac	V.m/min	Precio €
947.501	5:99999	0,5:19999	0,05:1999	250,00
947.501E	5:99999	0,5:19999	0,05:1999	92,00



Resolución 0,1 RPM < 1000 RPM
 Resolución contacto: 0,01m/min < 100m/min (oltre 0,1)
 Precisión ± (0,05% + 1 digit)

Referencia	Óptico	Contacto	V.m/min	Precio €
947.601	10:99999	0,5:19999	0,05:1999	308,00



Funció Memo
 Valor min/max - Ultima medida
 Memo de 96 datos

Referencia	RPM Óptico	Precisión	Precio €
947.601E	2,5:99999	±0,05%+1d	79,00
Resolución 0,1RPM (2,5-999,9) mas de 1RPM			

Referencia	RPM Contac	Precisión	Precio €
947.602E	0,5:19999	±0,05%+1d	83,00
Resolución 0,1RPM (0,5-999,9) mas de 1RPM			
Vel. 0,05-1.999,9			

Referencia	RPM Contac	Precisión	Precio €
947.603E	0,5:19999	±0,05%+1d	126,00
Resolución 0,1RPM (2,5-999,9) mas de 1RPM			

Brillómetro - Geometría 60°

Catalogo 9/18



€ 324,00

946.501

€ 121,00



946.505

Memo: 100 grupos

Referencia	Gloss	Resoluc.	Error	Precio €
946.501	200 GU	0,1 GU	1 GU	324,00
946.505	Impresora térmica			121,00

Brillómetro - Geometría 20°,60° y 85°

Catalogo 9/24



€ 1249,00

946.531

Gloss	Gloss	Gloss
2000	1000	160
Angulo 20°	Angulo 60°	Angulo 85°
Elisse 10x10	Elisse 9x15	Elisse 5x38
Resolución 1,0GU	Resolución 0,1GU	Resolución 0,1GU

Referencia	Gloss	Resoluc.	Error	Precio €
Geometría 20°,60° y 85°				
946.531	2000 GU	0,1 GU	1 GU	1249,00

Sonómetro - Clase I (A+C) - micro-SD 8Gb encluyda - Resolución 0,1db

Catalogo 9/16



980.601

€ 411,00

RS232 + USB



Micro SD 8 GB

Referencia	Rangos dB	Hz	Precio €
980.601	30:80-50:100-80:130	31,5:16000	411,00

Precisión A (oreja umana) e C (machinas)

KHz	0,03	0,06	0,12	0,25	0,5	1	2	4	8
db±	2	1,5	1,5	1,4	1,4	1,1	1,6	1,6	2,1

Clase I

Sonómetro - Clase I (A) - 982.415 resolución 0,5db - 982.410 resolución 0,1db

Novedad

982.415



da € 69,00

982.410



Rango 35-130dB Precisión A/C
Precisión ±2dB

Referencia	Rangos dB	Hz	Precio €
982.415	30:70-60:100-90:130	125-8000	87,00

Rango 30-130dB Prec. A/C
Prec. ±3dB

Referencia	Rangos dB	Hz	Precio €
982.410	30:80-50:100-80:130	31,5-8000	69,00



da € 10,00

Referencia	Sonda	Rango	Precio €
Sondas K para med. De Temp. 963-964-965			
963.001	Hjlo	-40:250°C	10,00
963.002	Standard inm.	-50:900°C	85,00
963.003	Sonda inm.	-50:1200°C	128,00
963.004	Superficie	-50:400°C	166,00



€ 200,00

Referencia	Rango	Precisión	Precio €
Medidor de Temp con connect.doble para sondas K			
963.916	-50:1230°C	±1%+1°C	200,00



€ 273,00

Referencia	Rango	Precisión	Precio €
Medidor de temp. para sondas pt 100Ohm y K			
964.917	-100:1370°C	±0,1% o 0,2°C	273,00
964.100	Sonda 100Ohm x 964 - 50:400°C		169,00

RS232 + USB

964.917 e 965.901 se pueden utilizar también sondas K pero con prec. inferior



€ 247,00

Referencia	Rango	Precisión	Precio €
Medidor con 4 salidas para sondas 100Ohm platino o K			
965.901	-250:1370°C	±0,5%	247,00
964.101	Sonda 100Ohm x 965 - 50:400°C		169,00

Micro SD 8 GB
RS232 + USB



da € 8,00



Referencia	Rango	Precisión	Precio €
963.900E	-50:1300°C	±0,3%-2°C	82,00

Referencia	Sonda	Rango	Precio €
Sondas K para medidor de temp. 963.900E			
963.901E	A filo	-40:200°C	8,00
963.902E	Standard L80	-50:400°C	19,00
963.903E	Standard L150	-50:400°C	19,00
963.904E	Superficie	-50:400°C	62,00



€ 82,00

Sonde 963.901E e 963.902E include

963.900E

Medidor de temperatura por infrarojos para personas

Fuori catalogo



€ 39,00

960.100

NO PARA USO MEDICO

Referencia	Rango	Precis.	Risoluc.	Precio €
960.100	32:42,5°C	0,3°C	0,1°C	39,00

Medidor de temperatura por infrarojos

Fuera de lista



da € 71,00

960.520E

960.350E

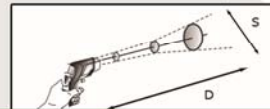

El infrarojo va a crear el cono de medida

Referencia	RangeoC	D:S	Precis.	Precio €
Modelo economico				
960.350E	-25:400	10:1	±2%+1°C	71,00
Resolución 1°C - Hold				

Modelo economico				
960.520E	-30:520	10:1	±1,5%+1°	87,00
Resolución 0,5°C - Hold				

Medidor de temperatura por infrarojos

Catalogo 9/22



€ 352,00

960.201

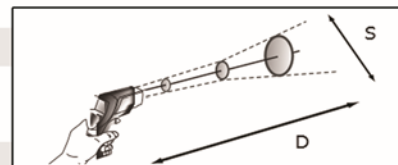

El infrarojo va a crear el cono de medida

Referencia	Rango°C	D:S	Precis.	Precio €
Modelo Top para sondas K				
960.201	-30:1000	50:1	±2%	352,00

2 puntos de laser - Memo min/max - Hold



€ 126,00

960.301

Referencia	Rango°C	D:S	Precis.	Precio €
Modelo pequeño				
960.301	-30:305	7:1	±3%	126,00

1 puntos de laser



€ 2471,00

945.510

Salida de datos
2 Sondas: 90° y 45°
Calibración automática con patrones

Referen.	Rango	m/sec	Prec.	MHz	Precio €
945.510	0:6000	>11000	≤3%	0,4:15	2471,00

Resolución ,1mm (2,5:100mm, oltre 1mm)
Error de medición ≤0,1%
Velocidad sonido 1000m/s : 15000m/s
Memo 980



€ 221,00

955.502

Sonda con 3 ejes

Referencia	P.mGauss	P.μTesla	Precio €
955.502	200:20000	20-2000	221,00

VIDEO ISTRUZIONI



€ 720,00

915.920



Software salida de datos USB - Memo 1560 grupos

Referencia	Substr.	μm	Precis.	Precio €
915.920	Fer.	0:1250	±2%+1	720,00
915.921	No fer.	0:1250	±2%+1	720,00
Referencia	Sonde intercambiabili			Precio €
915.928	Solo sonda F			177,00
915.929	Solo sonda NF			177,00



€ 373,00

915.205

Area minima Ø10mm
Incluidos 2 patrones
Resolución 0,5

Referencia	μm	Precisione	Precio €
915.205	0:1250	±(1:3%)+1	373,00

Llaves dinamometricas ajustables - (530.105 Digital)

Novedad



530.101

de € 72,00

Referencia	C.po nm	Quadrad	Long.	Precio €
530.101	5:25	1/4"	230mm	72,00
530.102	20:220	1/2"	485mm	92,00
530.103	40:400	1/2"	665mm	123,00
530.104	100:500	3/4"	665mm	133,00
Digital	530.105	3:30	3/8"	278,00

Medidor de Luz - salida datos en SD - Con salida para sondas K para medir la temperatura

Catalogo 9/19



€ 170,00



967.701



Micro SD 8 GB

ResoluciónLux 1 (2000) - 10 (20000) - 100 (100000)
Temperaturas con sondas K -50:1300°C

Referencia	Rango Lux	Precis.	Precio €
967.701	2000-20000-100000	±4%+dig	170,00

Medidor de Luz con pantalla larga

Catalogo 9/19



€ 146,00



967.601

Resolución Lux 0,01 (40) - 0,1 (400) - 1 (4.000)
ResoluciónLux 10 (40.000) - 100 (100.000)

Referencia	Rango Lux	Precis.	Precio €
967.601	40-400-4K-40K-400K	±3%+dig	146,00

Detector de oxigeno i monóxido de Carbonio/gas

Novedad



de € 154,00

985.200

985.203

Referencia	Rango mis.	Risoluzione	Precio €
985.200	0:1000ppm	1ppm	154,00

Error <±5%
Detector de gas

985.203	0:10.000ppm	1ppm-0,1%	178,00
---------	-------------	-----------	--------

Error ±2%
Temperatura -5°C/50°C - humedad<90%RH



Referencia	Ø max	H max	Lectura	Precio €
890.400	250	400	0,01	3707,00
890.600	600	600	0,01	5458,00

- Construcción de acero térmicamente equilibrada
- Placas de soporte laterales de alta capacidad
- Husillo intercambiable de precisión con aviones de puesta a cero
- Bloqueo mecánico del eje.
- Manejo micrométrico
- Guías con rodamientos de bolas de recirculación del eje X precargados
- Doble columna en Argal extrusionado revestido con muy alta resistencia a la inundación y a la flexión
- Guías deslizantes del eje Z
- Detección de medidas: banda magnética de precisión
- Resolución 0.01
- Precisión: 0,03 mm
- Repetibilidad: 0,01 mm
- Visor del eje Z: LCD monocromático de alta visibilidad pantalla digital
- Visor del eje X: LCD monocromático de alta visibilidad pantalla digital
- 4 botones multifunción en todas las pantallas
- Almacenamiento 4 orígenes de máquina
- Alimentación por batería



- Bujes mecanizados de acero sólido endurecido y rectificado y Dureza 60HRC con intercambiabilidad rápida y fácil que no requiere el uso de adaptadores o reducciones y SIEMPRE garantiza un centrado perfecto (incluido ISO40 casquillos, otros bajo pedido)



MODEL	P368.3	P368.4	P368.MEGA
Max. Diametro Max. Diameter	250 mm	250 mm	600 mm
Max. Altezza Max. Height	300 mm	400 mm	600 mm
Risoluzione Resolution	0,01 mm	0,01 mm	0,01 mm
Precisione Precision	0,02 mm	0,02 mm	0,02 mm
Ripetibilità Repeatability	0,01 mm	0,01 mm	0,01 mm
Origini Macchina Machine Origins	4 origini memorizzabili 4 origins can be memorized		
Guide asse X X axis guides	Guide lineari a ricircolo di sfere Linear guides with preloaded re-circulating bearings slides		
Guide asse Z Z axis guides.	Guide a doppio prisma con struttura ad alta rigidità High rigidity double linear rails		
Misurazione Measurement	Banda magnetica ad alta precisione High precision magnetic strip		
Bussole Tool Sleeves	Intercambiabili senza riduzioni (ISO, BT, HSK, VDI, ALBERO, etc.) Interchangeable without adaptors (ISO, BT, HSK, VDI, SHAFT, etc.)		
Alimentazione Power	Batterie Batteries		
Dimensioni Dimensions	450x200x570 mm	450x200x690 mm	600x200x930 mm
Peso Weight	27 kg	28,5kg	42 kg

- El preset dispone de una guía lineal de gran sección que Proporciona la base para movimientos fluidos y sin incertidumbre.



890.800

Referencia	Ø max	H max	Letcura	Precio €
890.800	260	360	0,01	a solicitud

FICHA TÉCNICA

Mecanógrafo	Altura	Diametro	R.
Standard	360mm	260mm	130mm

SISTEMA MECÁNICO

- o Rango de medición: Eje X 130 mm (diámetro 260 mm)
Eje Z 360 mm
- o Base y columna de granito natural
- o Portahusillos giratorios intercambiables ISO/BT/HSK/VDI
- o Sistemas de guiado lineal con 4 bolas de recirculación
- o Freno mecánico de rotación del portahusillo con freno radial.
Compensación de la fuerza de sujeción:
sin error de desviación del ángulo del eje
- o Movimiento manual del eje.
- o Alimentación 24VDC con alimentador externo como estándar

SISTEMA ELECTRÓNICO/ÓPTICO

- o Sistema de visión para medición de herramientas.
- o Resolución de los ejes X y Z: 0,001 mm
- o Sensor C-MOS Área de imagen enmarcada de 5 x 5 mm
- o Aprox. aumento 20X
- o Lente telecéntrica e iluminador LED
- o Pantalla gráfica LCD color TFT de 7" (tamaño de imagen 86 X 150 mm) con retroiluminación LED de matriz de puntos
- o Pantalla táctil completa para todas las funciones del preestablecido
- o Almacenamiento de datos en memoria FLASH
- o Electrónica de gestión con procesador RISC de 32 bits y sistema de visión integrado

SOFTWARE

- o Gestión de 9 orígenes de máquinas.
- o Gestión de 9 tablas de herramientas, cada una compuesta por 99 herramientas.v
- o Visualización de radio/diámetro, mm l pulgada, abs/incr.
- o Medición de colimación automática posible en todo el pantalla completa
- o Conexión con PC mediante puerto USB y electrónica actualización de BIOS

DIMENSIONES

- o Dimensiones totales: Largo = 570 mm, Alto = 793 mm, Profundidad = 408 mm, Peso neto: 46 kg

DESCRIPTION PRESET 890.800

- o Diseñado y fabricado para una mayor precisión de medición, estabilidad dimensional mejorada y un alto grado de confiabilidad. Tiene base y columna en granito natural. La estabilidad térmica y dimensional está garantizada por el exclusivo características de este extraordinario material.
- o El soporte del husillo giratorio intercambiable permite que el husillo para ser reemplazado de forma rápida y segura, manteniendo la misma precisión sin introducir errores de acoplamiento. Los estrictos procedimientos de construcción y prueba garantizan excelentes resultados. El error de agotamiento es inferior a 2 µm.
- o El sistema de posicionamiento de ejes completamente rediseñado le ayuda a encuadrar El filo de la herramienta se puede medir rápida y fácilmente en el centro de la pantalla.

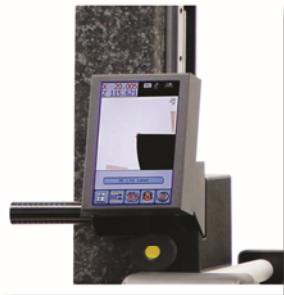

- o La nueva pantalla gráfica TFT en color de 7" facilita la preconfiguración experiencia sencilla y completa. La visualización de los datos de la herramienta es Fácil de usar, todas las funciones de la máquina están presentes en una sola pantalla.
- o El nuevo firmware de gestión de la máquina garantiza una alta rendimiento, ángulos, radios, almacenamiento de datos y más: todo lo que necesitas está aquí.
- o Un ajuste preestablecido simple pero de alto rendimiento, adecuado para cualquier industria ambiente.

Novedad

Lupa articulada Vision Engineering - LED



- 996.960 La lente de cristal de 127 mm de diámetro está equipada con iluminación LED circular. Esta es una manera perfecta de iluminar un objeto sin sombras
- 996.950 La lente de cristal rectangular de 171x114 mm ofrece ampliación sin sombras y visión 3D con visión izquierda y iluminación inclinada hacia la derecha
- La función 3D es útil para retrabajar e inspeccionar placas electrónicas u otros componentes delicados
- El innovador sistema de muelles garantiza una perfecta posicionamiento sin perillas para apretar.
- Para ambos modelos lentes de cristal de 5 dioptrías.
- Lupas de mesa de Vision Engineering incorporar la misma excelencia adoptada para sus microscopios, asegurando máxima claridad

Vision
ENGINEERING

Referencia	Lente	Diottrie	Luz	Precio €
996.960	Ø127	5	Circular	296,00
996.950	171x114	5	Sx e Dx	572,00

Novedad

Microscopio con autofocus - Sin monitor



3 tipos de lupas



Monitor no incliydo

Luci	Episcopica+Diascopica+Coassiale
Ingrandimento monitor (1-6X)	Min. 29,92-179,5X - Max. 192,34-1.154X
Ingrandimento obiettivo	0,7-4,5X
Risoluzione ottica	Min. <8,77 µm - Max. <3,94 µm
Distanza focale	88 +/-2 mm
Campo visivo FOV (D*H*V) mm	Min. 18,3*15,9*8,95 - Max. 2,84*2,47*1,39
Videocamera sensore - risoluzione	CMOS Color - 2MP
Uscita dati / Uscita video	USB / HDMI
Altezza max. pezzo	50 mm
Dimensioni	320x308,5x417,5 mm
Monitor colori	non incluso

Referencia	Descripción	Precio €
936.201	Videomicroscopio	2780,00



996.802

€ 122,00



996.802 90 Led

Referencia	ØLente	Lupa	Watt	Precio €
996.802	127	90 Led	7W	122,00
Lente 5 dioptrias				



996.804

€ 39,00



€ 93,00

Referencia	Descripción	Precio €
996.803	estatico 4 ruedas	34,00
996.804	Estatico para mesa	39,00



Lente intercambiabile

996.902

Referencia	ØLente	Lupa	Watt	Precio €
996.902	127	60 Led	12W	93,00
Lente 8 dioptrias				
996.906		Lente para 996.902		20,00



€ 34,00

da € 115,00

996.803

996.903-904

Referencia	ØLente	Lupa	Watt	Precio €
996.903	127	60 Led	12W	115,00
996.904	150	60 Led	12W	142,00
2 lentes 3+20 e 5+20 dioptrias				
DIMMER - 996.904				

€ 13,00



996.905

Referencia	ØLente	Lupa	Watt	Precio €
996.905	150	---	---	13,00
Lente a 8-10-12-15 dioptrias - solo per 996.904				

Referencia	Altura	Diam.	Consumo	Precio €
<i>Alogena 24V - 50W</i>				
996.821	110	Ø90	50W	88,00
996.820	650	Ø90	50W	179,00



Referencia	Altura	Diam.	Consumo	Precio €
<i>Alogena 24V con griglia di protezione - IP54 - 50W</i>				
996.811	110	Ø125	50W	112,00
996.810	890	Ø125	50W	185,00



Referencia	Altura	Diam.	Consumo	Precio €
<i>Led 24V - IP54 - 8W</i>				
996.831	110	Ø125	8W	236,00
996.830	890	Ø125	8W	301,00

TAMPONES LISOS PASA/NON PASA



Tollerancia H7
Acero templado
58 HRC ±2 HRC

A solicitud:
Tollerancia diferente de la H/ (N7, H8, H6
E7, H9, G6...)
Especiales a dibujo
Tampones en MD
Juegos a solicitud

Referencia	Descripción	Precio €
575.002Q	JUEGO 7 TAMPONES LISOS P/NP 3-12	173,00
575.000Q	JUEGO 28 TAMPONES LISOS P/NP 3-30 H7	788,00
575.001Q	JUEGO 16 TAMPONES LISOS P/NP 32-62 H7	940,00
575.020	TAMPÓN LISICIO P/NP H7 - 2	27,00
575.025	TAMPÓN CILÍNDRICO P/NP H7 - 2,5	27,00
575.030	TAMPÓN CILÍNDRICO P/NP H7 - 3	27,00
575.040	TAMPÓN CILÍNDRICO P/NP H7 - 4	27,00
575.050	TAMPÓN CILÍNDRICO P/NP H7 - 5	27,00
575.060	TAMPÓN CILÍNDRICO P/NP H7 - 6	27,00
575.070	TAMPÓN CILÍNDRICO P/NP H7 - 7	27,00
575.080	TAMPÓN CILÍNDRICO P/NP H7 - 8	27,00
575.090	TAMPÓN CILÍNDRICO P/NP H7 - 9	27,00
575.100	TAMPÓN CILÍNDRICO P/NP H7 - 10	27,00
575.110	TAMPÓN CILÍNDRICO P/NP H7 - 11	27,00
575.120	TAMPÓN CILÍNDRICO P/NP H7 - 12	27,00
575.130	TAMPÓN CILÍNDRICO P/NP H7 - 13	27,00
575.140	TAMPÓN CILÍNDRICO P/NP H7 - 14	27,00
575.150	TAMPÓN CILÍNDRICO P/NP H7 - 15	27,00
575.160	TAMPÓN CILÍNDRICO P/NP H7 - 16	31,00
575.170	TAMPÓN CILÍNDRICO P/NP H7 - 17	31,00
575.180	TAMPÓN CILÍNDRICO P/NP H7 - 18	31,00
575.190	TAMPÓN CILÍNDRICO P/NP H7 - 19	31,00
575.200	TAMPÓN CILÍNDRICO P/NP H7 - 20	31,00
575.210	TAMPÓN CILÍNDRICO P/NP H7 - 21	31,00
575.220	TAMPÓN CILÍNDRICO P/NP H7 - 22	31,00
575.230	TAMPÓN CILÍNDRICO P/NP H7 - 23	31,00
575.240	TAMPÓN CILÍNDRICO P/NP H7 - 24	31,00
575.250	TAMPÓN CILÍNDRICO P/NP H7 - 25	36,00
575.260	TAMPÓN CILÍNDRICO P/NP H7 - 26	36,00
575.270	TAMPÓN CILÍNDRICO P/NP H7 - 27	36,00
575.280	TAMPÓN CILÍNDRICO P/NP H7 - 28	36,00
575.290	TAMPÓN CILÍNDRICO P/NP H7 - 29	36,00
575.300	TAMPÓN CILÍNDRICO P/NP H7 - 30	36,00
575.310	TAMPÓN CILÍNDRICO P/NP H7 - 31	39,00
575.320	TAMPÓN CILÍNDRICO P/NP H7 - 32	39,00
575.330	TAMPÓN CILÍNDRICO P/NP H7 - 33	43,00
575.340	TAMPÓN CILÍNDRICO P/NP H7 - 34	43,00
575.350	TAMPÓN CILÍNDRICO P/NP H7 - 35	43,00
575.360	TAMPÓN CILÍNDRICO P/NP H7 - 36	43,00
575.370	TAMPÓN CILÍNDRICO P/NP H7 - 37	43,00

Referencia	Descripción	Precio €
575.380	TAMPÓN CILÍNDRICO P/NP H7 - 38	43,00
575.390	TAMPÓN CILÍNDRICO P/NP H7 - 39	48,00
575.400	TAMPÓN CILÍNDRICO P/NP H7 - 40	48,00
575.410	TAMPÓN CILÍNDRICO P/NP H7 - 41	48,00
575.420	TAMPÓN CILÍNDRICO P/NP H7 - 42	48,00
575.430	TAMPÓN CILÍNDRICO P/NP H7 - 43	48,00
575.440	TAMPÓN CILÍNDRICO P/NP H7 - 44	48,00
575.450	TAMPÓN CILÍNDRICO P/NP H7 - 45	48,00
575.460	TAMPÓN CILÍNDRICO P/NP H7 - 46	48,00
575.470	TAMPÓN CILÍNDRICO P/NP H7 - 47	61,00
575.480	TAMPÓN CILÍNDRICO P/NP H7 - 48	61,00
575.490	TAMPÓN CILÍNDRICO P/NP H7 - 49	61,00
575.500	TAMPÓN CILÍNDRICO P/NP H7 - 50	61,00
575.510	TAMPÓN CILÍNDRICO P/NP H7 - 51	75,00
575.520	TAMPÓN CILÍNDRICO P/NP H7 - 52	75,00
575.530	TAMPÓN CILÍNDRICO P/NP H7 - 53	75,00
575.540	TAMPÓN CILÍNDRICO P/NP H7 - 54	75,00
575.550	TAMPÓN CILÍNDRICO P/NP H7 - 55	75,00
575.560	TAMPÓN CILÍNDRICO P/NP H7 - 56	87,00
575.570	TAMPÓN CILÍNDRICO P/NP H7 - 57	87,00
575.580	TAMPÓN CILÍNDRICO P/NP H7 - 58	87,00
575.590	TAMPÓN CILÍNDRICO P/NP H7 - 59	87,00
575.600	TAMPÓN CILÍNDRICO P/NP H7 - 60	87,00
575.620	TAMPÓN CILÍNDRICO P/NP H7 - 62	87,00
575.650	TAMPÓN CILÍNDRICO P/NP H7 - 65	96,00
575.680	TAMPÓN CILÍNDRICO P/NP H7 - 68	108,00
575.700	TAMPÓN CILÍNDRICO P/NP H7 - 70	108,00
575.720	TAMPÓN CILÍNDRICO P/NP H7 - 72	108,00
575.750	TAMPÓN CILÍNDRICO P/NP H7 - 75	108,00
575.780	TAMPÓN CILÍNDRICO P/NP H7 - 78	108,00
575.800	TAMPÓN CILÍNDRICO P/NP H7 - 80	108,00
575.820	TAMPÓN CILÍNDRICO P/NP H7 - 82	118,00
575.850	TAMPÓN CILÍNDRICO P/NP H7 - 85	118,00
575.880	TAMPÓN CILÍNDRICO P/NP H7 - 88	118,00
575.900	TAMPÓN CILÍNDRICO P/NP H7 - 90	129,00
575.920	TAMPÓN CILÍNDRICO P/NP H7 - 92	129,00
575.950	TAMPÓN CILÍNDRICO P/NP H7 - 95	140,00
575.980	TAMPÓN CILÍNDRICO P/NP H7 - 98	140,00
576.000	TAMPÓN CILÍNDRICO P/NP H7 - 100	151,00

ANILLOS LISOS



DIN 2250
Acero templado
58 HRC ±2 HRC

A solicitud:
Tollerancia diferente
Especiales a dibujo
Anillo en MD
Juegos a solicitud

Artículo	Descripción	Precio €
576.020	ANILLO LISO- 2	56,00
576.030	ANILLO LISO- 3	56,00
576.035	ANILLO LISO- 3,5	56,00
576.040	ANILLO LISO- 4	56,00
576.045	ANILLO LISO- 4,5	52,00
576.050	ANILLO LISO- 5	52,00
576.060	ANILLO LISO- 6	52,00
576.070	ANILLO LISO- 7	52,00
576.080	ANILLO LISO- 8	52,00
576.090	ANILLO LISO- 9	52,00
576.100	ANILLO LISO- 10	52,00
576.110	ANILLO LISO- 11	51,00
576.120	ANILLO LISO- 12	51,00
576.130	ANILLO LISO- 13	51,00
576.140	ANILLO LISO- 14	51,00
576.150	ANILLO LISO- 15	51,00
576.160	ANILLO LISO- 16	55,00
576.170	ANILLO LISO- 17	55,00
576.180	ANILLO LISO- 18	55,00
576.190	ANILLO LISO- 19	55,00
576.200	ANILLO LISO- 20	55,00
576.210	ANILLO LISO- 21	55,00
576.220	ANILLO LISO- 22	55,00
576.230	ANILLO LISO- 23	55,00
576.240	ANILLO LISO- 24	55,00
576.250	ANILLO LISO- 25	55,00
576.260	ANILLO LISO- 26	58,00
576.270	ANILLO LISO- 27	58,00
576.280	ANILLO LISO- 28	58,00
576.290	ANILLO LISO- 29	58,00
576.300	ANILLO LISO- 30	58,00
576.320	ANILLO LISO- 32	62,00
576.330	ANILLO LISO- 33	62,00
576.340	ANILLO LISO- 34	62,00
576.350	ANILLO LISO- 35	64,00
576.360	ANILLO LISO- 36	64,00
576.370	ANILLO LISO- 37	64,00
576.380	ANILLO LISO- 38	64,00
576.400	ANILLO LISO- 40	70,00
576.420	ANILLO LISO- 42	72,00
576.440	ANILLO LISO- 44	73,00
576.450	ANILLO LISO- 45	73,00
576.460	ANILLO LISO- 46	75,00
576.470	ANILLO LISO- 47	78,00
576.480	ANILLO LISO- 48	78,00
576.500	ANILLO LISO- 50	78,00
576.520	ANILLO LISO- 52	81,00
576.550	ANILLO LISO- 55	81,00
576.580	ANILLO LISO- 58	86,00

Artículo	Descripción	Precio €
576.600	ANILLO LISO- 60	99,00
576.620	ANILLO LISO- 62	101,00
576.650	ANILLO LISO- 65	103,00
576.680	ANILLO LISO- 68	105,00
576.700	ANILLO LISO- 70	105,00
576.720	ANILLO LISO- 72	105,00
576.750	ANILLO LISO- 75	105,00
576.780	ANILLO LISO- 78	105,00
576.800	ANILLO LISO- 80	105,00
576.820	ANILLO LISO- 82	120,00
576.850	ANILLO LISO- 85	135,00
576.870	ANILLO LISO- 87	135,00
576.880	ANILLO LISO- 88	135,00
576.900	ANILLO LISO- 90	157,00
576.920	ANILLO LISO- 92	157,00
576.950	ANILLO LISO- 95	157,00
576.980	ANILLO LISO- 98	157,00
577.000	ANILLO LISO- 100	179,00
577.050	ANILLO LISO- 105	217,00
577.110	ANILLO LISO- 110	222,00
577.125	ANILLO LISO- 112,5	222,00
577.150	ANILLO LISO- 115	222,00
577.200	ANILLO LISO- 120	260,00
577.250	ANILLO LISO- 125	260,00
577.300	ANILLO LISO- 130	287,00
577.350	ANILLO LISO- 135	347,00
577.375	ANILLO LISO- 137,5	368,00
577.400	ANILLO LISO- 140	368,00
577.450	ANILLO LISO- 145	368,00
577.500	ANILLO LISO- 150	380,00
577.550	ANILLO LISO- 155	428,00
577.600	ANILLO LISO- 160	428,00
577.625	ANILLO LISO- 162,5	488,00
577.650	ANILLO LISO- 165	488,00
577.700	ANILLO LISO- 170	488,00
577.750	ANILLO LISO- 175	520,00
577.800	ANILLO LISO- 180	531,00
577.850	ANILLO LISO- 185	606,00
577.875	ANILLO LISO- 187,5	606,00
577.900	ANILLO LISO- 190	639,00
577.950	ANILLO LISO- 195	659,00
578.000	ANILLO LISO- 200	670,00
578.250	ANILLO LISO- 225	733,00
578.500	ANILLO LISO- 250	874,00
578.750	ANILLO LISO- 275	908,00
579.000	ANILLO LISO- 300	1199,00
579.250	ANILLO LISO- 325	1535,00
579.500	ANILLO LISO- 350	1709,00
580.000	ANILLO LISO- 400	2279,00

TAMPONES DE ROSCAS PASA/NOPASA

Rosca Metrica ISO DIN 13

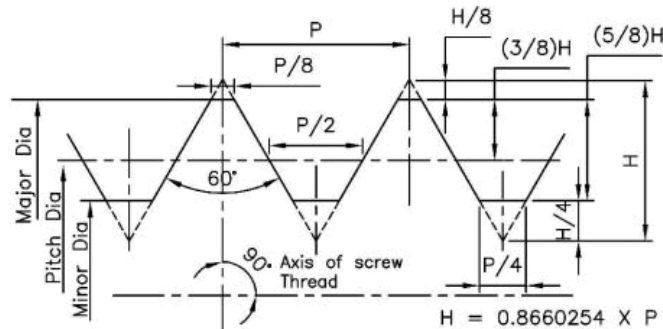

Tolerancia 6H
Acero templado
58 HRC ±2 HRC

A solicitud:
Tollerancia diferente
Especiales a dibujo
Juegos a solicitud
Roscas izquierdas
Tampones en MD
Dimensiones y roscas diferentes
Roscas (NPTF, TR, UN, MJ, Withworth, Helicoil, PG...)

Referencia	Descripción	Precio €
572.100	JUEGO 7 TAMPONI FILETTATI P/NP 3-12 6H (ISO)	164,00
572.000	JUEGO 13 TAMPONI FILETTATI P/NP 3-14 6H	256,00
572.200	JUEGO 21 TAMPONI FILETTATI P/NP 2-30 6H	601,00
572.001	TAMPÓN DE ROSCA P/NP 6H - 1X0,25 (ISO)	37,00
572.002	TAMPÓN DE ROSCA P/NP 6H - 1,2X0,25 (ISO)	37,00
572.003	TAMPÓN DE ROSCA P/NP 6H - 1,4X0,3 (ISO)	37,00
572.004	TAMPÓN DE ROSCA P/NP 6H - 1,6X0,35 (ISO)	34,00
572.006	TAMPÓN DE ROSCA P/NP 6H - 2X0,4 (ISO)	34,00
572.007	TAMPÓN DE ROSCA P/NP 6H - 2,2X0,45 (ISO)	34,00
572.008	TAMPÓN DE ROSCA P/NP 6H - 2,5X0,45 (ISO)	34,00
572.008A	TAMPÓN DE ROSCA P/NP 6H - 2,6X0,45 (ISO)	34,00
572.009	TAMPÓN DE ROSCA P/NP 6H - 3X0,5 (ISO)	34,00
572.010	TAMPÓN DE ROSCA P/NP 6H - 3,5X0,6 (ISO)	34,00
572.011	TAMPÓN DE ROSCA P/NP 6H - 4X0,7 (ISO)	29,00
572.012	TAMPÓN DE ROSCA P/NP 6H - 5X0,8 (ISO)	29,00
572.013	TAMPÓN DE ROSCA P/NP 6H - 6X1 (ISO)	29,00
572.014	TAMPÓN DE ROSCA P/NP 6H - 7X1 (ISO)	29,00
572.015	TAMPÓN DE ROSCA P/NP 6H - 8X1,25 (ISO)	29,00
572.016	TAMPÓN DE ROSCA P/NP 6H - 9X1,25 (ISO)	29,00
572.017	TAMPÓN DE ROSCA P/NP 6H - 10X1,5 (ISO)	30,00
572.018	TAMPÓN DE ROSCA P/NP 6H - 11X1,5 (ISO)	30,00

Referencia	Descripción	Precio €
572.019	TAMPÓN DE ROSCA P/NP 6H - 12X1,75 (ISO)	30,00
572.019A	TAMPÓN DE ROSCA P/NP 6H - 13X1,75 (ISO)	31,00
572.020	TAMPÓN DE ROSCA P/NP 6H - 14X2 (ISO)	37,00
572.021	TAMPÓN DE ROSCA P/NP 6H - 16X2 (ISO)	37,00
572.022	TAMPÓN DE ROSCA P/NP 6H - 18X2,5 (ISO)	38,00
572.023	TAMPÓN DE ROSCA P/NP 6H - 20X2,5 (ISO)	39,00
572.024	TAMPÓN DE ROSCA P/NP 6H - 22X2,5 (ISO)	39,00
572.025	TAMPÓN DE ROSCA P/NP 6H - 24X3 (ISO)	40,00
572.026	TAMPÓN DE ROSCA P/NP 6H - 27X3 (ISO)	43,00
572.027	TAMPÓN DE ROSCA P/NP 6H - 30X3,5 (ISO)	45,00
572.028	TAMPÓN DE ROSCA P/NP 6H - 33X3,5 (ISO)	47,00
572.029	TAMPÓN DE ROSCA P/NP 6H - 36X4 (ISO)	68,00
572.030	TAMPÓN DE ROSCA P/NP 6H - 39X4 (ISO)	68,00
572.031	TAMPÓN DE ROSCA P/NP 6H - 42X4,5 (ISO)	84,00
572.032	TAMPÓN DE ROSCA P/NP 6H - 45X4,5 (ISO)	84,00
572.033	TAMPÓN DE ROSCA P/NP 6H - 48X5 (ISO)	93,00
572.034	TAMPÓN DE ROSCA P/NP 6H - 52X5 (ISO)	93,00
572.035	TAMPÓN DE ROSCA P/NP 6H - 56X5,5 (ISO)	101,00
572.036	TAMPÓN DE ROSCA P/NP 6H - 60X5,5 (ISO)	102,00
572.036A	TAMPÓN DE ROSCA P/NP 6H - 62X5,5 (ISO)	102,00

ANILLOS DE ROSCAS PASA/NO PASA

Roscas Metricas ISO DIN 13



Tollerancia 6g
Acero templado
58 HRC ±2 HRC

A solicitud:
Tollerancia diferente
Especiales a dibujo
Juegos a solicitud
Roscas izquierdas
Anillos en MD
Dimensiones y roscas diferentes
Roscas (Withworth, Helicoil, PG...)

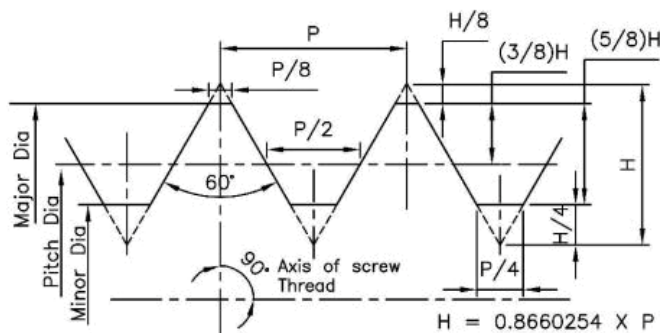

Referencia	Descripción	Precio €
569.000	JUEGO 7 ANILLO DE ROSCA 6G PASA M3-M12	226,00
569.000N	JUEGO 7 ANILLO DE ROSCA 6G NO PASA M3-M12	226,00
569.001	ANILLO DE ROSCA 6G PASA 1X0,25 (ISO)	95,00
569.001N	ANILLO DE ROSCA 6G NO PASA 1X0,25 (ISO)	92,00
569.006	ANILLO DE ROSCA 6G PASA 2X0,4 (ISO)	40,00
569.006N	ANILLO DE ROSCA 6G NO PASA 2X0,4 (ISO)	38,00
569.007	ANILLO DE ROSCA 6G PASA 2,2X0,45 (ISO)	36,00
569.007N	ANILLO DE ROSCA 6G NO PASA 2,2X0,45 (ISO)	34,00
569.008	ANILLO DE ROSCA 6G PASA 2,5X0,45 (ISO)	33,00
569.008N	ANILLO DE ROSCA 6G NO PASA 2,5X0,45 (ISO)	33,00
569.008A	ANILLO DE ROSCA 6G PASA 2,6X0,45 (ISO)	31,00
569.008AN	ANILLO DE ROSCA 6G NO PASA 2,6X0,45 (ISO)	31,00
569.009	ANILLO DE ROSCA 6G PASA 3X0,5 (ISO)	33,00
569.009N	ANILLO DE ROSCA 6G NO PASA 3X0,5 (ISO)	31,00
569.010	ANILLO DE ROSCA 6G PASA 3,5X0,6 (ISO)	34,00
569.010N	ANILLO DE ROSCA 6G NO PASA 3,5X0,6 (ISO)	33,00
569.011	ANILLO DE ROSCA 6G PASA 4X0,7 (ISO)	34,00
569.011N	ANILLO DE ROSCA 6G NO PASA 4X0,7 (ISO)	33,00
569.012	ANILLO DE ROSCA 6G PASA 5X0,8 (ISO)	34,00
569.012N	ANILLO DE ROSCA 6G NO PASA 5X0,8 (ISO)	33,00
569.013	ANILLO DE ROSCA 6G PASA 6X1 (ISO)	30,00
569.013N	ANILLO DE ROSCA 6G NO PASA 6X1 (ISO)	29,00
569.014	ANILLO DE ROSCA 6G PASA 7X1 (ISO)	34,00
569.014N	ANILLO DE ROSCA 6G NO PASA 7X1 (ISO)	34,00
569.015	ANILLO DE ROSCA 6G PASA 8X1,25 (ISO)	36,00
569.015N	ANILLO DE ROSCA 6G NO PASA 8X1,25 (ISO)	34,00
569.016	ANILLO DE ROSCA 6G PASA 9X1,25 (ISO)	34,00
569.016N	ANILLO DE ROSCA 6G NO PASA 9X1,25 (ISO)	34,00
569.017	ANILLO DE ROSCA 6G PASA 10X1,5 (ISO)	37,00
569.017N	ANILLO DE ROSCA 6G NO PASA 10X1,5 (ISO)	37,00
569.018	ANILLO DE ROSCA 6G PASA 11X1,5 (ISO)	39,00
569.018N	ANILLO DE ROSCA 6G NO PASA 11X1,5 (ISO)	38,00
569.019	ANILLO DE ROSCA 6G PASA 12X1,75 (ISO)	33,00
569.019N	ANILLO DE ROSCA 6G NO PASA 12X1,75 (ISO)	30,00

Referencia	Descripción	Precio €
569.020	ANILLO DE ROSCA 6G PASA 14X2 (ISO)	36,00
569.020N	ANILLO DE ROSCA 6G NO PASA 14X2 (ISO)	34,00
569.021	ANILLO DE ROSCA 6G PASA 16X2 (ISO)	36,00
569.021N	ANILLO DE ROSCA 6G NO PASA 16X2 (ISO)	34,00
569.022	ANILLO DE ROSCA 6G PASA 18X2,5 (ISO)	42,00
569.022N	ANILLO DE ROSCA 6G NO PASA 18X2,5 (ISO)	41,00
569.023	ANILLO DE ROSCA 6G PASA 20X2,5 (ISO)	42,00
569.023N	ANILLO DE ROSCA 6G NO PASA 20X2,5 (ISO)	41,00
569.024	ANILLO DE ROSCA 6G PASA 22X2,5 (ISO)	42,00
569.024N	ANILLO DE ROSCA 6G NO PASA 22X2,5 (ISO)	41,00
569.025	ANILLO DE ROSCA 6G PASA 24X3 (ISO)	56,00
569.025N	ANILLO DE ROSCA 6G NO PASA 24X3 (ISO)	55,00
569.026	ANILLO DE ROSCA 6G PASA 27X3 (ISO)	57,00
569.026N	ANILLO DE ROSCA 6G NO PASA 27X3 (ISO)	55,00
569.027	ANILLO DE ROSCA 6G PASA 30X3,5 (ISO)	78,00
569.027N	ANILLO DE ROSCA 6G NO PASA 30X3,5 (ISO)	77,00
569.028	ANILLO DE ROSCA 6G PASA 33X3,5 (ISO)	79,00
569.028N	ANILLO DE ROSCA 6G NO PASA 33X3,5 (ISO)	77,00
569.029	ANILLO DE ROSCA 6G PASA 36X4 (ISO)	86,00
569.029N	ANILLO DE ROSCA 6G NO PASA 36X4 (ISO)	75,00
569.030	ANILLO DE ROSCA 6G PASA 39X4 (ISO)	87,00
569.030N	ANILLO DE ROSCA 6G NO PASA 39X4 (ISO)	85,00
569.031	ANILLO DE ROSCA 6G PASA 42X4,5 (ISO)	122,00
569.031N	ANILLO DE ROSCA 6G NO PASA 42X4,5 (ISO)	106,00
569.032	ANILLO DE ROSCA 6G PASA 45X4,5 (ISO)	124,00
569.032N	ANILLO DE ROSCA 6G NO PASA 45X4,5 (ISO)	106,00
569.033	ANILLO DE ROSCA 6G PASA 48X5 (ISO)	144,00
569.033N	ANILLO DE ROSCA 6G NO PASA 48X5 (ISO)	116,00
569.034	ANILLO DE ROSCA 6G PASA 52X5 (ISO)	149,00
569.034N	ANILLO DE ROSCA 6G NO PASA 52X5 (ISO)	116,00
569.035	ANILLO DE ROSCA 6G PASA 56X5,5 (ISO)	159,00
569.035N	ANILLO DE ROSCA 6G NO PASA 56X5,5 (ISO)	127,00
569.036	ANILLO DE ROSCA 6G PASA 60X5,5 (ISO)	176,00
569.036N	ANILLO DE ROSCA 6G NO PASA 60X5,5 (ISO)	144,00

TAMPONES DE ROSCAS PASA/NO PASA

Roscas Metricas ISO DIN 13



Tolerancia 6H
Acero templado
58 HRC \pm 2 HRC

A solicitud:
Tollerancia diferente
Especiales a dibujo
Juegos a solicitud
Roscas izquierdas
Anillos en MD
Dimensiones y roscas diferentes
Roscas (Withworth, Helicoil, PG...)

Referencia	Descripción	Precio €
573.031	TAMPÓN DE ROSCA P/NP 6H - 2X0,25	53,00
573.032	TAMPÓN DE ROSCA P/NP 6H - 2,2X0,25	53,00
573.041	TAMPÓN DE ROSCA P/NP 6H - 2X0,35	53,00
573.043	TAMPÓN DE ROSCA P/NP 6H - 2,5X0,35	53,00
573.044	TAMPÓN DE ROSCA P/NP 6H - 3X0,35	53,00
573.045	TAMPÓN DE ROSCA P/NP 6H - 3,5X0,35	53,00
573.046	TAMPÓN DE ROSCA P/NP 6H - 4X0,35	53,00
573.048	TAMPÓN DE ROSCA P/NP6H - 5X0,35	53,00
573.049	TAMPÓN DE ROSCA P/NP 6H - 6X0,35	39,00
573.103	TAMPÓN DE ROSCA P/NP 6H - 4X0,5	33,00
573.105	TAMPÓN DE ROSCA P/NP 6H - 5X0,5	34,00
573.106	TAMPÓN DE ROSCA P/NP 6H - 6X0,5	39,00
573.107	TAMPÓN DE ROSCA P/NP 6H - 7X0,5	39,00
573.108	TAMPÓN DE ROSCA P/NP 6H - 8X0,5	40,00
573.109	TAMPÓN DE ROSCA P/NP 6H - 9X0,5	41,00
573.110	TAMPÓN DE ROSCA P/NP 6H - 10X0,5	42,00
573.111	TAMPÓN DE ROSCA P/NP 6H - 11X0,5	42,00
573.112	TAMPÓN DE ROSCA P/NP 6H - 12X0,5	43,00
573.114	TAMPÓN DE ROSCA P/NP 6H - 14X0,5	43,00
573.116	TAMPÓN DE ROSCA P/NP 6H - 16X0,5	44,00
573.118	TAMPÓN DE ROSCA P/NP 6H - 18X0,5	46,00
573.120	TAMPÓN DE ROSCA P/NP 6H - 20X0,5	46,00
573.122	TAMPÓN DE ROSCA P/NP 6H - 22X0,5	46,00
573.205	TAMPÓN DE ROSCA P/NP 6H - 5X0,75	41,00
573.206	TAMPÓN DE ROSCA P/NP 6H - 6X0,75	36,00
573.207	TAMPÓN DE ROSCA P/NP 6H - 7X0,75	36,00
573.208	TAMPÓN DE ROSCA P/NP 6H - 8X0,75	40,00
573.209	TAMPÓN DE ROSCA P/NP 6H - 9X0,75	41,00
573.210	TAMPÓN DE ROSCA P/NP 6H - 10X0,75	37,00
573.211	TAMPÓN DE ROSCA P/NP 6H - 11X0,75	38,00
573.212	TAMPÓN DE ROSCA P/NP 6H - 12X0,75	43,00
573.213	TAMPÓN DE ROSCA P/NP 6H - 13X0,75	43,00
573.214	TAMPÓN DE ROSCA P/NP 6H - 14X0,75	43,00
573.215	TAMPÓN DE ROSCA P/NP 6H - 15X0,75	43,00
573.216	TAMPÓN DE ROSCA P/NP 6H - 16X0,75	44,00

Referencia	Descripción	Precio €
573.218	TAMPÓN DE ROSCA P/NP 6H - 18X0,75	46,00
573.220	TAMPÓN DE ROSCA P/NP 6H - 20X0,75	46,00
573.222	TAMPÓN DE ROSCA P/NP 6H - 22X0,75	46,00
573.224	TAMPÓN DE ROSCA P/NP 6H - 24X0,75	48,00
573.227	TAMPÓN DE ROSCA P/NP 6H - 27X0,75	48,00
573.230	TAMPÓN DE ROSCA P/NP 6H - 30X0,75	55,00
573.233	TAMPÓN DE ROSCA P/NP 6H - 33X0,75	55,00
573.308	TAMPÓN DE ROSCA P/NP 6H - 8X1	37,00
573.309	TAMPÓN DE ROSCA P/NP 6H - 9X1	37,00
573.310	TAMPÓN DE ROSCA P/NP 6H - 10X1	37,00
573.311	TAMPÓN DE ROSCA P/NP 6H - 11X1	37,00
573.312	TAMPÓN DE ROSCA P/NP 6H - 12X1	37,00
573.313	TAMPÓN DE ROSCA P/NP 6H - 13X1	37,00
573.314	TAMPÓN DE ROSCA P/NP 6H - 14X1	37,00
573.315	TAMPÓN DE ROSCA P/NP 6H - 15X1	37,00
573.316	TAMPÓN DE ROSCA P/NP 6H - 16X1	38,00
573.317	TAMPÓN DE ROSCA P/NP 6H - 17X1	38,00
573.318	TAMPÓN DE ROSCA P/NP 6H - 18X1	39,00
573.320	TAMPÓN DE ROSCA P/NP 6H - 20X1	39,00
573.322	TAMPÓN DE ROSCA P/NP 6H - 22X1	39,00
573.323	TAMPÓN DE ROSCA P/NP 6H - 23X1	40,00
573.324	TAMPÓN DE ROSCA P/NP 6H - 24X1	42,00
573.325	TAMPÓN DE ROSCA P/NP 6H - 25X1	42,00
573.326	TAMPÓN DE ROSCA P/NP 6H - 26X1	42,00
573.327	TAMPÓN DE ROSCA P/NP 6H - 27X1	42,00
573.328	TAMPÓN DE ROSCA P/NP 6H - 28X1	42,00
573.330	TAMPÓN DE ROSCA P/NP 6H - 30X1	49,00
573.332	TAMPÓN DE ROSCA P/NP 6H - 32X1	49,00
573.333	TAMPÓN DE ROSCA P/NP 6H - 33X1	49,00
573.334	TAMPÓN DE ROSCA P/NP 6H - 34X1	49,00
573.335	TAMPÓN DE ROSCA P/NP 6H - 35X1	49,00
573.336	TAMPÓN DE ROSCA P/NP 6H - 36X1	71,00
573.338	TAMPÓN DE ROSCA P/NP 6H - 38X1	71,00
573.339	TAMPÓN DE ROSCA P/NP 6H - 39X1	71,00
573.340	TAMPÓN DE ROSCA P/NP 6H - 40X1	78,00

TAMPONES DE ROSCAS PASA/NON PASA

Roscas Metricas ISO DIN 13

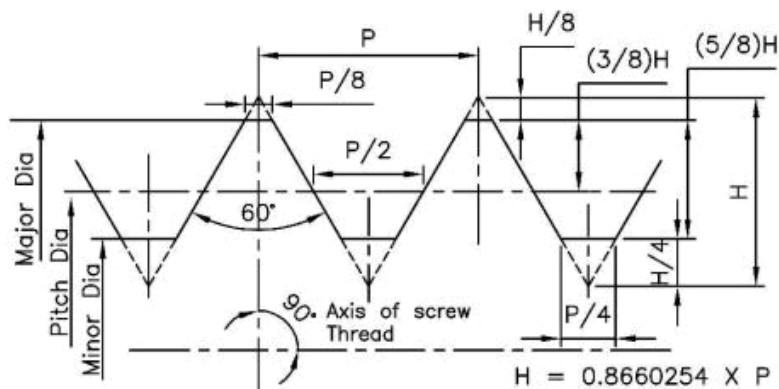

Referencia	Descripción	Precio €
573.342	TAMPÓN DE ROSCA P/NP 6H - 42X1	90,00
573.344	TAMPÓN DE ROSCA P/NP 6H - 44X1	90,00
573.345	TAMPÓN DE ROSCA P/NP 6H - 45X1	90,00
573.346	TAMPÓN DE ROSCA P/NP 6H - 46X1	96,00
573.348	TAMPÓN DE ROSCA P/NP 6H - 48X1	96,00
573.350	TAMPÓN DE ROSCA P/NP 6H - 50X1	96,00
573.352	TAMPÓN DE ROSCA P/NP 6H - 52X1	96,00
573.355	TAMPÓN DE ROSCA P/NP 6H - 55X1	96,00
573.356	TAMPÓN DE ROSCA P/NP 6H - 56X1	105,00
573.360	TAMPÓN DE ROSCA P/NP 6H - 60X1	112,00
573.410	TAMPÓN DE ROSCA P/NP 6H - 10X1,25	38,00
573.412	TAMPÓN DE ROSCA P/NP 6H - 12X1,25	38,00
573.414	TAMPÓN DE ROSCA P/NP 6H - 14X1,25	38,00
573.512	TAMPÓN DE ROSCA P/NP 6H - 12X1,5	38,00
573.513	TAMPÓN DE ROSCA P/NP 6H - 13X1,5	38,00
573.514	TAMPÓN DE ROSCA P/NP 6H - 14X1,5	38,00
573.515	TAMPÓN DE ROSCA P/NP 6H - 15X1,5	38,00
573.516	TAMPÓN DE ROSCA P/NP 6H - 16X1,5	38,00
573.517	TAMPÓN DE ROSCA P/NP 6H - 17X1,5	38,00
573.518	TAMPÓN DE ROSCA P/NP 6H - 18X1,5	39,00
573.519	TAMPÓN DE ROSCA P/NP 6H - 19X1,5	39,00
573.520	TAMPÓN DE ROSCA P/NP 6H - 20X1,5	39,00
573.522	TAMPÓN DE ROSCA P/NP 6H - 22X1,5	39,00
573.524	TAMPÓN DE ROSCA P/NP 6H - 24X1,5	42,00
573.525	TAMPÓN DE ROSCA P/NP 6H - 25X1,5	42,00
573.526	TAMPÓN DE ROSCA P/NP 6H - 26X1,5	42,00
573.527	TAMPÓN DE ROSCA P/NP 6H - 27X1,5	43,00
573.528	TAMPÓN DE ROSCA P/NP 6H - 28X1,5	43,00
573.530	TAMPÓN DE ROSCA P/NP 6H - 30X1,5	49,00
573.532	TAMPÓN DE ROSCA P/NP 6H - 32X1,5	49,00
573.533	TAMPÓN DE ROSCA P/NP 6H - 33X1,5	50,00
573.534	TAMPÓN DE ROSCA P/NP 6H - 34X1,5	51,00
573.535	TAMPÓN DE ROSCA P/NP 6H - 35X1,5	51,00
573.536	TAMPÓN DE ROSCA P/NP 6H - 36X1,5	51,00
573.538	TAMPÓN DE ROSCA P/NP 6H - 38X1,5	51,00
573.539	TAMPÓN DE ROSCA P/NP 6H - 39X1,5	51,00
573.540	TAMPÓN DE ROSCA P/NP 6H - 40X1,5	67,00
573.542	TAMPÓN DE ROSCA P/NP 6H - 42X1,5	67,00
573.544	TAMPÓN DE ROSCA P/NP 6H - 44X1,5	78,00
573.545	TAMPÓN DE ROSCA P/NP 6H - 45X1,5	78,00
573.546	TAMPÓN DE ROSCA P/NP 6H - 46X1,5	78,00
573.548	TAMPÓN DE ROSCA P/NP 6H - 48X1,5	78,00
573.550	TAMPÓN DE ROSCA P/NP 6H - 50X1,5	78,00
573.552	TAMPÓN DE ROSCA P/NP 6H - 52X1,5	79,00
573.556	TAMPÓN DE ROSCA P/NP 6H - 56X1,5	107,00

Referencia	Descripción	Precio €
573.560	TAMPÓN DE ROSCA P/NP 6H - 60X1,5	118,00
573.562	TAMPÓN DE ROSCA P/NP 6H - 62X1,5	125,00
573.618	TAMPÓN DE ROSCA P/NP 6H - 18X2	37,00
573.620	TAMPÓN DE ROSCA P/NP 6H - 20X2	37,00
573.622	TAMPÓN DE ROSCA P/NP 6H - 22X2	37,00
573.624	TAMPÓN DE ROSCA P/NP 6H - 24X2	42,00
573.625	TAMPÓN DE ROSCA P/NP 6H - 25X2	42,00
573.626	TAMPÓN DE ROSCA P/NP 6H - 26X2	42,00
573.627	TAMPÓN DE ROSCA P/NP 6H - 27X2	43,00
573.628	TAMPÓN DE ROSCA P/NP 6H - 28X2	44,00
573.630	TAMPÓN DE ROSCA P/NP 6H - 30X2	45,00
573.632	TAMPÓN DE ROSCA P/NP 6H - 32X2	45,00
573.633	TAMPÓN DE ROSCA P/NP 6H - 33X2	45,00
573.634	TAMPÓN DE ROSCA P/NP 6H - 34X2	47,00
573.635	TAMPÓN DE ROSCA P/NP 6H - 35X2	49,00
573.636	TAMPÓN DE ROSCA P/NP 6H - 36X2	52,00
573.638	TAMPÓN DE ROSCA P/NP 6H - 38X2	53,00
573.639	TAMPÓN DE ROSCA P/NP 6H - 39X2	55,00
573.640	TAMPÓN DE ROSCA P/NP 6H - 40X2	64,00
573.642	TAMPÓN DE ROSCA P/NP 6H - 42X2	74,00
573.645	TAMPÓN DE ROSCA P/NP 6H - 45X2	74,00
573.648	TAMPÓN DE ROSCA P/NP 6H - 48X2	81,00
573.650	TAMPÓN DE ROSCA P/NP 6H - 50X2	81,00
573.652	TAMPÓN DE ROSCA P/NP 6H - 52X2	81,00
573.655	TAMPÓN DE ROSCA P/NP 6H - 55X2	96,00
573.656	TAMPÓN DE ROSCA P/NP 6H - 56X2	96,00
573.658	TAMPÓN DE ROSCA P/NP 6H - 58X2	103,00
573.660	TAMPÓN DE ROSCA P/NP 6H - 60X2	109,00
573.662	TAMPÓN DE ROSCA P/NP 6H - 62X2	129,00
573.730	TAMPÓN DE ROSCA P/NP 6H - 30X3	47,00
573.733	TAMPÓN DE ROSCA P/NP 6H - 33X3	48,00
573.736	TAMPÓN DE ROSCA P/NP 6H - 36X3	60,00
573.739	TAMPÓN DE ROSCA P/NP 6H - 39X3	60,00
573.742	TAMPÓN DE ROSCA P/NP 6H - 42X3	81,00
573.745	TAMPÓN DE ROSCA P/NP 6H - 45X3	81,00
573.748	TAMPÓN DE ROSCA P/NP 6H - 48X3	92,00
573.752	TAMPÓN DE ROSCA P/NP 6H - 52X3	96,00
573.756	TAMPÓN DE ROSCA P/NP 6H - 56X3	96,00
573.760	TAMPÓN DE ROSCA P/NP 6H - 60X3	112,00
573.842	TAMPÓN DE ROSCA P/NP 6H - 42X4	82,00
573.845	TAMPÓN DE ROSCA P/NP 6H - 45X4	82,00
573.848	TAMPÓN DE ROSCA P/NP 6H - 48X4	92,00
573.852	TAMPÓN DE ROSCA P/NP 6H - 52X4	94,00
573.856	TAMPÓN DE ROSCA P/NP 6H - 56X4	98,00
573.860	TAMPÓN DE ROSCA P/NP 6H - 60X4	114,00

ANILLOS DE ROSCA PASA/NON PASA

Roscas Metricas ISO DIN 13

Tollerancia 6g
Acero templado
58 HRC ±2 HRC

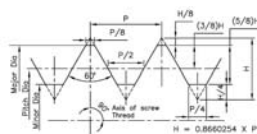

A solicitud:
Tollerancia diferente
Especiales a dibujo
Juegos a solicitud
Roscas izquierdas
Anillos en MD

Referencia	Descripción	Precio €
570.041	ANILLO DE ROSCA 6G PASA 2X0,35	49,00
570.041N	ANILLO DE ROSCA 6G NO PASA 2X0,35	45,00
570.043	ANILLO DE ROSCA 6G PASA 2,5X0,35	49,00
570.043N	ANILLO DE ROSCA 6G NO PASA 2,5X0,35	45,00
570.044	ANILLO DE ROSCA 6G PASA 3X0,35	47,00
570.044N	ANILLO DE ROSCA 6G NO PASA 3X0,35	43,00
570.045	ANILLO DE ROSCA 6G PASA 3,5X0,35	47,00
570.045N	ANILLO DE ROSCA 6G NO PASA 3,5X0,35	43,00
570.046	ANILLO DE ROSCA 6G PASA 4X0,35	47,00
570.046N	ANILLO DE ROSCA 6G NO PASA 4X0,35	43,00
570.048	ANILLO DE ROSCA 6G PASA 5X0,35	75,00
570.048N	ANILLO DE ROSCA 6G NO PASA 5X0,35	75,00
570.049	ANILLO DE ROSCA 6G PASA 6X0,35	75,00
570.049N	ANILLO DE ROSCA 6G NO PASA 6X0,35	75,00
570.103	ANILLO DE ROSCA 6G PASA 4X0,5	43,00
570.103N	ANILLO DE ROSCA 6G NO PASA 4X0,5	37,00
570.105	ANILLO DE ROSCA 6G PASA 5X0,5	44,00
570.105N	ANILLO DE ROSCA 6G NO PASA 5X0,5	34,00
570.106	ANILLO DE ROSCA 6G PASA 6X0,5	45,00
570.106N	ANILLO DE ROSCA 6G NO PASA 6X0,5	36,00
570.107	ANILLO DE ROSCA 6G PASA 7X0,5	41,00
570.107N	ANILLO DE ROSCA 6G NO PASA 7X0,5	37,00
570.108	ANILLO DE ROSCA 6G PASA 8X0,5	45,00
570.108N	ANILLO DE ROSCA 6G NO PASA 8X0,5	38,00
570.109	ANILLO DE ROSCA 6G PASA 9X0,5	50,00
570.109N	ANILLO DE ROSCA 6G NO PASA 9X0,5	40,00
570.110	ANILLO DE ROSCA 6G PASA 10X0,5	46,00
570.110N	ANILLO DE ROSCA 6G NO PASA 10X0,5	36,00
570.111	ANILLO DE ROSCA 6G PASA 11X0,5	52,00
570.111N	ANILLO DE ROSCA 6G NO PASA 11X0,5	42,00
570.112	ANILLO DE ROSCA 6G PASA 12X0,5	43,00
570.112N	ANILLO DE ROSCA 6G NO PASA 12X0,5	39,00
570.114	ANILLO DE ROSCA 6G PASA 14X0,5	55,00
570.114N	ANILLO DE ROSCA 6G NO PASA 14X0,5	55,00
570.116	ANILLO DE ROSCA 6G PASA 16X0,5	57,00
570.116N	ANILLO DE ROSCA 6G NO PASA 16X0,5	53,00
570.118	ANILLO DE ROSCA 6G PASA 18X0,5	58,00
570.118N	ANILLO DE ROSCA 6G NO PASA 18X0,5	45,00
570.120	ANILLO DE ROSCA 6G PASA 20X0,5	56,00
570.120N	ANILLO DE ROSCA 6G NO PASA 20X0,5	45,00
570.122	ANILLO DE ROSCA 6G PASA 22X0,5	57,00
570.122N	ANILLO DE ROSCA 6G NO PASA 22X0,5	45,00
570.205	ANILLO DE ROSCA 6G PASA 5X0,75	45,00
570.205N	ANILLO DE ROSCA 6G NO PASA 5X0,75	40,00
570.206	ANILLO DE ROSCA 6G PASA 6X0,75	37,00
570.206N	ANILLO DE ROSCA 6G NO PASA 6X0,75	36,00
570.207	ANILLO DE ROSCA 6G PASA 7X0,75	42,00
570.207N	ANILLO DE ROSCA 6G NO PASA 7X0,75	38,00
570.208	ANILLO DE ROSCA 6G PASA 8X0,75	38,00
570.208N	ANILLO DE ROSCA 6G NO PASA 8X0,75	30,00
570.209	ANILLO DE ROSCA 6G PASA 9X0,75	41,00

Referencia	Descripción	Precio €
570.209N	ANILLO DE ROSCA 6G NO PASA 9X0,75	36,00
570.210	ANILLO DE ROSCA 6G PASA 10X0,75	42,00
570.210N	ANILLO DE ROSCA 6G NO PASA 10X0,75	33,00
570.211	ANILLO DE ROSCA 6G PASA 11X0,75	48,00
570.211N	ANILLO DE ROSCA 6G NO PASA 11X0,75	40,00
570.212	ANILLO DE ROSCA 6G PASA 12X0,75	43,00
570.212N	ANILLO DE ROSCA 6G NO PASA 12X0,75	40,00
570.213	ANILLO DE ROSCA 6G PASA 13X0,75	52,00
570.213N	ANILLO DE ROSCA 6G NO PASA 13X0,75	56,00
570.214	ANILLO DE ROSCA 6G PASA 14X0,75	56,00
570.214N	ANILLO DE ROSCA 6G NO PASA 14X0,75	56,00
570.215	ANILLO DE ROSCA 6G PASA 15X0,75	53,00
570.215N	ANILLO DE ROSCA 6G NO PASA 15X0,75	56,00
570.216	ANILLO DE ROSCA 6G PASA 16X0,75	58,00
570.216N	ANILLO DE ROSCA 6G NO PASA 16X0,75	55,00
570.218	ANILLO DE ROSCA 6G PASA 18X0,75	59,00
570.218N	ANILLO DE ROSCA 6G NO PASA 18X0,75	56,00
570.220	ANILLO DE ROSCA 6G PASA 20X0,75	57,00
570.220N	ANILLO DE ROSCA 6G NO PASA 20X0,75	57,00
570.222	ANILLO DE ROSCA 6G PASA 22X0,75	57,00
570.222N	ANILLO DE ROSCA 6G NO PASA 22X0,75	57,00
570.224	ANILLO DE ROSCA 6G PASA 24X0,75	72,00
570.224N	ANILLO DE ROSCA 6G NO PASA 24X0,75	57,00
570.227	ANILLO DE ROSCA 6G PASA 27X0,75	72,00
570.227N	ANILLO DE ROSCA 6G NO PASA 27X0,75	56,00
570.230	ANILLO DE ROSCA 6G PASA 30X0,75	80,00
570.230N	ANILLO DE ROSCA 6G NO PASA 30X0,75	63,00
570.308	ANILLO DE ROSCA 6G PASA 8X1	38,00
570.308N	ANILLO DE ROSCA 6G NO PASA 8X1	31,00
570.309	ANILLO DE ROSCA 6G PASA 9X1	42,00
570.309N	ANILLO DE ROSCA 6G NO PASA 9X1	36,00
570.310	ANILLO DE ROSCA 6G PASA 10X1	36,00
570.310N	ANILLO DE ROSCA 6G NO PASA 10X1	29,00
570.311	ANILLO DE ROSCA 6G PASA 11X1	45,00
570.311N	ANILLO DE ROSCA 6G NO PASA 11X1	37,00
570.312	ANILLO DE ROSCA 6G PASA 12X1	37,00
570.312N	ANILLO DE ROSCA 6G NO PASA 12X1	30,00
570.313	ANILLO DE ROSCA 6G PASA 13X1	39,00
570.313N	ANILLO DE ROSCA 6G NO PASA 13X1	44,00
570.314	ANILLO DE ROSCA 6G PASA 14X1	44,00
570.314N	ANILLO DE ROSCA 6G NO PASA 14X1	37,00
570.315	ANILLO DE ROSCA 6G PASA 15X1	44,00
570.315N	ANILLO DE ROSCA 6G NO PASA 15X1	37,00
570.316	ANILLO DE ROSCA 6G PASA 16X1	45,00
570.316N	ANILLO DE ROSCA 6G NO PASA 16X1	38,00
570.317	ANILLO DE ROSCA 6G PASA 17X1	55,00
570.317N	ANILLO DE ROSCA 6G NO PASA 17X1	44,00
570.318	ANILLO DE ROSCA 6G PASA 18X1	51,00
570.318N	ANILLO DE ROSCA 6G NO PASA 18X1	42,00
570.320	ANILLO DE ROSCA 6G PASA 20X1	51,00
570.320N	ANILLO DE ROSCA 6G NO PASA 20X1	43,00

Referencia	Descripción	Precio €
570.322	ANILLO DE ROSCA 6G PASA 22X1	53,00
570.322N	ANILLO DE ROSCA 6G NO PASA 22X1	42,00
570.323	ANILLO DE ROSCA 6G PASA 23X1	57,00
570.323N	ANILLO DE ROSCA 6G NO PASA 23X1	108,00
570.324	ANILLO DE ROSCA 6G PASA 24X1	57,00
570.324N	ANILLO DE ROSCA 6G NO PASA 24X1	48,00
570.325	ANILLO DE ROSCA 6G PASA 25X1	57,00
570.325N	ANILLO DE ROSCA 6G NO PASA 25X1	48,00
570.326	ANILLO DE ROSCA 6G PASA 26X1	57,00
570.326N	ANILLO DE ROSCA 6G NO PASA 26X1	48,00
570.327	ANILLO DE ROSCA 6G PASA 27X1	57,00
570.327N	ANILLO DE ROSCA 6G NO PASA 27X1	48,00
570.328	ANILLO DE ROSCA 6G PASA 28X1	108,00
570.328N	ANILLO DE ROSCA 6G NO PASA 28X1	96,00
570.330	ANILLO DE ROSCA 6G PASA 30X1	81,00
570.330N	ANILLO DE ROSCA 6G NO PASA 30X1	64,00
570.333	ANILLO DE ROSCA 6G PASA 33X1	81,00
570.333N	ANILLO DE ROSCA 6G NO PASA 33X1	64,00
570.334	ANILLO DE ROSCA 6G PASA 34X1	81,00
570.334N	ANILLO DE ROSCA 6G NO PASA 34X1	64,00
570.335	ANILLO DE ROSCA 6G PASA 35X1	81,00
570.335N	ANILLO DE ROSCA 6G NO PASA 35X1	64,00
570.336	ANILLO DE ROSCA 6G PASA 36X1	81,00
570.336N	ANILLO DE ROSCA 6G NO PASA 36X1	64,00
570.338	ANILLO DE ROSCA 6G PASA 38X1	81,00
570.338N	ANILLO DE ROSCA 6G NO PASA 38X1	64,00
570.339	ANILLO DE ROSCA 6G PASA 39X1	81,00
570.339N	ANILLO DE ROSCA 6G NO PASA 39X1	64,00
570.340	ANILLO DE ROSCA 6G PASA 40X1	103,00
570.340N	ANILLO DE ROSCA 6G NO PASA 40X1	95,00
570.342	ANILLO DE ROSCA 6G PASA 42X1	103,00
570.342N	ANILLO DE ROSCA 6G NO PASA 42X1	95,00
570.344	ANILLO DE ROSCA 6G PASA 44X1	103,00
570.344N	ANILLO DE ROSCA 6G NO PASA 44X1	95,00
570.345	ANILLO DE ROSCA 6G PASA 45X1	108,00
570.345N	ANILLO DE ROSCA 6G NO PASA 45X1	96,00
570.346	ANILLO DE ROSCA 6G PASA 46X1	108,00
570.346N	ANILLO DE ROSCA 6G NO PASA 46X1	96,00
570.348	ANILLO DE ROSCA 6G PASA 48X1	118,00
570.348N	ANILLO DE ROSCA 6G NO PASA 48X1	108,00
570.350	ANILLO DE ROSCA 6G PASA 50X1	118,00
570.350N	ANILLO DE ROSCA 6G NO PASA 50X1	108,00
570.352	ANILLO DE ROSCA 6G PASA 52X1	118,00
570.352N	ANILLO DE ROSCA 6G NO PASA 52X1	108,00
570.355	ANILLO DE ROSCA 6G PASA 55X1	140,00
570.355N	ANILLO DE ROSCA 6G NO PASA 55X1	129,00
570.356	ANILLO DE ROSCA 6G PASA 56X1	140,00
570.356N	ANILLO DE ROSCA 6G NO PASA 56X1	129,00
570.360	ANILLO DE ROSCA 6G PASA 60X1	151,00
570.360N	ANILLO DE ROSCA 6G NO PASA 60X1	140,00
570.410	ANILLO DE ROSCA 6G PASA 10X1,25	37,00
570.410N	ANILLO DE ROSCA 6G NO PASA 10X1,25	33,00
570.412	ANILLO DE ROSCA 6G PASA 12X1,25	38,00
570.412N	ANILLO DE ROSCA 6G NO PASA 12X1,25	28,00
570.414	ANILLO DE ROSCA 6G PASA 14X1,25	36,00
570.414N	ANILLO DE ROSCA 6G NO PASA 14X1,25	30,00
570.512	ANILLO DE ROSCA 6G PASA 12X1,5	39,00
570.512N	ANILLO DE ROSCA 6G NO PASA 12X1,5	28,00
570.513	ANILLO DE ROSCA 6G PASA 13X1,5	39,00
570.513N	ANILLO DE ROSCA 6G NO PASA 13X1,5	31,00
570.514	ANILLO DE ROSCA 6G PASA 14X1,5	38,00
570.514N	ANILLO DE ROSCA 6G NO PASA 14X1,5	33,00
570.515	ANILLO DE ROSCA 6G PASA 15X1,5	53,00
570.515N	ANILLO DE ROSCA 6G NO PASA 15X1,5	44,00
570.516	ANILLO DE ROSCA 6G PASA 16X1,5	40,00
570.516N	ANILLO DE ROSCA 6G NO PASA 16X1,5	30,00
570.517	ANILLO DE ROSCA 6G PASA 17X1,5	55,00
570.517N	ANILLO DE ROSCA 6G NO PASA 17X1,5	44,00

Referencia	Descripción	Precio €
570.518	ANILLO DE ROSCA 6G PASA 18X1,5	41,00
570.518N	ANILLO DE ROSCA 6G NO PASA 18X1,5	38,00
570.519	ANILLO DE ROSCA 6G PASA 19X1,5	42,00
570.519N	ANILLO DE ROSCA 6G NO PASA 19X1,5	39,00
570.520	ANILLO DE ROSCA 6G PASA 20X1,5	43,00
570.520N	ANILLO DE ROSCA 6G NO PASA 20X1,5	40,00
570.522	ANILLO DE ROSCA 6G PASA 22X1,5	45,00
570.522N	ANILLO DE ROSCA 6G NO PASA 22X1,5	39,00
570.524	ANILLO DE ROSCA 6G PASA 24X1,5	46,00
570.524N	ANILLO DE ROSCA 6G NO PASA 24X1,5	43,00
570.525	ANILLO DE ROSCA 6G PASA 25X1,5	47,00
570.525N	ANILLO DE ROSCA 6G NO PASA 25X1,5	43,00
570.526	ANILLO DE ROSCA 6G PASA 26X1,5	47,00
570.526N	ANILLO DE ROSCA 6G NO PASA 26X1,5	43,00
570.527	ANILLO DE ROSCA 6G PASA 27X1,5	47,00
570.527N	ANILLO DE ROSCA 6G NO PASA 27X1,5	43,00
570.528	ANILLO DE ROSCA 6G PASA 28X1,5	47,00
570.528N	ANILLO DE ROSCA 6G NO PASA 28X1,5	43,00
570.530	ANILLO DE ROSCA 6G PASA 30X1,5	73,00
570.530N	ANILLO DE ROSCA 6G NO PASA 30X1,5	57,00
570.532	ANILLO DE ROSCA 6G PASA 32X1,5	71,00
570.532N	ANILLO DE ROSCA 6G NO PASA 32X1,5	61,00
570.533	ANILLO DE ROSCA 6G PASA 33X1,5	71,00
570.533N	ANILLO DE ROSCA 6G NO PASA 33X1,5	61,00
570.534	ANILLO DE ROSCA 6G PASA 34X1,5	71,00
570.534N	ANILLO DE ROSCA 6G NO PASA 34X1,5	61,00
570.535	ANILLO DE ROSCA 6G PASA 35X1,5	75,00
570.535N	ANILLO DE ROSCA 6G NO PASA 35X1,5	100,00
570.536	ANILLO DE ROSCA 6G PASA 36X1,5	81,00
570.536N	ANILLO DE ROSCA 6G NO PASA 36X1,5	66,00
570.538	ANILLO DE ROSCA 6G PASA 38X1,5	82,00
570.538N	ANILLO DE ROSCA 6G NO PASA 38X1,5	68,00
570.539	ANILLO DE ROSCA 6G PASA 39X1,5	82,00
570.539N	ANILLO DE ROSCA 6G NO PASA 39X1,5	68,00
570.540	ANILLO DE ROSCA 6G PASA 40X1,5	105,00
570.540N	ANILLO DE ROSCA 6G NO PASA 40X1,5	96,00
570.542	ANILLO DE ROSCA 6G PASA 42X1,5	105,00
570.542N	ANILLO DE ROSCA 6G NO PASA 42X1,5	96,00
570.544	ANILLO DE ROSCA 6G PASA 44X1,5	105,00
570.544N	ANILLO DE ROSCA 6G NO PASA 44X1,5	96,00
570.545	ANILLO DE ROSCA 6G PASA 45X1,5	108,00
570.545N	ANILLO DE ROSCA 6G NO PASA 45X1,5	99,00
570.546	ANILLO DE ROSCA 6G PASA 46X1,5	108,00
570.546N	ANILLO DE ROSCA 6G NO PASA 46X1,5	99,00
570.548	ANILLO DE ROSCA 6G PASA 48X1,5	117,00
570.548N	ANILLO DE ROSCA 6G NO PASA 48X1,5	105,00
570.550	ANILLO DE ROSCA 6G PASA 50X1,5	122,00
570.550N	ANILLO DE ROSCA 6G NO PASA 50X1,5	112,00
570.552	ANILLO DE ROSCA 6G PASA 52X1,5	125,00
570.552N	ANILLO DE ROSCA 6G NO PASA 52X1,5	116,00
570.560	ANILLO DE ROSCA 6G PASA 60X1,5	159,00
570.560N	ANILLO DE ROSCA 6G NO PASA 60X1,5	143,00
570.618	ANILLO DE ROSCA 6G PASA 18X2	46,00
570.618N	ANILLO DE ROSCA 6G NO PASA 18X2	36,00
570.620	ANILLO DE ROSCA 6G PASA 20X2	47,00
570.620N	ANILLO DE ROSCA 6G NO PASA 20X2	36,00
570.622	ANILLO DE ROSCA 6G PASA 22X2	48,00
570.622N	ANILLO DE ROSCA 6G NO PASA 22X2	34,00
570.624	ANILLO DE ROSCA 6G PASA 24X2	51,00
570.624N	ANILLO DE ROSCA 6G NO PASA 24X2	40,00
570.625	ANILLO DE ROSCA 6G PASA 25X2	51,00
570.625N	ANILLO DE ROSCA 6G NO PASA 25X2	40,00
570.626	ANILLO DE ROSCA 6G PASA 26X2	52,00
570.626N	ANILLO DE ROSCA 6G NO PASA 26X2	40,00
570.627	ANILLO DE ROSCA 6G PASA 27X2	53,00
570.627N	ANILLO DE ROSCA 6G NO PASA 27X2	38,00
570.628	ANILLO DE ROSCA 6G PASA 28X2	57,00
570.628N	ANILLO DE ROSCA 6G NO PASA 28X2	48,00

Referencia	Descripción	Precio €
570.630	ANILLO DE ROSCA 6G PASA 30X2	57,00
570.630N	ANILLO DE ROSCA 6G NO PASA 30X2	48,00
570.632	ANILLO DE ROSCA 6G PASA 32X2	57,00
570.632N	ANILLO DE ROSCA 6G NO PASA 32X2	52,00
570.633	ANILLO DE ROSCA 6G PASA 33X2	57,00
570.633N	ANILLO DE ROSCA 6G NO PASA 33X2	52,00
570.634	ANILLO DE ROSCA 6G PASA 34X2	57,00
570.634N	ANILLO DE ROSCA 6G NO PASA 34X2	52,00
570.635	ANILLO DE ROSCA 6G PASA 35X2	72,00
570.635N	ANILLO DE ROSCA 6G NO PASA 35X2	64,00
570.636	ANILLO DE ROSCA 6G PASA 36X2	72,00
570.636N	ANILLO DE ROSCA 6G NO PASA 36X2	64,00
570.638	ANILLO DE ROSCA 6G PASA 38X2	75,00
570.638N	ANILLO DE ROSCA 6G NO PASA 38X2	66,00
570.639	ANILLO DE ROSCA 6G PASA 39X2	75,00
570.639N	ANILLO DE ROSCA 6G NO PASA 39X2	66,00
570.640	ANILLO DE ROSCA 6G PASA 40X2	75,00
570.640N	ANILLO DE ROSCA 6G NO PASA 40X2	66,00
570.642	ANILLO DE ROSCA 6G PASA 42X2	105,00
570.642N	ANILLO DE ROSCA 6G NO PASA 42X2	91,00
570.645	ANILLO DE ROSCA 6G PASA 45X2	109,00
570.645N	ANILLO DE ROSCA 6G NO PASA 45X2	99,00
570.648	ANILLO DE ROSCA 6G PASA 48X2	117,00
570.648N	ANILLO DE ROSCA 6G NO PASA 48X2	103,00
570.650	ANILLO DE ROSCA 6G PASA 50X2	122,00
570.650N	ANILLO DE ROSCA 6G NO PASA 50X2	112,00
570.652	ANILLO DE ROSCA 6G PASA 52X2	125,00
570.652N	ANILLO DE ROSCA 6G NO PASA 52X2	116,00
570.655	ANILLO DE ROSCA 6G PASA 55X2	132,00
570.655N	ANILLO DE ROSCA 6G NO PASA 55X2	120,00
570.656	ANILLO DE ROSCA 6G PASA 56X2	140,00
570.656N	ANILLO DE ROSCA 6G NO PASA 56X2	129,00

Referencia	Descripción	Precio €
570.658	ANILLO DE ROSCA 6G PASA 58X2	137,00
570.658N	ANILLO DE ROSCA 6G NO PASA 58X2	124,00
570.660	ANILLO DE ROSCA 6G PASA 60X2	144,00
570.660N	ANILLO DE ROSCA 6G NO PASA 60X2	127,00
570.662	ANILLO DE ROSCA 6G PASA 62X2	151,00
570.662N	ANILLO DE ROSCA 6G NO PASA 62X2	145,00
570.730	ANILLO DE ROSCA 6G PASA 30X3	58,00
570.730N	ANILLO DE ROSCA 6G NO PASA 30X3	46,00
570.733	ANILLO DE ROSCA 6G PASA 33X3	46,00
570.733N	ANILLO DE ROSCA 6G NO PASA 33X3	46,00
570.734	ANILLO DE ROSCA 6G PASA 34X3	46,00
570.734N	ANILLO DE ROSCA 6G NO PASA 34X3	46,00
570.735	ANILLO DE ROSCA 6G PASA 35X3	55,00
570.735N	ANILLO DE ROSCA 6G NO PASA 35X3	55,00
570.736	ANILLO DE ROSCA 6G PASA 36X3	59,00
570.736N	ANILLO DE ROSCA 6G NO PASA 36X3	59,00
570.738	ANILLO DE ROSCA 6G PASA 38X3	60,00
570.738N	ANILLO DE ROSCA 6G NO PASA 38X3	60,00
570.739	ANILLO DE ROSCA 6G PASA 39X3	60,00
570.739N	ANILLO DE ROSCA 6G NO PASA 39X3	60,00
570.740	ANILLO DE ROSCA 6G PASA 40X3	60,00
570.740N	ANILLO DE ROSCA 6G NO PASA 40X3	60,00
570.742	ANILLO DE ROSCA 6G PASA 42X3	106,00
570.742N	ANILLO DE ROSCA 6G NO PASA 42X3	90,00
570.745	ANILLO DE ROSCA 6G PASA 45X3	140,00
570.745N	ANILLO DE ROSCA 6G NO PASA 45X3	129,00
570.748	ANILLO DE ROSCA 6G PASA 48X3	115,00
570.748N	ANILLO DE ROSCA 6G NO PASA 48X3	101,00
570.752	ANILLO DE ROSCA 6G PASA 52X3	122,00
570.752N	ANILLO DE ROSCA 6G NO PASA 52X3	114,00
570.755	ANILLO DE ROSCA 6G PASA 55X3	132,00
570.755N	ANILLO DE ROSCA 6G NO PASA 55X3	120,00

JUEGOS Y PAREJAS DE BOLAS CALIBRADAS

Acero templado
Alta Calidad
63 HRC
Rolerancia de dimensiones < 2,5 µm
Tolerancia de redondez < 0,6 µm
Tolleranza aspereza < 0,05 µm

Juego en embalaje de plastico
Bola singola en cápsula de plastico



Referencia	Descripción	Precio €
006.690	JUEGO DE 25 PAREJAS DE BOLAS 1-25 PROG 1MM	125,00
006.651	PAREJA DE BOLAS HRC 60+-2 0,0025 DA MM 1	13,00
006.652	PAREJA DE BOLAS HRC 60+-2 0,0025 DA MM 2	13,00
006.653	PAREJA DE BOLAS HRC 60+-2 0,0025 DA MM 3	13,00
006.654	PAREJA DE BOLAS HRC 60+-2 0,0025 DA MM 4	13,00
006.655	PAREJA DE BOLAS HRC 60+-2 0,0025 DA MM 5	13,00
006.656	PAREJA DE BOLAS HRC 60+-2 0,0025 DA MM 6	13,00
006.657	PAREJA DE BOLAS HRC 60+-2 0,0025 DA MM 7	13,00
006.658	PAREJA DE BOLAS HRC 60+-2 0,0025 DA MM 8	13,00
006.659	PAREJA DE BOLAS HRC 60+-2 0,0025 DA MM 9	13,00
006.660	PAREJA DE BOLAS HRC 60+-2 0,0025 DA MM 10	19,00
006.661	PAREJA DE BOLAS HRC 60+-2 0,0025 DA MM 11	19,00
006.662	PAREJA DE BOLAS HRC 60+-2 0,0025 DA MM 12	19,00

Referencia	Descripción	Precio €
006.663	PAREJA DE BOLAS HRC 60+-2 0,0025 DA MM 13	19,00
006.664	PAREJA DE BOLAS HRC 60+-2 0,0025 DA MM 14	19,00
006.665	PAREJA DE BOLAS HRC 60+-2 0,0025 DA MM 15	19,00
006.666	PAREJA DE BOLAS HRC 60+-2 0,0025 DA MM 16	19,00
006.667	PAREJA DE BOLAS HRC 60+-2 0,0025 DA MM 17	19,00
006.668	PAREJA DE BOLAS HRC 60+-2 0,0025 DA MM 18	19,00
006.669	PAREJA DE BOLAS HRC 60+-2 0,0025 DA MM 19	19,00
006.670	PAREJA DE BOLAS HRC 60+-2 0,0025 DA MM 20	24,00
006.671	PAREJA DE BOLAS HRC 60+-2 0,0025 DA MM 21	24,00
006.672	PAREJA DE BOLAS HRC 60+-2 0,0025 DA MM 22	24,00
006.673	PAREJA DE BOLAS HRC 60+-2 0,0025 DA MM 23	24,00
006.674	PAREJA DE BOLAS HRC 60+-2 0,0025 DA MM 24	24,00
006.675	PAREJA DE BOLAS HRC 60+-2 0,0025 DA MM 25	24,00

TAMPONES DE ROSCAS PASA/NO PASA

Roscas Gas Cilindrica ISO 228G

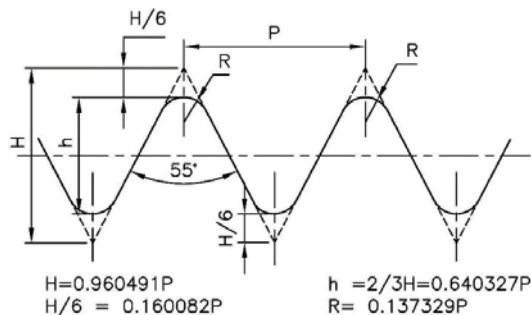

Acero Templado - 58 HRC ±2 HRC

Referencia	Descripción	Precio €
574.003	TAMPÓN DE ROSCA GAS P/NP - 1/8" - 28 CILINDRICO ISO228	39,00
574.006	TAMPÓN DE ROSCA GAS P/NP - 1/4" - 19 CILINDRICO ISO228	38,00
574.009	TAMPÓN DE ROSCA GAS P/NP - 3/8" - 19 CILINDRICO ISO228	42,00
574.012	TAMPÓN DE ROSCA GAS P/NP - 1/2" - 14 CILINDRICO ISO228	41,00
574.015	TAMPÓN DE ROSCA GAS P/NP - 5/8" - 14 CILINDRICO ISO228	42,00
574.018	TAMPÓN DE ROSCA GAS P/NP - 3/4" - 14 CILINDRICO ISO228	47,00
574.021	TAMPÓN DE ROSCA GAS P/NP - 7/8" - 14 CILINDRICO ISO228	49,00
574.030	TAMPÓN DE ROSCA GAS P/NP - 1" - 11 CILINDRICO ISO228	53,00

Referencia	Descripción	Precio €
574.033	TAMPÓN DE ROSCA GAS P/NP - 1 1/8" - 11 CILINDRICO ISO228	57,00
574.036	TAMPÓN DE ROSCA GAS P/NP - 1 1/4" - 11 CILINDRICO ISO228	61,00
574.042	TAMPÓN DE ROSCA GAS P/NP - 1 1/2" - 11 CILINDRICO ISO228	71,00
574.048	TAMPÓN DE ROSCA GAS P/NP - 1 3/4" - 11 CILINDRICO ISO228	78,00
574.060	TAMPÓN DE ROSCA GAS P/NP - 2" - 11 CILINDRICO ISO228	93,00
574.062	TAMPÓN DE ROSCA GAS P/NP - 2 1/2" - 11 CILINDRICO ISO228	174,00
574.064	TAMPÓN DE ROSCA GAS P/NP - 3" - 11 CILINDRICO ISO228	186,00
574.065	TAMPÓN DE ROSCA GAS P/NP - 4" - 11 CILINDRICO ISO228	327,00

ANILLOS DE ROSCAS PASA/NO PASA

Roscas Gas Cilindrica ISO 228G

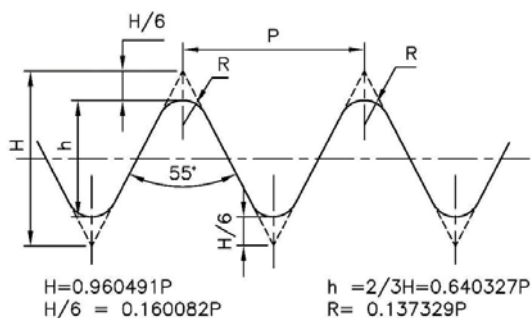

Acero templado - 58 HRC ±2 HRC

Referencia	Descripción	Precio €
571.503	ANILLO DE ROSCA GAS PASA 1/8"-28 CILINDRICO ISO228	48,00
571.503N	ANELLO FIL GAS NON PASSA 1/8"-28 CILINDRICO ISO228	44,00
571.506	ANILLO DE ROSCA GAS PASA 1/4"-19 CILINDRICO ISO228	49,00
571.506N	ANELLO FIL GAS NP 1/4"-19 CILINDRICO ISO228	45,00
571.509	ANILLO DE ROSCA GAS PASA 3/8"-19 CILINDRICO ISO228	55,00
571.509N	ANELLO FIL GAS NP 3/8"-19 CILINDRICO ISO228	45,00
571.512	ANILLO DE ROSCA GAS PASA 1/2"-14 CILINDRICO ISO228	56,00
571.512N	ANELLO FIL GAS NP 1/2"-14 CILINDRICO ISO228	47,00
571.515	ANILLO DE ROSCA GAS PASA 5/8"-14 CILINDRICO ISO228	57,00
571.515N	ANELLO FIL GAS NP 5/8"-14 CILINDRICO ISO228	48,00
571.518	ANILLO DE ROSCA GAS PASA 3/4"-14 CILINDRICO ISO228	62,00
571.518N	ANELLO FIL GAS NP 3/4"-14 CILINDRICO ISO228	48,00
571.521	ANILLO DE ROSCA GAS PASA 7/8"-14 CILINDRICO ISO228	63,00
571.521N	ANELLO FIL GAS NP 7/8"-14 CILINDRICO ISO228	49,00

Referencia	Descripción	Precio €
571.530	ANILLO DE ROSCA GAS PASA 1"-11 CILINDRICO ISO228	70,00
571.530N	ANELLO FIL GAS NP 1"-11 CILINDRICO ISO228	62,00
571.536	ANILLO DE ROSCA GAS PASA 1 1/4"-11 CILINDRICO ISO228	80,00
571.536N	ANELLO FIL GAS NP 1 1/4"-11 CILINDRICO ISO228	62,00
571.542	ANILLO DE ROSCA GAS PASA 1 1/2"-11 CILINDRICO ISO228	85,00
571.542N	ANELLO FIL GAS NP 1 1/2"-11 CILINDRICO ISO228	66,00
571.548	ANILLO DE ROSCA GAS PASA 1 3/4"-11 CILINDRICO ISO228	105,00
571.548N	ANELLO FIL GAS NP 1 3/4"-11 CILINDRICO ISO228	93,00
571.560	ANILLO DE ROSCA GAS PASA 2"-11 CILINDRICO ISO228	108,00
571.560N	ANELLO FIL GAS NP 2"-11 CILINDRICO ISO228	93,00
571.062	ANILLO DE ROSCA GAS PASA 2 1/2"-11 CILINDRICO ISO228	161,00
571.062N	ANELLO FIL GAS NP 2 1/2"-11 CILINDRICO ISO228	142,00
571.590	ANILLO DE ROSCA GAS PASA 3"-11 CILINDRICO ISO228	185,00
571.590N	ANELLO FIL GAS NP 3"-11 CILINDRICO ISO228	147,00

TAMPONES DE ROSCA

Rosca Gas Cónica ISO 7R



Acero Templado
58 HRC \pm 2 HRC

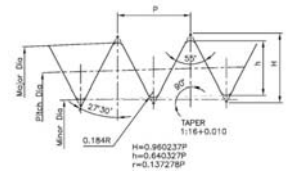

Referencia	Descripción	Precio €
574.103	TAMPÓN DE ROSCAGAS R 1/8" CONICO ISO 7	93,00
574.106	TAMPÓN DE ROSCAGAS R 1/4" CONICO ISO 7	93,00

Referencia	Descripción	Precio €
574.112	TAMPÓN DE ROSCAGAS R 1/2" CONICO ISO 7	124,00
574.130	TAMPÓN DE ROSCAGAS R 1" CONICO ISO 7	174,00

ANILLOS DE ROSCAS

Rosca Gas Cónica ISO 7R



Acero templado
58 HRC \pm 2 HRC

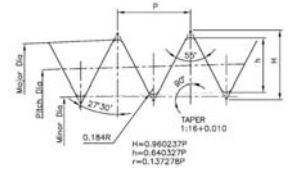

Referencia	Descripción	Precio €
571.603	ANILLO DE ROSCA GAS R1/8" CONICO ISO 7	206,00
571.606	ANILLO DE ROSCA GAS R1/4" CONICO ISO 7	208,00

Referencia	Descripción	Precio €
571.612	ANILLO DE ROSCA GAS R1/2" CONICO ISO 7	267,00
571.630	ANILLO DE ROSCA GAS R1" CONICO ISO 7	342,00

TAMPONES DE ROSCA

Rosca Gas Cónica ISO 7R



Acero templado
58 HRC \pm 2 HRC

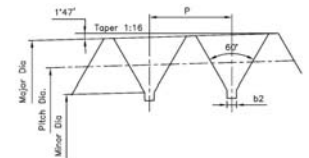

Referencia	Descripción	Precio €
574.203	TAMPÓN DE ROSCAGAS NPT 1/8" CONICO B.1.20.1	93,00
574.206	TAMPÓN DE ROSCAGAS NPT 1/4" CONICO B.1.20.1	93,00
574.209	TAMPÓN DE ROSCAGAS NPT 3/8" CONICO B.1.20.1	93,00

Referencia	Descripción	Precio €
574.212	TAMPÓN DE ROSCAGAS NPT 1/2" CONICO B.1.20.1	120,00
574.218	TAMPÓN DE ROSCAGAS NPT 3/4" CONICO B.1.20.1	121,00
574.230	TAMPÓN DE ROSCAGAS NPT 1" CONICO B.1.20.1	166,00

ANILLO DE ROSCA

Rosca Gas Cónica Americana NPT



Acero templado
58 HRC \pm 2 HRC

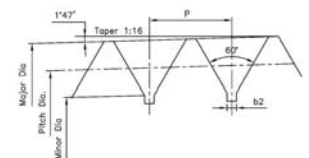

Referencia	Descripción	Precio €
571.703	ANILLO DE ROSCA GAS NPT 1/8" CONICO B.1.20.1	210,00
571.706	ANILLO DE ROSCA GAS NPT 1/4" CONICO B.1.20.1	210,00
571.709	ANILLO DE ROSCA GAS NPT 3/8" CONICO B.1.20.1	211,00

Referencia	Descripción	Precio €
571.712	ANILLO DE ROSCA GAS NPT 1/2" CONICO B.1.20.1	276,00
571.718	ANILLO DE ROSCA GAS NPT 3/4" CONICO B.1.20.1	277,00
571.730	ANILLO DE ROSCA GAS NPT 1" CONICO B.1.20.1	347,00

TAMPONES DE ROSCAS PASA/NO PASA

Rosca Americana UNC

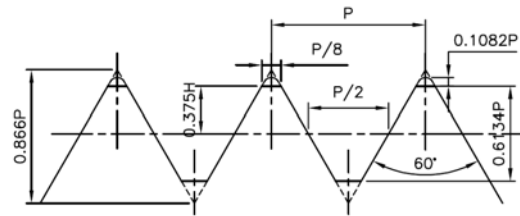

Acero templado - 58 HRC \pm 2 HRC

Referencia	Descripción	Precio €
590.101	TAMPÓN DE ROSCAP/NP PASO AMERICANO 4-40UNC 2B	66,00
590.102	TAMPÓN DE ROSCAP/NP PASO AMERICANO 6-32UNC 2B	73,00
590.103	TAMPÓN DE ROSCAP/NP PASO AMERICANO 8-32UNC 2B	74,00
590.104	TAMPÓN DE ROSCAP/NP PASO AMERICANO 10-24UNC 2B	75,00
590.105	TAMPÓN DE ROSCAP/NP PASO AMERICANO 1/4-20UNC 2B	78,00
590.106	TAMPÓN DE ROSCAP/NP PASO AMERICANO 5/16-18UNC 2B	79,00
590.107	TAMPÓN DE ROSCAP/NP PASO AMERICANO 3/8-16UNC 2B	80,00

Referencia	Descripción	Precio €
590.108	TAMPÓN DE ROSCAP/NP PASO AMERICANO 7/16-14UNC 2B	81,00
590.109	TAMPÓN DE ROSCAP/NP PASO AMERICANO 1/2-13UNC 2B	81,00
590.110	TAMPÓN DE ROSCAP/NP PASO AMERICANO 9/16-12UNC 2B	102,00
590.111	TAMPÓN DE ROSCAP/NP PASO AMERICANO 5/8-11UNC 2B	102,00
590.112	TAMPÓN DE ROSCAP/NP PASO AMERICANO 3/4-10UNC 2B	121,00
590.113	TAMPÓN DE ROSCAP/NP PASO AMERICANO 7/8-9UNC 2B	131,00
590.114	TAMPÓN DE ROSCAP/NP PASO AMERICANO 1-8UNC 2B	158,00

ANILLOS DE ROSCAS PASA/NO PASA

Rosca Americana UNC

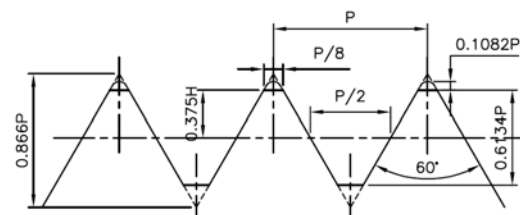

Alta qualità costruttiva - Acciaio temprato - Durezza 58 HRC \pm 2 HRC

Referencia	Descripción	Precio €
590.501	ANILLO DE ROSCA PASA AMERICANO4-40UNC 2A	84,00
590.501N	ANILLO DE ROSCA NO PASA AMERICANO4-40UNC 2A	84,00
590.502	ANILLO DE ROSCA PASA AMERICANO6-32UNC 2A	84,00
590.502N	ANILLO DE ROSCA NO PASA AMERICANO6-32UNC 2A	84,00
590.503	ANILLO DE ROSCA PASA AMERICANO8-32UNC 2A	85,00
590.503N	ANILLO DE ROSCA NO PASA AMERICANO8-32UNC 2A	85,00
590.504	ANILLO DE ROSCA PASA AMERICANO10-24UNC 2A	85,00
590.504N	ANILLO DE ROSCA NO PASA AMERICANO10-24UNC 2A	85,00
590.505	ANILLO DE ROSCA PASA AMERICANO1/4-20UNC 2A	85,00
590.505N	ANILLO DE ROSCA NO PASA AMERICANO1/4-20UNC 2A	85,00
590.506	ANILLO DE ROSCA PASA AMERICANO5/16-18UNC 2A	85,00
590.506N	ANILLO DE ROSCA NO PASA AMERICANO5/16-18UNC 2A	85,00
590.507	ANILLO DE ROSCA PASA AMERICANO3/8-16UNC 2A	85,00
590.507N	ANILLO DE ROSCA NO PASA AMERICANO3/8-16UNC 2A	85,00

Referencia	Descripción	Precio €
590.508	ANILLO DE ROSCA PASA AMERICANO7/16-14UNC 2A	85,00
590.508N	ANILLO DE ROSCA NO PASA AMERICANO7/16-14UNC 2A	85,00
590.509	ANILLO DE ROSCA PASA AMERICANO1/2-13UNC 2A	85,00
590.509N	ANILLO DE ROSCA NO PASA AMERICANO1/2-13UNC 2A	85,00
590.510	ANILLO DE ROSCA PASA AMERICANO9/16-12UNC 2A	104,00
590.510N	ANILLO DE ROSCA NO PASA AMERICANO9/16-12UNC 2A	104,00
590.511	ANILLO DE ROSCA PASA AMERICANO5/8-11UNC 2A	104,00
590.511N	ANILLO DE ROSCA NO PASA AMERICANO5/8-11UNC 2A	104,00
590.512	ANILLO DE ROSCA PASA AMERICANO3/4-10UNC 2A	127,00
590.512N	ANILLO DE ROSCA NO PASA AMERICANO3/4-10UNC 2A	127,00
590.513	ANILLO DE ROSCA PASA AMERICANO7/8-9UNC 2A	138,00
590.513N	ANILLO DE ROSCA NO PASA AMERICANO7/8-9UNC 2A	138,00
590.514	ANILLO DE ROSCA PASA AMERICANO1-8UNC 2A	173,00
590.514N	ANILLO DE ROSCA NO PASA AMERICANO1-8UNC 2A	173,00

TAMPONES DE ROSCAS PASA/NO PASA

Rosca Americana UNF

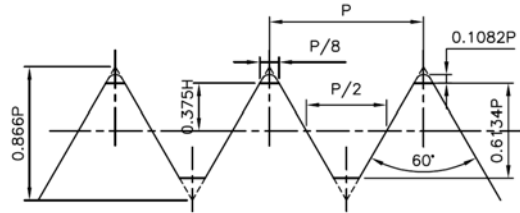

Acero Templado - 58 HRC ± 2 HRC

Referencia	Descripción	Precio €
590.301	TAMPÓN DE ROSCAP/NP PASO AMERICANO 4-48UNF 2B	66,00
590.302	TAMPÓN DE ROSCAP/NP PASO AMERICANO 6-40UNF 2B	73,00
590.303	TAMPÓN DE ROSCAP/NP PASO AMERICANO 8-36UNF 2B	74,00
590.304	TAMPÓN DE ROSCAP/NP PASO AMERICANO 10-32UNF 2B	75,00
590.305	TAMPÓN DE ROSCAP/NP PASO AMERICANO 1/4-28UNF 2B	78,00
590.306	TAMPÓN DE ROSCAP/NP PASO AMERICANO 5/16-24UNF 2B	79,00
590.307	TAMPÓN DE ROSCAP/NP PASO AMERICANO 3/8-24UNF 2B	80,00

Referencia	Descripción	Precio €
590.308	TAMPÓN DE ROSCAP/NP PASO AMERICANO 7/16-20UNF 2B	81,00
590.309	TAMPÓN DE ROSCAP/NP PASO AMERICANO 1/2-20UNF 2B	81,00
590.310	TAMPÓN DE ROSCAP/NP PASO AMERICANO 9/16-18UNF 2B	96,00
590.311	TAMPÓN DE ROSCAP/NP PASO AMERICANO 5/8-18UNF 2B	96,00
590.312	TAMPÓN DE ROSCAP/NP PASO AMERICANO 3/4-16UNF 2B	105,00
590.313	TAMPÓN DE ROSCAP/NP PASO AMERICANO 7/8-14UNF 2B	121,00
590.314	TAMPÓN DE ROSCAP/NP PASO AMERICANO 1-12UNF 2B	151,00

ANILLOS DE ROSCAS PASA/NO PASA

Rosca Americana UNF

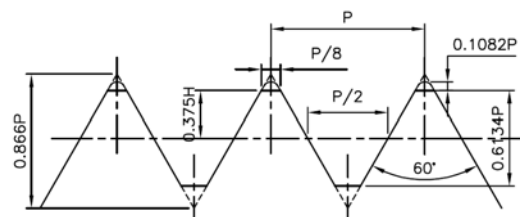

Acero templado - 58 HRC ± 2 HRC

Referencia	Descripción	Precio €
590.701	ANILLO DE ROSCA PASA AMERICANO4-48UNF 2A	84,00
590.701N	ANILLO DE ROSCA NO PASA AMERICANO4-48UNF 2A	84,00
590.702	ANILLO DE ROSCA PASA AMERICANO6-40UNF 2A	84,00
590.702N	ANILLO DE ROSCA NO PASA AMERICANO6-40UNF 2A	84,00
590.703	ANILLO DE ROSCA PASA AMERICANO8-36UNF 2A	85,00
590.703N	ANILLO DE ROSCA NO PASA AMERICANO8-36UNF 2A	85,00
590.704	ANILLO DE ROSCA PASA AMERICANO10-32UNF 2A	85,00
590.704N	ANILLO DE ROSCA NO PASA AMERICANO10-32UNF 2A	85,00
590.705	ANILLO DE ROSCA PASA AMERICANO1/4-28UNF 2A	85,00
590.705N	ANILLO DE ROSCA NO PASA AMERICANO1/4-28UNF 2A	85,00
590.706	ANILLO DE ROSCA PASA AMERICANO5/16-24UNF 2A	85,00
590.706N	ANILLO DE ROSCA NO PASA AMERICANO5/16-24UNF 2A	85,00
590.707	ANILLO DE ROSCA PASA AMERICANO3/8-24UNF 2A	85,00
590.707N	ANILLO DE ROSCA NO PASA AMERICANO3/8-24UNF 2A	85,00

Referencia	Descripción	Precio €
590.708	ANILLO DE ROSCA PASA AMERICANO7/16-20UNF 2A	85,00
590.708N	ANILLO DE ROSCA NO PASA AMERICANO7/16-20UNF 2A	85,00
590.709	ANILLO DE ROSCA PASA AMERICANO1/2-20UNF 2A	85,00
590.709N	ANILLO DE ROSCA NO PASA AMERICANO1/2-20UNF 2A	85,00
590.710	ANILLO DE ROSCA PASA AMERICANO9/16-18UNF 2A	101,00
590.710N	ANILLO DE ROSCA NO PASA AMERICANO9/16-18UNF 2A	101,00
590.711	ANILLO DE ROSCA PASA AMERICANO5/8-18UNF 2A	101,00
590.711N	ANILLO DE ROSCA NO PASA AMERICANO5/8-18UNF 2A	101,00
590.712	ANILLO DE ROSCA PASA AMERICANO3/4-16UNF 2A	114,00
590.712N	ANILLO DE ROSCA NO PASA AMERICANO3/4-16UNF 2A	114,00
590.713	ANILLO DE ROSCA PASA AMERICANO7/8-14UNF 2A	114,00
590.713N	ANILLO DE ROSCA NO PASA AMERICANO7/8-14UNF 2A	114,00
590.714	ANILLO DE ROSCA PASA AMERICANO1-12UNF 2A	160,00
590.714N	ANILLO DE ROSCA NO PASA AMERICANO1-12UNF 2A	160,00

MANGOS PARA EESP.S



636.809



636.701



636.710

Referencia	Ø mínimo	Ø maxmo	Dimensiones	Precio €
636.801	0,28	1,51	Ø 15 - L 107	26,00
636.802	1,52	7,71	Ø 29 - L 138	34,00
636.803	7,72	12,71	Ø 34 - L 156	46,00
636.804	12,72	15,31	Ø 33 - L 142	56,00
636.805	15,32	17,81	Ø 46 - L 154	60,00
636.806	17,82	20,37	Ø 46 - L 154	71,00
Referencia	Ø mínimo	Ø massimo	Dimensiones	Precio €
636.809	0,28	20,37	Veja de arriba	185,00
636.809 juego de 6 Mangos				

Referencia	Ø mínimo	Ø massimo	Dimensiones	Precio €
636.701	0,20	1,50	L 112	26,00
636.702	1,10	8,00	L 125	27,00
636.703	8,00	14,00	L 145	31,00
636.704	12,00	16,50	L 150	38,00
636.705	14,50	19,50	L 150	46,00
Referencia	Ø mínimo	Ø massimo	Dimensiones	Precio €
636.710	1,00	13,00	113x13x20	30,00
636.711	13,00	20,00	113x13x20	34,00

ESPIGAS CILÌNDRICAS

Longitud 50mm - Precisión ±0,002mm



Referencia	Descripción	Precio €
006.8020	ESP. mm 0,20	11,00
006.8021	ESP. mm 0,21	11,00
006.8022	ESP. mm 0,22	11,00
006.8023	ESP. mm 0,23	11,00
006.8024	ESP. mm 0,24	11,00
006.8025	ESP. mm 0,25	11,00
006.8026	ESP. mm 0,26	11,00
006.8027	ESP. mm 0,27	11,00
006.8028	ESP. mm 0,28	11,00
006.8029	ESP. mm 0,29	11,00
006.8030	ESP. mm 0,30	11,00
006.8031	ESP. mm 0,31	11,00
006.8032	ESP. mm 0,32	11,00
006.8033	ESP. mm 0,33	11,00
006.8034	ESP. mm 0,34	11,00
006.8035	ESP. mm 0,35	11,00
006.8036	ESP. mm 0,36	11,00
006.8037	ESP. mm 0,37	11,00
006.8038	ESP. mm 0,38	11,00

Referencia	Descripción	Precio €
006.8039	ESP. mm 0,39	11,00
006.8040	ESP. mm 0,40	11,00
006.8041	ESP. mm 0,41	11,00
006.8042	ESP. mm 0,42	11,00
006.8043	ESP. mm 0,43	11,00
006.8044	ESP. mm 0,44	11,00
006.8045	ESP. mm 0,45	11,00
006.8046	ESP. mm 0,46	11,00
006.8047	ESP. mm 0,47	11,00
006.8048	ESP. mm 0,48	11,00
006.8049	ESP. mm 0,49	11,00
006.8050	ESP. mm 0,50	11,00
006.8051	ESP. mm 0,51	11,00
006.8052	ESP. mm 0,52	11,00
006.8053	ESP. mm 0,53	11,00
006.8054	ESP. mm 0,54	11,00
006.8055	ESP. mm 0,55	11,00
006.8056	ESP. mm 0,56	11,00
006.8057	ESP. mm 0,57	11,00

Referencia	Descripción	Precio €
006.8058	ESP. mm 0,58	11,00
006.8059	ESP. mm 0,59	11,00
006.8060	ESP. mm 0,60	11,00
006.8061	ESP. mm 0,61	11,00
006.8062	ESP. mm 0,62	11,00
006.8063	ESP. mm 0,63	11,00
006.8064	ESP. mm 0,64	11,00
006.8065	ESP. mm 0,65	11,00
006.8066	ESP. mm 0,66	11,00
006.8067	ESP. mm 0,67	11,00
006.8068	ESP. mm 0,68	11,00
006.8069	ESP. mm 0,69	11,00
006.8070	ESP. mm 0,70	11,00
006.8071	ESP. mm 0,71	11,00
006.8072	ESP. mm 0,72	11,00
006.8073	ESP. mm 0,73	11,00
006.8074	ESP. mm 0,74	11,00
006.8075	ESP. mm 0,75	11,00
006.8076	ESP. mm 0,76	11,00

Referencia	Descripción	Precio €
006.8077	ESP. mm 0,77	11,00
006.8078	ESP. mm 0,78	11,00
006.8079	ESP. mm 0,79	11,00
006.8080	ESP. mm 0,80	11,00
006.8081	ESP. mm 0,81	11,00
006.8082	ESP. mm 0,82	11,00
006.8083	ESP. mm 0,83	11,00
006.8084	ESP. mm 0,84	11,00
006.8085	ESP. mm 0,85	11,00
006.8086	ESP. mm 0,86	11,00
006.8087	ESP. mm 0,87	11,00
006.8088	ESP. mm 0,88	11,00
006.8089	ESP. mm 0,89	11,00
006.8090	ESP. mm 0,90	11,00
006.8091	ESP. mm 0,91	11,00
006.8092	ESP. mm 0,92	11,00
006.8093	ESP. mm 0,93	11,00
006.8094	ESP. mm 0,94	11,00
006.8095	ESP. mm 0,95	11,00
006.8096	ESP. mm 0,96	11,00

Referencia	Descrizione	Precio €
006.A273	ESP. mm 22,73	23,00
006.A274	ESP. mm 22,74	23,00
006.A275	ESP. mm 22,75	23,00
006.A276	ESP. mm 22,76	23,00
006.A277	ESP. mm 22,77	23,00
006.A278	ESP. mm 22,78	23,00
006.A279	ESP. mm 22,79	23,00
006.A280	ESP. mm 22,80	23,00
006.A281	ESP. mm 22,81	23,00
006.A282	ESP. mm 22,82	23,00
006.A283	ESP. mm 22,83	23,00
006.A284	ESP. mm 22,84	23,00
006.A285	ESP. mm 22,85	23,00
006.A286	ESP. mm 22,86	23,00
006.A287	ESP. mm 22,87	23,00
006.A288	ESP. mm 22,88	23,00
006.A289	ESP. mm 22,89	23,00
006.A290	ESP. mm 22,90	23,00
006.A291	ESP. mm 22,91	23,00
006.A292	ESP. mm 22,92	23,00
006.A293	ESP. mm 22,93	23,00
006.A294	ESP. mm 22,94	23,00
006.A295	ESP. mm 22,95	23,00
006.A296	ESP. mm 22,96	23,00
006.A297	ESP. mm 22,97	23,00
006.A298	ESP. mm 22,98	23,00
006.A299	ESP. mm 22,99	23,00
006.A300	ESP. mm 23,00	23,00
006.A301	ESP. mm 23,01	23,00
006.A302	ESP. mm 23,02	23,00
006.A303	ESP. mm 23,03	23,00
006.A304	ESP. mm 23,04	23,00
006.A305	ESP. mm 23,05	23,00
006.A306	ESP. mm 23,06	23,00
006.A307	ESP. mm 23,07	23,00
006.A308	ESP. mm 23,08	23,00
006.A309	ESP. mm 23,09	23,00
006.A310	ESP. mm 23,10	23,00
006.A311	ESP. mm 23,11	23,00
006.A312	ESP. mm 23,12	23,00
006.A313	ESP. mm 23,13	23,00
006.A314	ESP. mm 23,14	23,00
006.A315	ESP. mm 23,15	23,00
006.A316	ESP. mm 23,16	23,00
006.A317	ESP. mm 23,17	23,00
006.A318	ESP. mm 23,18	23,00
006.A319	ESP. mm 23,19	23,00
006.A320	ESP. mm 23,20	23,00
006.A321	ESP. mm 23,21	23,00
006.A322	ESP. mm 23,22	23,00
006.A323	ESP. mm 23,23	23,00
006.A324	ESP. mm 23,24	23,00
006.A325	ESP. mm 23,25	23,00
006.A326	ESP. mm 23,26	23,00
006.A327	ESP. mm 23,27	23,00
006.A328	ESP. mm 23,28	23,00
006.A329	ESP. mm 23,29	23,00

Referencia	Descrizione	Precio €
006.A330	ESP. mm 23,30	23,00
006.A331	ESP. mm 23,31	23,00
006.A332	ESP. mm 23,32	23,00
006.A333	ESP. mm 23,33	23,00
006.A334	ESP. mm 23,34	23,00
006.A335	ESP. mm 23,35	23,00
006.A336	ESP. mm 23,36	23,00
006.A337	ESP. mm 23,37	23,00
006.A338	ESP. mm 23,38	23,00
006.A339	ESP. mm 23,39	23,00
006.A340	ESP. mm 23,40	23,00
006.A341	ESP. mm 23,41	23,00
006.A342	ESP. mm 23,42	23,00
006.A343	ESP. mm 23,43	23,00
006.A344	ESP. mm 23,44	23,00
006.A345	ESP. mm 23,45	23,00
006.A346	ESP. mm 23,46	23,00
006.A347	ESP. mm 23,47	23,00
006.A348	ESP. mm 23,48	23,00
006.A349	ESP. mm 23,49	23,00
006.A350	ESP. mm 23,50	23,00
006.A351	ESP. mm 23,51	23,00
006.A352	ESP. mm 23,52	23,00
006.A353	ESP. mm 23,53	23,00
006.A354	ESP. mm 23,54	23,00
006.A355	ESP. mm 23,55	23,00
006.A356	ESP. mm 23,56	23,00
006.A357	ESP. mm 23,57	23,00
006.A358	ESP. mm 23,58	23,00
006.A359	ESP. mm 23,59	23,00
006.A360	ESP. mm 23,60	23,00
006.A361	ESP. mm 23,61	23,00
006.A362	ESP. mm 23,62	23,00
006.A363	ESP. mm 23,63	23,00
006.A364	ESP. mm 23,64	23,00
006.A365	ESP. mm 23,65	23,00
006.A366	ESP. mm 23,66	23,00
006.A367	ESP. mm 23,67	23,00
006.A368	ESP. mm 23,68	23,00
006.A369	ESP. mm 23,69	23,00
006.A370	ESP. mm 23,70	23,00
006.A371	ESP. mm 23,71	23,00
006.A372	ESP. mm 23,72	23,00
006.A373	ESP. mm 23,73	23,00
006.A374	ESP. mm 23,74	23,00
006.A375	ESP. mm 23,75	23,00
006.A376	ESP. mm 23,76	23,00
006.A377	ESP. mm 23,77	23,00
006.A378	ESP. mm 23,78	23,00
006.A379	ESP. mm 23,79	23,00
006.A380	ESP. mm 23,80	23,00
006.A381	ESP. mm 23,81	23,00
006.A382	ESP. mm 23,82	23,00
006.A383	ESP. mm 23,83	23,00
006.A384	ESP. mm 23,84	23,00
006.A385	ESP. mm 23,85	23,00
006.A386	ESP. mm 23,86	23,00

Referencia	Descrizione	Precio €
006.A387	ESP. mm 23,87	23,00
006.A388	ESP. mm 23,88	23,00
006.A389	ESP. mm 23,89	23,00
006.A390	ESP. mm 23,90	23,00
006.A391	ESP. mm 23,91	23,00
006.A392	ESP. mm 23,92	23,00
006.A393	ESP. mm 23,93	23,00
006.A394	ESP. mm 23,94	23,00
006.A395	ESP. mm 23,95	23,00
006.A396	ESP. mm 23,96	23,00
006.A397	ESP. mm 23,97	23,00
006.A398	ESP. mm 23,98	23,00
006.A399	ESP. mm 23,99	23,00
006.A400	ESP. mm 24,00	23,00
006.A401	ESP. mm 24,01	23,00
006.A402	ESP. mm 24,02	23,00
006.A403	ESP. mm 24,03	23,00
006.A404	ESP. mm 24,04	23,00
006.A405	ESP. mm 24,05	23,00
006.A406	ESP. mm 24,06	23,00
006.A407	ESP. mm 24,07	23,00
006.A408	ESP. mm 24,08	23,00
006.A409	ESP. mm 24,09	23,00
006.A410	ESP. mm 24,10	23,00
006.A411	ESP. mm 24,11	23,00
006.A412	ESP. mm 24,12	23,00
006.A413	ESP. mm 24,13	23,00
006.A414	ESP. mm 24,14	23,00
006.A415	ESP. mm 24,15	23,00
006.A416	ESP. mm 24,16	23,00
006.A417	ESP. mm 24,17	23,00
006.A418	ESP. mm 24,18	23,00
006.A419	ESP. mm 24,19	23,00
006.A420	ESP. mm 24,20	23,00
006.A421	ESP. mm 24,21	23,00
006.A422	ESP. mm 24,22	23,00
006.A423	ESP. mm 24,23	23,00
006.A424	ESP. mm 24,24	23,00
006.A425	ESP. mm 24,25	23,00
006.A426	ESP. mm 24,26	23,00
006.A427	ESP. mm 24,27	23,00
006.A428	ESP. mm 24,28	23,00
006.A429	ESP. mm 24,29	23,00
006.A430	ESP. mm 24,30	23,00
006.A431	ESP. mm 24,31	23,00
006.A432	ESP. mm 24,32	23,00
006.A433	ESP. mm 24,33	23,00
006.A434	ESP. mm 24,34	23,00
006.A435	ESP. mm 24,35	23,00
006.A436	ESP. mm 24,36	23,00
006.A437	ESP. mm 24,37	23,00
006.A438	ESP. mm 24,38	23,00
006.A439	ESP. mm 24,39	23,00
006.A440	ESP. mm 24,40	23,00
006.A441	ESP. mm 24,41	23,00
006.A442	ESP. mm 24,42	23,00
006.A443	ESP. mm 24,43	23,00

Referencia	Descrizione	Precio €
006.A444	ESP. mm 24,44	23,00
006.A445	ESP. mm 24,45	23,00
006.A446	ESP. mm 24,46	23,00
006.A447	ESP. mm 24,47	23,00
006.A448	ESP. mm 24,48	23,00
006.A449	ESP. mm 24,49	23,00
006.A450	ESP. mm 24,50	23,00
006.A451	ESP. mm 24,51	23,00
006.A452	ESP. mm 24,52	23,00
006.A453	ESP. mm 24,53	23,00
006.A454	ESP. mm 24,54	23,00
006.A455	ESP. mm 24,55	23,00
006.A456	ESP. mm 24,56	23,00
006.A457	ESP. mm 24,57	23,00
006.A458	ESP. mm 24,58	23,00
006.A459	ESP. mm 24,59	23,00
006.A460	ESP. mm 24,60	23,00
006.A461	ESP. mm 24,61	23,00
006.A462	ESP. mm 24,62	23,00
006.A463	ESP. mm 24,63	23,00
006.A464	ESP. mm 24,64	23,00
006.A465	ESP. mm 24,65	23,00
006.A466	ESP. mm 24,66	23,00
006.A467	ESP. mm 24,67	23,00
006.A468	ESP. mm 24,68	23,00
006.A469	ESP. mm 24,69	23,00
006.A470	ESP. mm 24,70	23,00
006.A471	ESP. mm 24,71	23,00
006.A472	ESP. mm 24,72	23,00
006.A473	ESP. mm 24,73	23,00
006.A474	ESP. mm 24,74	23,00
006.A475	ESP. mm 24,75	23,00
006.A476	ESP. mm 24,76	23,00
006.A477	ESP. mm 24,77	23,00
006.A478	ESP. mm 24,78	23,00
006.A479	ESP. mm 24,79	23,00
006.A480	ESP. mm 24,80	23,00
006.A481	ESP. mm 24,81	23,00
006.A482	ESP. mm 24,82	23,00
006.A483	ESP. mm 24,83	23,00
006.A484	ESP. mm 24,84	23,00
006.A485	ESP. mm 24,85	23,00
006.A486	ESP. mm 24,86	23,00
006.A487	ESP. mm 24,87	23,00
006.A488	ESP. mm 24,88	23,00
006.A489	ESP. mm 24,89	23,00
006.A490	ESP. mm 24,90	23,00
006.A491	ESP. mm 24,91	23,00
006.A492	ESP. mm 24,92	23,00
006.A493	ESP. mm 24,93	23,00
006.A494	ESP. mm 24,94	23,00
006.A495	ESP. mm 24,95	23,00
006.A496	ESP. mm 24,96	23,00
006.A497	ESP. mm 24,97	23,00
006.A498	ESP. mm 24,98	23,00
006.A499	ESP. mm 24,99	23,00
006.A500	ESP. mm 25,00	23,00

CERTIFICAZIONI ACCREDIA e RAPPORTI DI TARATURA



Alcuni articoli esteri possono essere consegnati
in alternativa con certificati tedeschi
o inglesi con la stessa validità



Consegna media 10/15gg

COMUNICARE L'INTESTATARIO DEL CERTIFICATO (SE NON COMUNICATO VERRA' INTESTATO ALLA VOGEL SRL) - PER UNA MODIFICA A POSTERIORI IL COSTO E' DI 36,00€

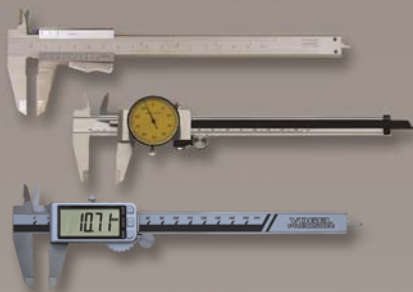

C001.150	ACCREDIA <small>ENTE ITALIANO DI ACCREDITAMENTO</small>	Calibre analog./con comp./dig. hasta 150	111,00
C001.200	ACCREDIA <small>ENTE ITALIANO DI ACCREDITAMENTO</small>	Calibre analog./con comp./dig. de 150 a 200	113,00
C001.300	ACCREDIA <small>ENTE ITALIANO DI ACCREDITAMENTO</small>	Calibre analog./con comp./dig. de 200 a 300	142,00
R001.150	R.D.T.	Calibre analog./con comp./dig. hasta 150	39,00
R001.200	R.D.T.	Calibre analog./con comp./dig. de 150 a 200	41,00
R001.300	R.D.T.	Calibre analog./con comp./dig. de 200 a 300	62,00



C001.500	ACCREDIA <small>ENTE ITALIANO DI ACCREDITAMENTO</small>	Calibre analog./con comp./dig. de 300 a 500	153,00
C001.1000	ACCREDIA <small>ENTE ITALIANO DI ACCREDITAMENTO</small>	Calibre analog./con comp./dig. de 500 a 1000	317,00
R001.500	R.D.T.	Calibre analog./con comp./dig. de 300 a 500	111,00
R001.800	R.D.T.	Calibre analog./con comp./dig. de 500 a 800	148,00
R001.1000	R.D.T.	Calibre analog./con comp./dig. de 800 a 1000	162,00
R001.3000	R.D.T.	Calibre analog./con comp./dig. de 1000 a 3000	solicitud



R575.023	R.D.T.	Tampones Lisos P/NP hasta Ø50 cad.	25,00
R575.503	R.D.T.	Tampones Lisos P/NP de Ø50 a 75 cad.	32,00
R575.753	R.D.T.	Tampones Lisos P/NP de Ø75 a 100 cad.	43,00
R576.003	R.D.T.	Tampones Lisos P/NP de Ø100 a 150 cad.	50,00
R576.503	R.D.T.	Tampones Lisos P/NP de Ø150 a 200 cad.	63,00
R577.003	R.D.T.	Tampones Lisos P/NP de Ø200 a 250 cad.	74,00

Report de 3 diam. en 3 alturas



C575.061	ACCREDIA <small>ENTE ITALIANO DI ACCREDITAMENTO</small>	Tampones Lisos P/NP	77,00
----------	--	---------------------	-------

Verifica completa di 3Ø a 3 altezze diverse + ovalità 3Ø a 90° (12 totali)



C569.002	ACCREDIA <small>ENTE ITALIANO DI ACCREDITAMENTO</small>	Anillos de rosca de Ø5 a Ø120 cad.	97,00
R569.003	R.D.T.	Anillos de rosca de Ø3 a Ø20 cad.	23,00
R569.020	R.D.T.	Anillos de rosca de Ø20 a Ø50 cad.	28,00
R569.050	R.D.T.	Anillos de rosca de Ø50 a Ø75 cad.	37,00
R569.075	R.D.T.	Anillos de rosca de Ø75 a Ø150 cad.	42,00



C572.002	ACCREDIA <small>ENTE ITALIANO DI ACCREDITAMENTO</small>	Tampones de rosca P/NP de Ø5 a Ø120 cad.	97,00
R572.003	R.D.T.	Tampones de rosca P/NP de Ø3 a Ø20 cad.	31,00
R572.020	R.D.T.	Tampones de rosca P/NP de Ø20 a Ø50 cad.	37,00
R572.050	R.D.T.	Tampones de rosca P/NP de Ø50 a Ø75 cad.	42,00
R572.075	R.D.T.	Tampones de rosca P/NP de Ø75 a Ø100 cad.	49,00



C009.648	ACCREDIA <small>ENTE ITALIANO DI ACCREDITAMENTO</small>	Preset de altura 50/100	169,00
R009.648	R.D.T.	Preset de altura 50/100	73,00



R003.066	R.D.T.	Medidores de angulos analog.	120,00
R003.995	R.D.T.	Medidores de angulos digitales	131,00

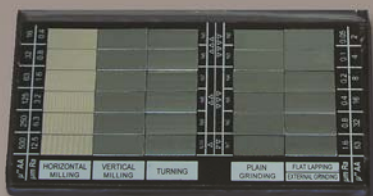

C935.001	ACCREDIA	Patrones de rugosidad 1 area / 1 parametro	184,00
C935.002	ACCREDIA	Campioni rugosità 2 areas / 1 parametro cada area	233,00
C935.003	ACCREDIA	Campioni rugosità 3 areas / 1 parametro cada area	278,00
R935.001	R.D.T.	Patrones de rugosidad 1 area / 1 parametro	147,00
R935.002	R.D.T.	Campioni rugosità 2 areas / 1 parametro cada area	190,00
R935.003	R.D.T.	Campioni rugosità 2 areas / 1 parametro cada area	268,00



R906.601	R.D.T.	Patrones Rockwell	111,00
R906.605	R.D.T.	Patrones Brinell	111,00
R906.607	R.D.T.	Patrones Vickers más de 1kg	111,00
R009.600	R.D.T.	Patrones Shore A-D	111,00



C701.714	ACCREDIA	Reloj comparador i palpadores analog./digit.	113,00
R701.714	R.D.T.	Reloj comparador i palpadores analog./digit.	41,00



C897.X01	ACCREDIA	Bolas hasta 100	124,00
R897.X01	R.D.T.	Bolas hasta 100	61,00



C724.501	ACCREDIA	Medidor de espes. con compar. Analog./digital	113,00
R724.501	R.D.T.	Medidor de espes. con compar. Analog./digital	84,00

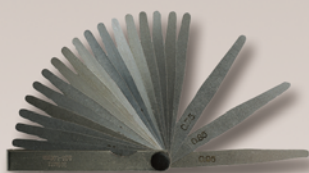

C406.108	ACCREDIA	Laminas de cinta calibrada 8 hojas L100	106,00
C406.113	ACCREDIA	Laminas de cinta calibrada 13 hojas L100	133,00
C406.120	ACCREDIA	Laminas de cinta calibrada 20 hojas L100	161,00
R406.108	R.D.T.	Laminas de cinta calibrada 8 hojas L100	48,00
R406.113	R.D.T.	Laminas de cinta calibrada 13 hojas L100	64,00
R406.120	R.D.T.	Laminas de cinta calibrada 20 hojas L100	77,00



C915.001	ACCREDIA	Patrones de Esperores calibrados	65,00
R915.001	R.D.T.	Patrones de Esperores calibrados	40,00



R963.X01	R.D.T.	Termometros con sondas K 30/1000°C 1 punto	47,00
R963.X02	R.D.T.	Termometros con sondas K 30/1000°C 2 puntos	93,00
R963.X03	R.D.T.	Termometros con sondas K 30/1000°C 3 puntos	140,00
R963.X00	R.D.T.	Cada temp. mayor de 5 puntos/ cad.	33,00
R963.002	R.D.T.	Segunda Sonda para medidor de temperatura	80,00



R960.X01	R.D.T.	Termometros con sondas K 30/1000°C 1 punto	68,00
R960.X02	R.D.T.	Termometros con sondas K 30/1000°C 2 puntos	140,00
R960.X03	R.D.T.	Termometros con sondas K 30/1000°C 3 puntos	206,00
R960.X00	R.D.T.	Cada temp. mayor de 5 puntos/ cad.	48,00



CS576.001	ACCREDIA	Anillos lisos Ø5>250	73,00
CS576.005	ACCREDIA	Anillos lisos de 5pzs hasta 20pzs	71,00
CS576.020	ACCREDIA	Anillos lisos >20pzs	65,00

Verifica standard - 1Ø en la mitad de la altura (tot. 1)

RS576.015	R.D.T.	Anillos lisos d. Ø1,5>20	26,00
RS576.200	R.D.T.	Anillos lisos d. Ø20>50	30,00
RS576.500	R.D.T.	Anillos lisos d. Ø50>75	38,00
RS576.750	R.D.T.	Anillos lisos d. Ø75>100	44,00
RS577.000	R.D.T.	Anillos lisos d. Ø100>150	51,00
RS577.500	R.D.T.	Anillos lisos d. Ø150>200	63,00



CI576.001	ACCREDIA	Anillos lisos Ø5>250	97,00
CI576.005	ACCREDIA	Anillos lisos de 5pzs hasta 20pzs	95,00
CI576.020	ACCREDIA	Anillos lisos >20pzs	90,00

Verifica intermedia - 3Ø en 3 alturas (tot. 1)

RI576.015	R.D.T.	Anillos lisos Ø1,5>20	28,00
RI576.200	R.D.T.	Anillos lisos Ø20>50	32,00
RI576.500	R.D.T.	Anillos lisos Ø50>75	40,00
RI576.750	R.D.T.	Anillos lisos Ø75>100	46,00
RI577.000	R.D.T.	Anillos lisos Ø100>150	54,00
RI577.500	R.D.T.	Anillos lisos Ø150>200	65,00



CC576.001	ACCREDIA	Anillos lisos Ø5>250	144,00
-----------	----------	----------------------	--------

Verifica completa - 3Ø a 3 alturas diverse + ovalità 3Ø a 90° (tot. 6)



LAS-6001	ACCREDIA	Recargo obligatorio por serialización láser.	7,00
C006.001	ACCREDIA	Espigas 1-4pz gr. 1 o 2 cad.	67,00
C006.010	ACCREDIA	Juego espigas 10pz grado 1 o 2	118,00
C006.695	ACCREDIA	Juego espigas 20pz grado 1 o 2	190,00
C006.702	ACCREDIA	Juego espigas 100pz grado 1 o 2 Ø1-10	873,00
C006.717	ACCREDIA	Juego espigas 100pz grado 1 o 2 Ø11-20	883,00
C006.697	ACCREDIA	Certificado Accredia Juego espigas 31pz	263,00
C006.762	ACCREDIA	Certificado Accredia Juego espigas 41pz	349,00
C006.699	ACCREDIA	Certificado Accredia Juego espigas 51pz	435,00
C006.761	ACCREDIA	Certificado Accredia Juego espigas 61pz	521,00
C006.698	ACCREDIA	Certificado Accredia Juego espigas 81pz	693,00
C006.700	ACCREDIA	Certificado Accredia Juego Juego espigas 91pz	779,00

Verifica standard (per verifica intermedia +20% - verifica completa +50%)

R006.001	R.D.T.	Espigas 1-4pz gr. 1 o 2 cad.	11,00
R006.010	R.D.T.	Juego espigas 10pz grado 1 o 2	66,00
R006.695	R.D.T.	Juego espigas 20pz grado 1 o 2	125,00
R006.702	R.D.T.	Juego espigas 100pz grado 1 o 2 Ø1-10	382,00
R006.717	R.D.T.	Juego espigas 100pz grado 1 o 2 Ø11-20	421,00
R006.697	R.D.T.	R.D.T. Juego espigas 31pz	169,00
R006.762	R.D.T.	R.D.T. Juego espigas 41pz	179,00
R006.699	R.D.T.	R.D.T. Juego espigas 51pz	199,00
R006.761	R.D.T.	R.D.T. Juego espigas 61pz	240,00
R006.698	R.D.T.	R.D.T. Juego espigas 81pz	315,00
R006.700	R.D.T.	R.D.T. Juego espigas 91pz	355,00



C005.032	ACCREDIA	Juego 32 bloques patrón gr.0-1-2 D1	264,00
C005.047	ACCREDIA	Juego 47 bloques patrón gr.0-1-2 D1	388,00
C005.087	ACCREDIA	Juego 87 bloques patrón gr.0-1-2 D1	723,00
C005.103	ACCREDIA	Juego 103 bloques patrón gr.0-1-2 D1	846,00

D1 Verifica in 1 punto al centro - D2 Verifica in 5 puntos



C555.032	ACCREDIA	Juego 32 bloques patrón gr.0-1-2 D2	319,00
C555.047	ACCREDIA	Juego 47 bloques patrón gr.0-1-2 D2	470,00
C555.087	ACCREDIA	Juego 87 bloques patrón gr.0-1-2 D2	871,00
C555.103	ACCREDIA	Juego 103 bloques patrón gr.0-1-2 D2	1029,00



C500.000	ACCREDIA	bloques patrón sing. 0,5-100 1pz gr.0-1-2 D1	46,00
C500.003	ACCREDIA	bloques patrón sing. 0,5-100 3pz gr.0-1-2 D1	113,00
C500.005	ACCREDIA	bloques patrón sing. 0,5-100 5pz gr.0-1-2 D1	169,00
C500.006	ACCREDIA	bloques patrón sing. 0,5-100 6 pz (5+1) gr.0-1-2 D1	215,00

D1 Verifica in 1 punto al centro - D2 Verifica in 5 puntos

C555.000	ACCREDIA	bloques patrón sing. 0,5-100 1pz gr.0-1-2 D2	50,00
C555.003	ACCREDIA	bloques patrón sing. 0,5-100 3pz gr.0-1-2 D2	119,00
C555.005	ACCREDIA	bloques patrón sing. 0,5-100 5pz gr.0-1-2 D2	184,00
C555.006	ACCREDIA	bloques patrón sing. 0,5-100 6pz (5+1) gr.0-1-2 D2	233,00



C500.151	ACCREDIA	bloques patrón sing. 125-200 gr.0-1 D1	141,00
C500.154	ACCREDIA	bloques patrón sing. 225-300 gr.0-1 D1	149,00
C500.155	ACCREDIA	bloques patrón sing. 325-400 gr.0-1 D1	155,00
C500.158	ACCREDIA	bloques patrón sing. 425-650 gr.0-1 D1	164,00

D1 Verifica in 1 punto al centro - D2 Verifica in 5 puntos

C555.151	ACCREDIA	bloques patrón sing. 125-200 gr.0-1 D2	155,00
C555.154	ACCREDIA	bloques patrón sing. 225-300 gr.0-1 D2	169,00
C555.155	ACCREDIA	bloques patrón sing. 325-400 gr.0-1 D2	185,00
C555.158	ACCREDIA	bloques patrón sing. 425-650 gr.0-1 D2	192,00



C514.008	ACCREDIA	Juego 8 bloques patrón 25-100 + 125-200 gr.0-1	720,00
C513.008	ACCREDIA	Juego 8 bloques patrón -500 gr.0-1 D1	780,00

D1 Verifica in 1 punto al centro - D2 Verifica in 5 puntos

C514.558	ACCREDIA	Juego 8 bloques patrón 25-100 + 125-200 gr.0-1 D2	818,00
C513.558	ACCREDIA	Juego 8 bloques patrón 125-500 gr.0-1 D2	967,00



C515.010	ACCREDIA	Juego 10pz contr. Microm. 0:25 - 2,5-25 gr.1 D1	106,00
C515.011	ACCREDIA	Juego 11pz contr. Microm. 0:25 - 1,4-25 gr.1 D1	115,00

D1 Verifica in 1 punto al centro - D2 Verifica in 5 puntos

C515.510	ACCREDIA	Juego 10pz contr. Microm. 0:25 - 2,5-25 gr.1 D2	120,00
C515.511	ACCREDIA	Juego 11pz contr. Microm. 0:25 - 1,4-25 gr.1 D2	133,00





11ILEVEN®

INSTRUMENTS



*Posibilidad de personalizar
todos nuestros artículos
con el servicio láser*



VOGEL SRL



VOGEL SRL



392 7755222



VOGEL SRL



VOGEL SRL

VOGEL srl

Via R. Vespucci, 3/5
25024 LENO (BS)

p.iva: 01594040980

Tel: 030 906591 r.a.

ileveninstruments.com

Mail: info@vogel.it

sponsor:



Promo enviada por: